	<b>MINISTÉRIO DA INTEGRAÇÃO E DO DESENVOLVIMENTO REGIONAL - MIDR</b> Companhia de Desenvolvimento dos Vales do São Francisco e do Parnaíba- Codevasf Secretaria De Licitações e Contratos – PR/SL	<b>Processo nº:</b> 59500.002948/2025-78-e
---	---	---

## EDITAL

<b>LICITAÇÃO ELETRÔNICA Nº 90066/2025</b>	<b>Data de Abertura: 05/12/2025 às 10h00 (dez horas)</b> <b>No sítio: <a href="http://www.gov.br/compras">www.gov.br/compras</a></b> <b>Código UASG: 195006</b>
---	---

### Objeto

Contratação de empresa de engenharia para execução de manutenção e recuperação na barragem de Zabumbão, localizada no município de Paramirim, estado da Bahia.

### Valor estimado/Prazo

R\$ 644.086,92 (seiscentos e quarenta e quatro mil e oitenta e seis reais e noventa e dois centavos)

Prazo de execução: 120 (cento e vinte) dias consecutivos

Prazo de vigência: 180 (cento e oitenta) dias consecutivos

Vistoria	Telefones para agendamento da vistoria	Consórcio	Regime de Execução
Não obrigatória	(87) 3481-8000	Não permitido	Empreitada por Preço Unitário
Modo de Disputa	Intervalo Mínimo entre os lances	Critério de Julgamento	
Aberto	0,50% (meio por cento)	Maior desconto	

### Patrimônio Líquido

SIM

- Licitante – 10% do valor orçado para a licitação;

Pedidos de Esclarecimentos	Impugnações
Até dia 29/11/2025 para o endereço: <a href="mailto:licitacao@codevasf.gov.br">licitacao@codevasf.gov.br</a>	Até dia 29/11/2025 para o endereço: <a href="mailto:licitacao@codevasf.gov.br">licitacao@codevasf.gov.br</a>

### Observações Gerais:

- 1) Os interessados ficam desde já notificados da necessidade de acessarem os sites [www.codevasf.gov.br](http://www.codevasf.gov.br) e [www.gov.br/compras](http://www.gov.br/compras) para ciência das eventuais alterações e esclarecimentos. A presente licitação reger-se-á pela Lei 13.303/2016, no ambiente do sistema RDC Eletrônico no sítio [www.gov.br/compras](http://www.gov.br/compras);

**NOVEMBRO/2025**



## ÍNDICE

01. OBJETO
02. DESCRIÇÃO GERAL
03. FORMA DE REALIZAÇÃO, MODO DE DISPUTA, REGIME DE EXECUÇÃO, DIVULGAÇÃO DO VALOR ESTIMADO, CRITÉRIO DE JULGAMENTO E INTERVALO MÍNIMO ENTRE OS LANCES
04. PARTICIPAÇÃO
05. CREDENCIAMENTO
06. PEDIDOS DE ESCLARECIMENTOS / IMPUGNAÇÕES / RECURSOS ADMINISTRATIVOS
07. ENVIO DA PROPOSTA
08. DIVULGAÇÃO DAS PROPOSTAS
09. FASE DE LANCES
10. REQUISITOS DE CONFORMIDADE DAS PROPOSTAS
11. CRITÉRIOS DE JULGAMENTO DA PROPOSTA
12. HABILITAÇÃO
13. ADJUDICAÇÃO, HOMOLOGAÇÃO E CONTRATAÇÃO
14. DOTAÇÃO ORÇAMENTÁRIA E REFERÊNCIA DE PREÇOS
15. PRAZOS DE EXECUÇÃO E VIGÊNCIA
16. CONDIÇÕES DE PAGAMENTO
17. REAJUSTAMENTO DOS PREÇOS
18. FISCALIZAÇÃO
19. RECEBIMENTO DEFINITIVO DOS FORNECIMENTOS
20. SANÇÕES ADMINISTRATIVAS
21. OBRIGAÇÕES DA CONTRATADA
22. OBRIGAÇÕES DA CODEVASF
23. CÓDIGO DE CONDUTA ÉTICA E INTEGRIDADE DA CODEVASF
24. POLÍTICA DE COMBATE À FRAUDE E CORRUPÇÃO
25. POLÍTICA DE TRANSAÇÕES COM PARTES RELACIONADAS
26. DISPOSIÇÕES GERAIS



MINISTÉRIO DO DESENVOLVIMENTO REGIONAL - MDR  
Companhia de Desenvolvimento dos Vales do São Francisco e do Parnaíba- Codevasf  
Secretaria De Licitações – PR/SLC

## **A N E X O S**

<b>ANEXO I</b>	CARTA DE APRESENTAÇÃO DA PROPOSTA
<b>ANEXO II</b>	TERMO DE REFERÊNCIA E ANEXOS
<b>ANEXO III</b>	MINUTA DO CONTRATO COM CARTA DE FIANÇA (MODELO)
<b>ANEXO IV</b>	TERMO DE OBSERVÂNCIA AO CÓDIGO DE CONDUTA ÉTICA E INTEGRIDADE DA CODEVASF
<b>ANEXO V</b>	CÓDIGO DE CONDUTA ÉTICA E INTEGRIDADE DA CODEVASF



MINISTÉRIO DO DESENVOLVIMENTO REGIONAL - MDR  
Companhia de Desenvolvimento dos Vales do São Francisco e do Parnaíba- Codevasf  
Secretaria De Licitações – PR/SLC

**EDITAL Nº 90066/2025**  
**LICITAÇÃO ELETRÔNICA - LEI 13.303/2016**  
**MAIOR DESCONTO**  
**PROCESSO Nº: 59500.002948/2025-78-e**

A COMPANHIA DE DESENVOLVIMENTO DOS VALES DO SÃO FRANCISCO E DO PARNAÍBA – Codevasf - torna público para conhecimento dos interessados que, na data, horário, e local abaixo indicados, realizará a presente licitação, com fundamento legal nas disposições da Lei nº 13.303/2016, da Lei Complementar n.º 123, de 14/12/2006, do Decreto nº 8.538/2015 e do Regulamento Interno de Licitações e Contratos da Codevasf (disponível em: <https://licitacao.codevasf.gov.br/licitacoes/regulamento-interno-de-licitacoes>), e de acordo com as exigências e demais elementos técnicos constitutivos, expressas neste edital e em seus anexos. Os interessados ficam desde já notificados da necessidade de acessarem o site da CODEVASF para ciência das eventuais alterações e esclarecimentos.

O Edital e seus Anexos encontram-se disponíveis para consulta e retirada nos sítios: [www.codevasf.gov.br](http://www.codevasf.gov.br) e [www.gov.br/compras](http://www.gov.br/compras), e na sala 201 do Edifício Manoel Novaes – Sede da Codevasf, localizado no SGAN, Quadra 601, Conjunto I, Brasília – DF, telefone (0xx61) 2028-4619, no horário de 08h00 (oito) às 12h00 (doze) horas e de 13h30 (treze e trinta) às 17h30 (dezessete e trinta). Neste último local, poderão ser adquiridos gratuitamente, mediante apresentação de uma mídia digital para gravação dos arquivos, a partir do dia da publicação no Diário Oficial da União (DOU).

**DATA/HORA PARA INCLUSÃO DAS PROPOSTAS:** A partir da disponibilização do Edital no Portal de Compras do Governo Federal até às 09h59 (nove horas e cinquenta e nove minutos) do dia da sessão pública.

**DA SESSÃO PÚBLICA:**

**DIA: 05 de dezembro de 2025.**

**HORÁRIO: 10h00 (horário de Brasília/DF)**

**ENDEREÇO ELETRÔNICO: [www.gov.br/compras](http://www.gov.br/compras) (Portal de Compras do Governo Federal)**

**CÓDIGO UASG: Sede da Codevasf – 195006**

**1. OBJETO**

- 1.1. O objeto da presente licitação é a Contratação de empresa de engenharia para execução de manutenção e recuperação na barragem de Zabumbão, localizada no município de Paramirim, estado da Bahia.
- 1.2. A licitação será realizada em único item.

**2. DESCRIÇÃO GERAL**

- 2.1. A descrição geral dos serviços e fornecimentos encontra-se detalhada no Termo de Referência, Anexo II, que integra este Edital.



MINISTÉRIO DO DESENVOLVIMENTO REGIONAL - MDR  
Companhia de Desenvolvimento dos Vales do São Francisco e do Parnaíba- Codevasf  
Secretaria De Licitações – PR/SLC

- 2.2. Além dos Projetos, Normas Complementares e demais Especificações Técnicas, deverão ser também observadas durante a execução das obras as Normas Técnicas da ABNT e do INMETRO.
- 2.3. O objeto deste Edital poderá ser acrescido ou diminuído, caso a Contratada aceite, de acordo com as necessidades e conveniências da Codevasf, nos termos do art. 81, § 1º, da Lei 13.303/16
3. **FORMA DE REALIZAÇÃO, MODO DE DISPUTA, REGIME DE EXECUÇÃO, DIVULGAÇÃO DO VALOR ESTIMADO, CRITÉRIO DE JULGAMENTO E INTERVALO MÍNIMO ENTRE OS LANCES:**
- a) **Forma de Realização:** Lei das Estatais – Forma eletrônica, por meio de sessão pública, no ambiente do sistema RDC Eletrônico ([www.gov.br/compras](http://www.gov.br/compras)).
- b) **Modo de Disputa:** Aberto.
- c) **Regime de Execução:** Empreitada por Preço Unitário.
- d) **Divulgação do Valor Estimado:** Público.
- e) **Critério de Julgamento:** Maior desconto.
- f) **Intervalo mínimo entre os lances:** 0,5% (meio por cento) do valor do item, que incidirá tanto em relação aos lances intermediários quanto em relação ao lance que cobrir a melhor oferta.
4. **PARTICIPAÇÃO**
- 4.1. Poderão participar desta licitação empresas do ramo pertinente e compatível com o objeto desta licitação, isoladas, que satisfaçam a todas as exigências constantes deste Edital e seus Anexos, que estejam previamente credenciados no SICAF (nível básico do registro cadastral) por meio do sítio: [www.gov.br/compras](http://www.gov.br/compras), para acesso ao sistema eletrônico (sistema de Concorrência), devendo ainda se manifestar, em campo próprio do sistema eletrônico, que cumpre plenamente os requisitos de habilitação e que sua proposta está em conformidade com as exigências do instrumento convocatório.
- 4.1.1. É de responsabilidade do cadastrado conferir a exatidão dos seus dados cadastrais no SICAF e mantê-los atualizados junto aos órgãos responsáveis pela informação, devendo proceder, imediatamente, à correção ou à alteração dos registros tão logo identifique incorreção ou aqueles se tornem desatualizados.
- 4.2. Será permitida a participação de empresas estrangeiras autorizadas a operar no país, desde que tenham representação legal no Brasil, com poderes expressos para receber citação e



responder administrativa ou judicialmente, e que atendam ao disposto no Código Civil Brasileiro.

- 4.3. As microempresas, empresas de pequeno porte poderão participar desta licitação em condições diferenciadas, na forma prescrita na Lei Complementar 123/2006 e alterações posteriores e Decreto n.º 8.538/2015, devendo declarar, em campo próprio no sistema eletrônico, sob as penas da Lei, que cumpre os requisitos estabelecidos em seu art. 3º, e que está apta a usufruir do tratamento favorecido estabelecido nos artigos 42 a 49 da referida Lei Complementar.
- 4.3.1. O licitante é responsável por solicitar seu desenquadramento da condição de microempresa ou empresa de pequeno porte quando houver ultrapassado o limite de faturamento estabelecido no **art. 3º da Lei Complementar 123/2006**, no ano fiscal anterior, sob pena de ser declarada inidônea para licitar e contratar com a administração pública, sem prejuízo das demais sanções, caso usufrua ou tente usufruir indevidamente dos benefícios previstos no **Decreto 8.538/2015**.
- 4.4. A participação na licitação implica aceitação plena e irrevogável do ato convocatório, bem como na observância dos regulamentos e normas administrativas e técnicas aplicáveis, observando-se o disposto neste Edital e seus Anexos e a responsabilidade pela autenticidade e fidelidade das informações e dos documentos apresentados em qualquer fase do processo.
- 4.5. **Subcontratação**
- 4.5.1. Não será permitida a subcontratação total ou parcial dos serviços objetos deste Edital.
- 4.6. **Caberá ao licitante interessado em participar deste Edital:**
- a) Credenciar-se no SICAF;
  - b) Remeter a proposta de preços, no prazo estabelecido no subitem 6.1 deste Edital, **exclusivamente por meio eletrônico, via internet;**
  - c) Responsabilizar-se, formalmente, pelas transações efetuadas em seu nome, assumindo como firmes e verdadeiras suas propostas e lances, inclusive os atos praticados diretamente ou por seu representante, não cabendo ao provedor do sistema ou à Codevasf responsabilidade por eventuais danos decorrentes de uso indevido da senha, ainda que por terceiros;
  - d) Acompanhar as operações no sistema eletrônico durante o processo licitatório, responsabilizando-se pelo ônus decorrente da perda de negócios diante da inobservância de quaisquer mensagens emitidas pelo sistema ou de sua desconexão;
  - e) Comunicar imediatamente ao provedor do sistema qualquer acontecimento que possa comprometer o sigilo ou a viabilidade do uso da senha, para imediato bloqueio de acesso;
  - f) Utilizar-se de chave de identificação e da senha de acesso para participar do pregão na forma eletrônica;
  - g) Solicitar o cancelamento da chave de identificação ou da senha de acesso por interesse próprio.



MINISTÉRIO DO DESENVOLVIMENTO REGIONAL - MDR  
Companhia de Desenvolvimento dos Vales do São Francisco e do Parnaíba- Codevasf  
Secretaria De Licitações – PR/SLC

4.7. Não será admitida nesta licitação a participação de:

- a) Empresas em processo de recuperação judicial ou em processo de falência, exceto se o plano de recuperação tenha sido homologado pelo juiz competente, sob concurso de credores, em dissolução ou em liquidação;
- b) Empresas que estejam com o direito de licitar e contratar suspenso com a Codevasf e que tenham sido declaradas inidôneas pela União, por Estado ou pelo Distrito Federal, enquanto perdurarem os efeitos da sanção;
  - b1) constituída por sócio de empresa que estiver suspensa, impedida ou declarada inidônea;
  - b2) cujo administrador seja sócio de empresa suspensa, impedida ou declarada inidônea;
  - b3) constituída por sócio que tenha sido sócio ou administrador de empresa suspensa, impedida ou declarada inidônea, no período dos fatos que deram ensejo à sanção;
  - b4) cujo administrador tenha sido sócio ou administrador de empresa suspensa, impedida ou declarada inidônea, no período dos fatos que deram ensejo à sanção;
  - b5) que tiver, nos seus quadros de diretoria, pessoa que participou, em razão de vínculo de mesma natureza, de empresa declarada inidônea.
- c) Empresa cujo administrador ou sócio detentor de mais de 5% (cinco por cento) do capital social seja diretor ou empregado da Codevasf;
- d) Empresas estrangeiras que não estejam autorizadas a operar no País;
- e) Pessoa física ou jurídica que tenha elaborado o anteprojeto ou o projeto básico da licitação;
- f) Pessoa jurídica que participar de consórcio responsável pela elaboração do anteprojeto ou do projeto básico da licitação;
- g) Pessoa jurídica da qual o autor do anteprojeto ou do projeto básico da licitação seja administrador, controlador, gerente, responsável técnico, subcontratado ou sócio, neste último caso quando a participação superar 5% (cinco por cento) do capital votante.
- h) Pessoa jurídica na qual haja administrador ou sócio com poder de direção, familiar de detentor de cargo em comissão ou função de confiança que atue na área responsável pela demanda ou contratação ou de autoridade hierarquicamente superior no âmbito da Codevasf;
- i) Empresa cujo proprietário, mesmo na condição de sócio, tenha terminado seu prazo de gestão ou rompido seu vínculo com a Codevasf há menos de 6 (seis) meses;
- j) Empresas que estejam enquadradas como cooperativas
- k) Empresas sob a forma de consórcio.



MINISTÉRIO DO DESENVOLVIMENTO REGIONAL - MDR  
Companhia de Desenvolvimento dos Vales do São Francisco e do Parnaíba- Codevasf  
Secretaria De Licitações – PR/SLC

## 5. CREDENCIAMENTO

- 5.1. Os licitantes que queiram participar desta licitação deverão ser previamente credenciados, perante o provedor do sistema eletrônico, para oferta de lances.
- 5.2. O credenciamento dar-se-á pela atribuição de chave de identificação e de senha, pessoal e intransferível, para acesso ao sistema eletrônico, devendo ser providenciado no sítio: [www.gov.br/compras](http://www.gov.br/compras).
- 5.3. O credenciamento do licitante no Portal de Compras do Governo Federal dependerá também do credenciamento (nível básico do registro cadastral) no Sistema de Cadastramento Unificado de Fornecedores – SICAF.
- 5.4. A perda da senha ou a quebra de sigilo deverá ser comunicada imediatamente ao provedor do sistema, para imediato bloqueio de acesso.
- 5.5. O credenciamento junto ao provedor do sistema implica a responsabilidade legal do licitante ou de seu representante legal e a presunção de sua capacidade técnica para realização das transações inerentes ao processo licitatório.
- 5.6. O uso da senha de acesso pelo licitante é de sua responsabilidade exclusiva, incluindo qualquer transação efetuada diretamente ou por seu representante, não cabendo ao provedor do sistema ou à Codevasf, responsabilidade por eventuais danos decorrentes do uso indevido da senha, ainda que por terceiros.
- 5.7. É de responsabilidade do licitante solicitar o cancelamento da chave de identificação ou da senha de acesso por interesse próprio.
- 5.8. Não será admitida nesta licitação a participação de empresas distintas por meio de um único representante.

## 6. PEDIDOS DE ESCLARECIMENTOS / IMPUGNAÇÕES / RECURSOS ADMINISTRATIVOS

### 6.1. Pedidos de Esclarecimentos

- 6.1.1. Os licitantes deverão estudar minuciosa e cuidadosamente a documentação, informando-se de todas as circunstâncias e detalhes que possam de algum modo afetar a execução dos serviços, seus custos e prazos de execução.
- 6.1.2. Quaisquer dúvidas de caráter técnico, formal ou legal na interpretação deste Edital e seus anexos serão dirimidos pela Secretaria de Licitações, sala 201 do Edifício Sede da Codevasf, localizado no SGA/Norte, Quadra 601, Conjunto “I”, Brasília – DF através do e-mail: [licitacao@codevasf.gov.br](mailto:licitacao@codevasf.gov.br), ouvida a Área de Irrigação e Operações (AI) da **Codevasf**, respeitado o prazo de **até 5 (cinco) dias úteis antes da data de abertura das propostas**. As consultas formuladas foram deste prazo serão consideradas como não recebidas.
- 6.1.2.1. **As licitantes interessadas ficam, desde já, NOTIFICADAS da necessidade de acessar o sítio da Codevasf ([www.codevasf.gov.br](http://www.codevasf.gov.br)) para ciência das eventuais alterações e esclarecimentos relativos a este Edital.**



MINISTÉRIO DO DESENVOLVIMENTO REGIONAL - MDR  
Companhia de Desenvolvimento dos Vales do São Francisco e do Parnaíba- Codevasf  
Secretaria De Licitações – PR/SLC

- 6.1.3. Analisadas as consultas, a Codevasf deverá esclarecê-las e, acatando-as, alterar ou adequar os elementos constantes do Edital e seus anexos, comunicando sua decisão e devidos esclarecimentos, também por meio eletrônico, via Internet, nos sítios [www.gov.br/compras](http://www.gov.br/compras) e [www.codevasf.gov.br](http://www.codevasf.gov.br), para consulta dos interessados, divulgando a modificação pelo mesmo instrumento de publicação do texto original, reabrindo o prazo inicialmente estabelecido, exceto quando inquestionavelmente a alteração não afetar a formulação das propostas.
- 6.1.4. O licitante deverá, além das informações específicas requeridas pela Codevasf, adicionar quaisquer outras que julgar necessárias. Somente serão aceitas aquelas conhecidas que assegurem a qualidade igual ou superior à indicada nas especificações constantes neste Edital e seus Anexos.
- 6.1.5. A apresentação da proposta tornará evidente que o licitante examinou minuciosamente toda a documentação deste Edital e seus anexos e que a encontrou correta. Evidenciará, também, que o licitante obteve da **Codevasf**, satisfatoriamente, todas as informações e esclarecimentos solicitados, tudo resultando suficiente para a elaboração da proposta, logo implicando a aceitação plena de suas condições, bem como na observância dos regulamentos e normas e técnicas aplicáveis e a responsabilidade pela autenticidade e fidelidade das informações e dos documentos apresentados em qualquer fase da licitação.
- 6.2. **Impugnações**
- 6.2.1. Dos atos da administração pública decorrentes da aplicação nesse Edital caberá **pedido de impugnação** ao instrumento convocatório no prazo de **até 05 (cinco) dias úteis** da data de realização desta licitação, no caso de licitação para contratação de obras ou serviços. O pedido de impugnação deve ser encaminhado para o e-mail: [licitacao@codevasf.gov.br](mailto:licitacao@codevasf.gov.br).
- 6.2.2. Caberá à Comissão decidir sobre a impugnação no prazo de **até 03 (três) dias úteis**, conforme art. 87, § 1º da Lei 13.303/2016.
- 6.2.3. Acolhida a impugnação contra o ato convocatório, será designada e publicada nova data para a realização do certame, exceto quando a alteração não comprometer a formulação das propostas.
- 6.2.4. Decairá do direito de impugnar nos termos deste edital, perante a **Codevasf**, o licitante que não o fizer até o quinto dia útil que anteceder à data prevista para a abertura da Sessão Pública, apontando as falhas ou irregularidades que o viciou, hipótese em que tal comunicação não terá efeito de recurso.
- 6.3. **Recursos Administrativos**
- 6.3.1. Haverá fase recursal única, após o término da fase de habilitação.
- 6.3.1.1. Caso seja concedido o benefício estipulado no subitem 12.11.2 deste Edital, a abertura do prazo recursal em relação ao resultado do certame somente ocorrerá após a finalização do prazo determinado no referido subitem.
- 6.3.2. O Licitante que desejar apresentar recurso em face dos atos de julgamento da proposta ou da habilitação deverá manifestar imediatamente, através do sistema, após o término de cada sessão (julgamento da proposta ou da habilitação), a sua intenção de recorrer, sob pena de preclusão;



MINISTÉRIO DO DESENVOLVIMENTO REGIONAL - MDR  
Companhia de Desenvolvimento dos Vales do São Francisco e do Parnaíba- Codevasf  
Secretaria De Licitações – PR/SLC

- 6.3.3. Declarada a vencedora, o Presidente da Comissão abrirá o sistema eletrônico, **no prazo de no mínimo 10 minutos**, durante o qual os licitantes que manifestaram intenção de recurso em qualquer uma das fases estabelecidas no item 6.3.2 deverão, de forma imediata e motivada, em campo próprio do sistema, confirmar ou não sua intenção de recurso.
- 6.3.4. O Licitante que tiver confirmado sua intenção de recurso deverá registrar as razões do recurso, em campo próprio do sistema, **no prazo de 05 (cinco) dias úteis**, ficando os demais licitantes, desde logo, intimados a apresentar contrarrazões, também via sistema, em igual prazo, que começará a correr do término do prazo da recorrente.
- 6.3.5. Qualquer recurso contra a decisão do Presidente da Comissão não terá efeito suspensivo.
- 6.3.6. O recurso será dirigido à autoridade superior, por intermédio da autoridade que praticou o ato recorrido, cabendo a esta reconsiderar sua decisão no prazo de **05 (cinco) dias úteis** ou, nesse mesmo prazo, fazê-lo subir, devidamente informado, devendo, neste caso, a decisão do recurso ser proferida dentro do prazo de **05 (cinco) dias úteis**, contados do seu recebimento, sob pena de apuração de responsabilidade.
- 6.3.7. O acolhimento de recurso importará na invalidação apenas dos atos insuscetíveis de aproveitamento.
- 6.3.8. É assegurada aos licitantes vista dos elementos indispensáveis à defesa de seus interesses.
- 6.3.9. Os autos do processo permanecerão com vistas franqueadas aos interessados na Secretaria de Licitações – sala 202 – do Edifício Deputado Manoel Novaes – Brasília/DF, Telefone: (61) 2028 4619, nos dias úteis no horário das 8h00 às 12h00 e das 13h30min às 17h30.
- 6.3.10. As razões dos recursos deverão ser apresentadas, tempestivamente, via sistema através do Portal de Compras do Governo Federal ([www.gov.br/compras](http://www.gov.br/compras)) ou, caso haja algum problema de envio via sistema, no endereço acima, ou ainda por email: [licitacao@codevasf.gov.br](mailto:licitacao@codevasf.gov.br), dirigidas ao Presidente da Comissão (Operador do Sistema), que os analisará e, quando mantiver sua decisão, encaminhará os autos à autoridade competente que, neste caso, deverá decidir sobre o recurso.
- 6.3.10.1. Não serão considerados os recursos interpostos após os respectivos prazos legais, bem como os que não forem apresentados na forma estabelecida no subitem acima.
- 6.3.10.2. Os arquivos eletrônicos com textos das razões e contrarrazões serão disponibilizados no seguinte endereço eletrônico: [www.codevasf.gov.br](http://www.codevasf.gov.br).
- 6.3.11. Na contagem dos prazos estabelecidos neste item, exclui-se o dia do início e inclui-se o do vencimento.
- 6.3.12. A impugnação ou o recurso interposto em desacordo com as condições deste Edital e seus Anexos não serão conhecidos
- 6.3.13. Os prazos se iniciam e expiram exclusivamente em dia útil no âmbito do órgão ou entidade responsável pela licitação.



## 7. ENVIO DA PROPOSTA

7.1. Após a divulgação do Edital no portal [www.gov.br/compras](http://www.gov.br/compras), os licitantes deverão registrar sua proposta com a descrição detalhada e o preço ofertado, exclusivamente por meio do sistema eletrônico deste portal, **até a data e hora marcadas para a abertura da sessão**, quando, então, encerrar-se-á, automaticamente, a fase de recebimento de propostas.

### 7.1.1. **Declarações a serem enviadas através do sistema do Portal de Compras do Governo Federal:**

- a) De que está ciente e concorda com as condições contidas no edital e seus anexos, bem como de que a proposta apresentada compreende a integralidade dos custos para atendimento dos direitos trabalhistas assegurados na Constituição Federal, nas leis trabalhistas, nas normas infralegais, nas convenções coletivas de trabalho e nos termos de ajustamento de conduta vigentes na data de sua entrega em definitivo e que cumpre plenamente os requisitos de habilitação definidos no instrumento convocatório;
- b) De que cumpre os requisitos estabelecidos no artigo 3º da Lei Complementar nº 123, de 2006, estando apto a usufruir do tratamento favorecido estabelecido em seus arts. 42 a 49.
  - a1) nos itens exclusivos para participação de microempresas e empresas de pequeno porte, a ausência da declaração impedirá o prosseguimento no certame;
  - a2) nos itens em que a participação não for exclusiva para microempresas e empresas de pequeno porte, a ausência da declaração apenas produzirá o efeito de o licitante não ter direito ao tratamento favorecido previsto na Lei Complementar nº 123, de 2006, mesmo que microempresa ou empresa de pequeno porte.
- c) De que não possui em seu quadro de pessoal empregado com menos de 18 (dezoito) anos em trabalho noturno, perigoso ou insalubre e de 16 (dezesesseis) anos em qualquer trabalho, salvo na condição de aprendiz, a partir de 14 anos, nos termos do inc. XXXIII do art. 7º da Constituição Federal;
- d) De que não possui, em sua cadeia produtiva, empregados executando trabalho degradante ou forçado, observando o disposto nos incs. III e IV do art.1º e no inc. III do art.5º da Constituição Federal;
- e) Da inexistência de fato superveniente até a data do início da sessão que impeça a sua habilitação no presente processo licitatório, e de que está ciente da obrigatoriedade de declarar ocorrências posteriores;
- f) De que os serviços são prestados por empresas que comprovem cumprimento de reserva de cargos prevista em lei para pessoa com deficiência ou para reabilitado da Previdência Social e que atendam às regras de acessibilidade previstas na legislação, conforme disposto no art. 93 da Lei nº 8.213, de 24 de julho de 1991

7.2. A declaração falsa relativa ao cumprimento dos requisitos de habilitação, aos impedimentos de participação, à conformidade da proposta ou ao enquadramento como microempresa ou empresa de pequeno porte sujeitará o licitante às sanções previstas neste Edital.



MINISTÉRIO DO DESENVOLVIMENTO REGIONAL - MDR  
Companhia de Desenvolvimento dos Vales do São Francisco e do Parnaíba- Codevasf  
Secretaria De Licitações – PR/SLC

- 7.3. As declarações mencionadas no subitem 7.1.1 serão visualizadas pelo Presidente da Comissão, na fase de habilitação, quando serão anexadas aos autos do processo, não havendo necessidade de envio por meio de email ou outra forma.
- 7.4. Nos casos de emissão declaração falsa, a empresa Licitante estará sujeita à tipificação no crime de falsidade ideológica, prevista no art. 299 do Código Penal Brasileiro, e às sanções previstas no presente Edital.
- 7.5. Os licitantes poderão retirar ou substituir a proposta ou, na hipótese de a fase de habilitação anteceder as fases de apresentação de propostas e lances e de julgamento, os documentos de habilitação anteriormente inseridos no sistema, até a abertura da sessão pública.
- 7.5.1. Após abertura da sessão, não caberá desistência, salvo por motivo justo decorrente de fato superveniente e aceito pela Comissão.
- 7.6. Não haverá ordem de classificação na etapa de apresentação da proposta e dos documentos de habilitação pelo licitante, o que ocorrerá somente após os procedimentos de abertura da sessão pública e da fase de envio de lances.
- 7.7. Serão disponibilizados para acesso público os documentos que compõem a proposta dos licitantes convocados para apresentação de propostas, após a fase de envio de lances.
- 7.8. Desde que disponibilizada a funcionalidade no sistema, o licitante poderá parametrizar o seu valor final mínimo ou o seu percentual de desconto máximo quando do cadastramento da proposta e obedecerá às seguintes regras:
- a) a aplicação do intervalo mínimo de diferença de valores ou de percentuais entre os lances, que incidirá tanto em relação aos lances intermediários quanto em relação ao lance que cobrir a melhor oferta; e
  - b) os lances serão de envio automático pelo sistema, respeitado o valor final mínimo, caso estabelecido, e o intervalo de que trata o subitem acima.
- 7.9. O valor final mínimo parametrizado no sistema poderá ser alterado pelo fornecedor durante a fase de disputa, sendo vedado:
- a) valor superior a lance já registrado pelo fornecedor no sistema, quando adotado o critério de julgamento por menor preço; e
- 7.10. O valor final mínimo ou o percentual de desconto final máximo parametrizado na forma do item 7.8 possuirá caráter sigiloso para os demais fornecedores e para o órgão ou entidade promotora da licitação, podendo ser disponibilizado estrita e permanentemente aos órgãos de controle externo e interno.
- 7.11. Caberá ao licitante interessado em participar da licitação acompanhar as operações no sistema eletrônico durante o processo licitatório e se responsabilizar pelo ônus decorrente da perda de negócios diante da inobservância de mensagens emitidas pela Administração ou de sua desconexão.
- 7.12. O licitante deverá comunicar imediatamente ao provedor do sistema qualquer acontecimento que possa comprometer o sigilo ou a segurança, para imediato bloqueio de acesso.



MINISTÉRIO DO DESENVOLVIMENTO REGIONAL - MDR  
Companhia de Desenvolvimento dos Vales do São Francisco e do Parnaíba- Codevasf  
Secretaria De Licitações – PR/SLC

- 7.13. Não se considerará qualquer oferta de vantagem não prevista neste Edital, nem preço ou vantagem baseada nas ofertas dos demais licitantes.
- 7.14. Os preços ofertados serão de exclusiva responsabilidade do Licitante, não lhe assistindo o direito de pleitear qualquer alteração do mesmo, sob a alegação de erro, omissão ou qualquer outro pretexto.
- 7.15. A omissão de qualquer despesa necessária ao perfeito cumprimento do objeto deste certame será interpretada como não existente ou já incluída no preço, não podendo o Licitante pleitear acréscimo após a abertura da sessão pública.
- 7.16. As propostas ficarão disponíveis no sistema eletrônico.
- 7.17. Se o regime tributário da empresa implicar o recolhimento de tributos em percentuais variáveis, a cotação adequada será a que corresponde à média dos efetivos recolhimentos da empresa nos últimos doze meses.
- 7.18. Independentemente do percentual de tributo inserido na planilha, no pagamento serão retidos na fonte os percentuais estabelecidos na legislação vigente.
- 7.19. A apresentação das propostas implica obrigatoriedade do cumprimento das disposições nelas contidas, em conformidade com o que dispõe o Projeto Básico/Termo de Referência, assumindo o proponente o compromisso de executar o objeto licitado nos seus termos, bem como de fornecer os materiais, equipamentos, ferramentas e utensílios necessários, em quantidades e qualidades adequadas à perfeita execução contratual, promovendo, quando requerido, sua substituição.
- 7.20. O descumprimento das regras supramencionadas pela Administração por parte dos contratados pode ensejar a responsabilização pelo Tribunal de Contas da União e, após o devido processo legal, gerar as seguintes consequências: assinatura de prazo para a adoção das medidas necessárias ao exato cumprimento da lei, nos termos do art. 71, inciso IX, da Constituição; ou condenação dos agentes públicos responsáveis e da empresa contratada ao pagamento dos prejuízos ao erário, caso verificada a ocorrência de superfaturamento por sobrepreço na execução do contrato.

## **8. DIVULGAÇÃO DAS PROPOSTAS**

- 8.1. A abertura da presente licitação dar-se-á automaticamente em sessão pública, por meio de sistema eletrônico, na data, horário e local indicados neste Edital.
- 8.2. O sistema disponibilizará campo próprio para troca de mensagens entre o Agente de Contratação/Comissão e os licitantes.
- 8.3. O sistema ordenará, automaticamente, as propostas classificadas pelo Presidente da Comissão, sendo que somente estas participarão da fase de lance.
- 8.4. Cabe ao licitante acompanhar as operações no sistema eletrônico durante a sessão pública desse Edital, ficando responsável pelo ônus decorrente da perda de negócios diante da inobservância de qualquer mensagem emitida pelo sistema ou de sua desconexão.



MINISTÉRIO DO DESENVOLVIMENTO REGIONAL - MDR  
Companhia de Desenvolvimento dos Vales do São Francisco e do Parnaíba- Codevasf  
Secretaria De Licitações – PR/SLC

- 8.5. O Presidente da Comissão de Licitação verificará as propostas apresentadas e desclassificará, motivadamente, aquelas que não estejam em conformidade com os requisitos estabelecidos neste Edital. Também será desclassificada a proposta que identifique qual a licitante concorrente.
- 8.6. Quaisquer elementos que possam identificar o licitante importarão na desclassificação da proposta, sem prejuízo das sanções previstas neste Edital.

## 9. FASE DE LANCES

- 9.1. Aberta a etapa competitiva pelo Presidente da Comissão, os Licitantes classificados poderão encaminhar lances sucessivos, exclusivamente por meio do sistema eletrônico, sendo imediatamente informados do recebimento do seu **lance** ofertado consignado no registro de cada lance. O sistema informará o valor em real correspondente a cada lance ofertado.
- 9.2. Os licitantes poderão oferecer lances sucessivos, observados o horário fixado para abertura da sessão e as regras estabelecidas neste Edital.
- 9.3. Iniciada a etapa competitiva, os licitantes deverão encaminhar lances exclusivamente por meio de sistema eletrônico, sendo imediatamente informados do seu recebimento e do valor consignado no registro.
- 9.4. O lance deverá ser ofertado pelo valor unitário.
- 9.5. Os licitantes poderão oferecer lances sucessivos, observando o horário fixado para abertura da sessão e as regras estabelecidas no Edital.
- 9.6. O licitante somente poderá oferecer lance de valor inferior ao último por ele ofertado e registrado pelo sistema.
- 9.7. O intervalo mínimo de diferença de valores ou percentuais entre os lances, que incidirá tanto em relação aos lances intermediários quanto em relação à proposta que cobrir a melhor oferta deverá ser de 0,5% (meio por cento).
- 9.8. O licitante poderá, uma única vez, excluir seu último lance ofertado, no intervalo de 15 (quinze) segundos após o registro no sistema, na hipótese de lance inconsistente ou inexecutável.
- 9.9. O procedimento seguirá de acordo com o modo de disputa adotado.
- 9.10. Considerando que a presente licitação é pelo modo de disputa “aberto”, os licitantes apresentarão lances públicos e sucessivos, com prorrogações.
- 9.10.1. A etapa de lances da sessão pública terá duração de 10 (dez) minutos e, após isso, será prorrogada automaticamente pelo sistema quando houver lance ofertado nos últimos 2 (dois) minutos do período de duração da sessão pública.
- 9.10.2. A prorrogação automática da etapa de lances, de que trata o subitem anterior, será de 2 (dois) minutos e ocorrerá sucessivamente sempre que houver lances enviados nesse período de prorrogação, inclusive no caso de lances intermediários.



MINISTÉRIO DO DESENVOLVIMENTO REGIONAL - MDR  
Companhia de Desenvolvimento dos Vales do São Francisco e do Parnaíba- Codevasf  
Secretaria De Licitações – PR/SLC

- 9.10.3. Não havendo novos lances na forma estabelecida nos itens anteriores, a sessão pública encerrar-se-á automaticamente, e o sistema ordenará e divulgará os lances conforme a ordem final de classificação.
- 9.10.4. Definida a melhor proposta, se a diferença em relação à proposta classificada em segundo lugar for de pelo menos 5% (cinco por cento), o Agente de contratação/Comissão, auxiliado pela equipe de apoio, poderá admitir o reinício da disputa aberta, para a definição das demais colocações.
- 9.10.5. Após o reinício previsto no item supra, os licitantes serão convocados para apresentar lances intermediários.
- 9.11. O Licitante somente poderá oferecer lance inferior ao último por ele ofertado e registrado no sistema.
- 9.12. Não serão aceitos dois ou mais lances iguais, prevalecendo aquele que for recebido e registrado primeiro.
- 9.13. Durante o transcurso da sessão, os Licitantes serão informados, em tempo real, do valor do menor lance registrado que tenha sido apresentado pelos demais licitantes, vedada a identificação do detentor do lance.
- 9.14. Os lances apresentados e levados em consideração para efeito de julgamento serão de exclusiva e total responsabilidade do Licitante, não lhe cabendo o direito de pleitear qualquer alteração.
- 9.15. Durante as fases de lances, o Presidente poderá excluir, justificadamente, lance cujo valor seja manifestamente inexequível.
- 9.16. No caso de desconexão com o Agente de Contratação/Comissão, no decorrer da etapa competitiva da licitação, o sistema eletrônico poderá permanecer acessível aos licitantes para a recepção dos lances.
- 9.17. Quando a desconexão do sistema eletrônico para o Agente de Contratação/Comissão persistir por tempo superior a dez minutos, a sessão pública será suspensa e reiniciada somente após decorridas vinte e quatro horas da comunicação do fato pelo Agente de Contratação/Comissão aos participantes, no sítio eletrônico utilizado para divulgação.
- 9.18. Caso o licitante não apresente lances, concorrerá com o valor de sua proposta.
- 9.19. No caso de desconexão, cada Licitante deverá de imediato, sob sua inteira responsabilidade, providenciar sua conexão ao sistema.
- 9.20. Após o encerramento da etapa de lances da sessão pública, o Presidente deverá encaminhar, pelo sistema eletrônico, contraproposta ao Licitante que tenha apresentado lance mais vantajoso, para que seja obtida melhor proposta, observado o critério de julgamento, não se admitindo negociar condições diferentes daquelas previstas no edital.
- 9.21. A negociação será realizada por meio do sistema, podendo ser acompanhada pelos demais licitantes.



MINISTÉRIO DO DESENVOLVIMENTO REGIONAL - MDR  
Companhia de Desenvolvimento dos Vales do São Francisco e do Parnaíba- Codevasf  
Secretaria De Licitações – PR/SLC

9.22. Após a negociação do preço, o Agente de Contratação/Comissão iniciará a fase de aceitação e julgamento da proposta.

#### **Envio da Proposta de Preços reformulada:**

9.23. Como condição prévia ao exame da aceitação da proposta de preços do licitante detentor da proposta classificada em primeiro lugar, o Presidente (Operador do Sistema) verificará o eventual descumprimento das condições de participação, especialmente quanto à existência de sanção que impeça a participação no certame ou a futura contratação, mediante a consulta aos seguintes cadastros:

- a) SICAF;
- b) Cadastro Nacional de Empresas Inidôneas e Suspensas – CEIS, mantido pela Controladoria-Geral da União ([www.portaldatransparencia.gov.br/ceis](http://www.portaldatransparencia.gov.br/ceis));
- c) Cadastro Nacional de Condenações Cíveis por Atos de Improbidade Administrativa, mantido pelo Conselho Nacional de Justiça ([www.cnj.jus.br/improbidade\\_adm/consultar\\_requerido.php](http://www.cnj.jus.br/improbidade_adm/consultar_requerido.php)).
- d) Lista de Inidôneos, mantida pelo Tribunal de Contas da União – TCU;

9.23.1. Para a consulta de licitantes pessoa jurídica poderá haver a substituição das consultas das alíneas "b", "c", "d" acima pela Consulta Consolidada de Pessoa Jurídica do TCU (<https://certidoesapf.apps.tcu.gov.br/>).

9.23.2. A consulta aos cadastros acima mencionados será realizada em nome da empresa licitante e também de seus sócios e administradores, para verificação e cumprimento dos impedimentos previstos no art. 38 da Lei 13.303/2016.

9.23.3. Caso conste na Consulta de Situação do Fornecedor a existência de Ocorrências Impeditivas Indiretas, o gestor diligenciará para verificar se houve fraude por parte das empresas apontadas no Relatório de Ocorrências Impeditivas Indiretas.

9.23.3.1. A tentativa de burla será verificada por meio dos vínculos societários, linhas de fornecimento similares, dentre outros.

9.23.3.2. O licitante será convocado para manifestação previamente à sua desclassificação.

9.23.3.3. Constatada a existência de sanção, o Presidente (Operador do Sistema) reputará o licitante inabilitado, por falta de condição de participação.

9.23.3.4. No caso de inabilitação, haverá nova verificação, pelo sistema, da eventual ocorrência do empate ficto, previsto nos arts. 44 e 45 da Lei Complementar nº 123, de 2006, seguindo-se a disciplina antes estabelecida para aceitação da proposta subsequente.

9.24. A Proposta de Preços da melhor oferta, classificada em primeiro lugar, inicialmente encaminhada nos termos determinados por este Edital, deverá ser reformulada, ao último lance ou valor negociado, conforme o item 8 do Termo de Referência, Anexo I deste Edital, e enviada eletronicamente via sistema do portal <https://www.gov.br/compras>, por meio da opção "Enviar Anexo" do Sistema Compras Governamentais, em arquivo único, ou em caso de indisponibilidade e/ou dificuldades técnicas referentes ao sistema enviar para o e-mail: [licitacao@codevasf.gov.br](mailto:licitacao@codevasf.gov.br), **concedendo-se, para esta providência, o prazo de, no mínimo**



MINISTÉRIO DO DESENVOLVIMENTO REGIONAL - MDR  
Companhia de Desenvolvimento dos Vales do São Francisco e do Parnaíba- Codevasf  
Secretaria De Licitações – PR/SLC

**02 (duas) horas, contado a partir da convocação pelo Presidente (Operador do Sistema Eletrônico)**, bem como apresentar os documentos relacionados abaixo:

- a) A Carta de Apresentação da Proposta – Anexo I deste Edital – Modelo I - deverá constituir-se no primeiro documento da Proposta, contendo o valor global para a execução do objeto desta licitação e o respectivo desconto ofertado pelo licitante sobre o preço global de referência da Codevasf, devidamente assinado pelo representante legal do licitante, e com prazo de validade que não poderá ser inferior a 60 (sessenta) dias corridos, contados a partir da data estabelecida para a entrega da proposta, sujeita à revalidação por idêntico período. A Carta de Apresentação da Proposta deverá conter ainda os seguintes dados:
    - Nome e endereço completo do licitante, e-mail, site, número de telefone, endereço, CNPJ e qualificação (nome, estado civil, profissão, CPF, identidade e endereço) do dirigente ou representante legal, este mediante instrumento de procuração, que assinará o contrato no caso de o licitante ser o vencedor (Anexo I deste Edital – Modelo II).
  - b) Caso a licitante seja optante pelo SIMPLES NACIONAL, deverá enviar a declaração entregue através do Programa Gerador do Documento de Arrecadação do Simples Nacional – Declaração PGDAS-D, referente ao mês anterior ao de apresentação da proposta, informando ainda em qual anexo da LC 123 encontra-se enquadrada;
  - c) Documentos exigidos no **item 9** do Termo de Referência, bem como quaisquer outras informações afins que julgar necessárias ou convenientes.
- 9.24.1. O prazo de validade da proposta de preços deverá ter, no mínimo, 60 (sessenta) dias, a contar da data de sua apresentação, sujeita a revalidação por idêntico período, com comunicação escrita ao licitante vencedor do certame.
- 9.24.2. É facultado ao Agente de Contratação (Presidente – Operador do sistema) prorrogar o prazo estabelecido conforme subitem 9.24, a partir de solicitação fundamentada feita no chat pelo licitante, antes de findo o prazo.
- 9.24.3. Para efeito de preenchimento da Planilha de Custos do Valor da Proposta, o licitante deverá observar o disposto no parágrafo 4º art. 54 da Lei 13.303 de 30/06/2016 e não poderá:
- a) Cotar preço unitário e global superior ao orçamento estimado pela **Codevasf**, nos termos do inc. IV do art. 56 da Lei 13.303/2016, ou inexequível, conforme dispõe o item 10 deste Edital.
  - b) Deixar de apresentar preço unitário para um ou mais serviços.
- 9.24.4. Em caso de impossibilidade de envio por meio do sistema, os documentos poderão ser apresentados pelo seguinte e-mail: [licitacao@codevasf.gov.br](mailto:licitacao@codevasf.gov.br).
- 9.24.5. O Licitante que abandonar o certame, deixando de enviar a documentação indicada nesta seção, será desclassificado e sujeitar-se-á às sanções previstas neste Edital.
- 9.24.6. Na análise da proposta será verificado o atendimento das especificações técnicas e condições estabelecidas neste edital e seus anexos.



MINISTÉRIO DO DESENVOLVIMENTO REGIONAL - MDR  
Companhia de Desenvolvimento dos Vales do São Francisco e do Parnaíba- Codevasf  
Secretaria De Licitações – PR/SLC

- 9.24.7. Não se considerará qualquer oferta de vantagem não prevista neste Edital, inclusive financiamento subsidiados ou a fundo perdido.
- 9.24.8. Não se admitirá proposta que apresente valores simbólicos, irrisórios ou de valor zero, incompatíveis com os preços de mercado, exceto quando se referirem a materiais e instalações de propriedade do Licitante, para os quais ele renuncie à parcela ou à totalidade de remuneração.
- 9.24.9. Se a proposta não for aceitável ou se o licitante não atender às exigências de habilitação, o Presidente da Comissão examinará a proposta subsequente, e assim sucessivamente, na ordem de classificação, até a apuração de uma proposta que atenda ao Edital.
- 9.24.10. É facultado à comissão de licitação, em qualquer fase da licitação, promover as diligências que entender necessárias.
- 9.24.10.1. É facultado à comissão de licitação, em qualquer fase da licitação, desde que não seja alterada a substância da proposta, e sem que se prejudique a atribuição de tratamento isonômico entre os licitantes, adotar medidas de saneamento destinadas a esclarecer informações, corrigir impropriedades na documentação de habilitação ou complementar a instrução do processo, conforme art. 57 do Regulamento de Interno de Licitações e Contratos da Codevasf.

## 10. REQUISITOS DE CONFORMIDADE DAS PROPOSTAS

- 10.1. Na verificação da conformidade da melhor proposta apresentada com os requisitos do instrumento convocatório, **será desclassificada**, conforme art. 56 da Lei 13.303/2016, aquela que:
- a) Contenha vícios insanáveis;
  - b) Não obedeça às especificações técnicas previstas no instrumento convocatório.
  - c) Apresente preços manifestamente inexequíveis ou permaneça acima do orçamento estimado para a contratação de que trata o § 1º do art. 57;
  - d) Não tenha sua exequibilidade demonstrada, quando exigido pela administração pública, ou
  - e) Apresente desconformidade com quaisquer outras exigências do instrumento convocatório e seus anexos, salvo se for possível a acomodação a seus termos antes da adjudicação do objeto e sem que se prejudique a atribuição de tratamento isonômico entre os licitantes;
- 10.2. Em caso de discrepâncias entre o preço global das Planilhas de Custos do Valor da Proposta do licitante (Planilha Detalhada) e a Carta de Apresentação das Propostas de Preços, prevalecerá o primeiro.
- 10.3. A Comissão de Licitação poderá realizar diligência para aferir a exequibilidade da proposta ou exigir do Licitante que ela seja demonstrada.
- 10.3.1. Consideram-se inexequíveis as propostas com valores globais inferiores a 70% (setenta por cento) do menor dos seguintes valores:



MINISTÉRIO DO DESENVOLVIMENTO REGIONAL - MDR  
Companhia de Desenvolvimento dos Vales do São Francisco e do Parnaíba- Codevasf  
Secretaria De Licitações – PR/SLC

- a) Média aritmética dos valores das propostas superiores a cinquenta por cento do valor do orçamento estimado pela administração pública, ou
  - b) Valor do orçamento estimado pela administração pública.
- 10.3.2. A Codevasf deverá conferir ao licitante a oportunidade de demonstrar a exequibilidade da sua proposta.
- 10.3.3. Na hipótese acima, o Licitante deverá demonstrar que o valor da proposta é compatível com a execução do objeto licitado no que se refere aos custos dos insumos e aos coeficientes de produtividade adotados nas composições de custos unitários.
- 10.3.4. A análise de exequibilidade da proposta não considerará materiais e instalações a serem fornecidos pelo Licitante em relação aos quais ele renuncie a parcela ou à totalidade da remuneração, desde que a renúncia esteja expressa na proposta.
- 10.3.5. Nas licitações de obras e serviços de engenharia, a economicidade da proposta será aferida com base nos custos globais e unitários.
- 10.3.6. Em caso de discrepâncias dos valores ofertados, a COMISSÃO DE LICITAÇÃO solicitará ao licitante que proceda às correções da seguinte forma:
- a) Entre valores grafados em algarismos e por extenso, prevalecerá o valor por extenso;
  - b) No caso de erro de multiplicação do preço unitário pela quantidade correspondente, o produto será retificado, mantendo-se inalterado o preço unitário e a quantidade;
  - c) No caso de erro de adição, a soma será retificada, mantendo-se inalteradas as parcelas;
  - d) O preço total da PROPOSTA será ajustado, em conformidade com os procedimentos enumerados nas alíneas precedentes para correção de erros. O valor resultante consistirá no preço-corrigido global da PROPOSTA.

## **11. CRITÉRIOS DE JULGAMENTO DA PROPOSTA**

- 11.1. O valor global e os valores unitários da proposta não poderão superar o orçamento estimado pela Administração Pública, com base nos parâmetros previstos nos §§ 1º e 3º do art. 57 da Lei 13.303/2016.
- 11.2. O percentual de desconto apresentado pelos licitantes deverá incidir linearmente sobre os preços de todos os itens do orçamento estimado constante do instrumento convocatório, conforme inciso II, §4º do art. 54 da Lei 13.303/2016.
- 11.2.1. O julgamento por maior desconto terá como referência o preço global fixado no instrumento convocatório, sendo o desconto estendido aos eventuais termos aditivos.
- 11.3. Os valores informados (quantidades, BDI e preços) apresentar-se-ão truncados na segunda casa decimal, descartando dígitos após os centavos ou décimos;
- 11.3.1. Quando o critério de julgamento for maior desconto, o cálculo deverá seguir a mesma regra de truncamento, aplicando-se o desconto ao custo unitário sem BDI, que será posteriormente multiplicada a quantidade pelo custo unitário sem BDI e preço unitário com BDI;



MINISTÉRIO DO DESENVOLVIMENTO REGIONAL - MDR  
Companhia de Desenvolvimento dos Vales do São Francisco e do Parnaíba- Codevasf  
Secretaria De Licitações – PR/SLC

- 11.3.2. Essa regra do truncamento se manterá independente da divergência entre do desconto global sobre o preço de referência de licitação e o desconto linear, prevalecendo o resultado da soma dos itens resultantes da aplicação do truncamento;
- 11.4. Sendo aceita a proposta classificada em primeiro lugar, após o julgamento da PROPOSTA, será verificado o atendimento das condições habilitatórias pelo Licitante que a tiver formulado, mediante apresentação dos DOCUMENTOS DE HABILITAÇÃO de acordo com as exigências estabelecidas neste Edital.
- 11.5. Caso o licitante classificado em primeiro lugar não atenda as condições habilitatórias será convocado o segundo melhor classificado, retornando à fase de julgamento das propostas, e assim por diante, até se alcançar a proposta válida.
- 11.6. O presidente da Comissão poderá, a seu critério, solicitar assessoramento de especialistas, inclusive requisitar para assessoramento técnico, quanto ao cumprimento das atribuições da comissão.

#### **Microempresas e Empresas de Pequeno Porte**

- 11.7. Nos termos da Lei Complementar 123/2006, considera-se empate aquelas situações em que a proposta apresentada pela microempresa ou empresa de pequeno porte seja igual ou **até 10% (dez por cento)** superior à proposta mais bem classificada.
- 11.7.1. Quando encerrada a etapa de lances, será efetivada a verificação automática, junto à Receita Federal, do porte da entidade empresarial. O sistema identificará em coluna própria as microempresas e empresas de pequeno porte participantes, procedendo à comparação com os valores da primeira colocada, se esta for empresa de maior porte, assim como das demais classificadas, para o fim de aplicar-se o disposto nos arts. 44 e 45 da Lei Complementar nº 123, de 2006, regulamentada pelo Decreto nº 8.538, de 2015.
- 11.7.2. A melhor classificada nos termos do subitem anterior terá o direito de encaminhar uma última oferta para desempate, obrigatoriamente em valor inferior ao da primeira colocada, no prazo de 05 (cinco) minutos controlados pelo sistema, contados após a comunicação automática para tanto
- 11.7.3. Caso não seja apresentada a nova proposta de que trata o subitem acima, as demais microempresas ou empresas de pequeno porte e os licitantes com propostas até dez por cento superior à proposta melhor classificada serão convidadas a exercer o mesmo direito, conforme a ordem de vantajosidade de suas propostas.
- 11.7.4. No caso de equivalência dos valores apresentados pelas microempresas, empresas de pequeno porte que se encontrem nos intervalos estabelecidos nos §§ 1º e 2º do art. 44 da Lei Complementar 123/2006, os lances serão ofertados de acordo com a ordem de classificação definida pelo próprio sistema.
- 11.8. Só poderá haver empate entre propostas iguais (não seguidas de lances), ou entre lances finais da fase fechada do modo de disputa aberto e fechado.
- 11.9. O critério de desempate entre 2 (duas) ou mais propostas, disposto no item seguinte, somente se aplicará quando a melhor oferta inicial não tiver sido apresentada por microempresa, empresa de pequeno porte, hipótese em que serão adotados os seguintes critérios de desempate, nesta ordem, conforme art. 55 da Lei 13.303/2016:



MINISTÉRIO DO DESENVOLVIMENTO REGIONAL - MDR  
Companhia de Desenvolvimento dos Vales do São Francisco e do Parnaíba- Codevasf  
Secretaria De Licitações – PR/SLC

- a) Disputa final, em que os Licitantes empatados poderão apresentar nova proposta fechada em ato contínuo à classificação.
  - b) Os critérios estabelecidos abaixo, e, em igualdade de condições, será assegurada preferência aos bens e serviços:
    - i. Produzidos no País;
    - ii. Produzidos ou prestados por empresas brasileiras;
    - iii. Produzidos ou prestados por empresas que invistam em pesquisa e no desenvolvimento de tecnologia no País; e
    - iv. Produzidos ou prestados por empresas que comprovem cumprimento de reserva de cargos prevista em lei para pessoa com deficiência ou para reabilitado da Previdência Social e que atendam às regras de acessibilidade previstas na legislação.
  - c) Sorteio.
- 11.9.1. Como condição prévia à aceitação da proposta, caso a licitante detentora da proposta classificada em primeiro lugar tenha usufruído do tratamento diferenciado previsto nos artigos 44 e 45 da Lei Complementar nº 123/2006, o Presidente da Comissão (Operador do Sistema) deverá consultar o Portal da Transparência do Governo Federal, seção “Despesas – Gastos Diretos do Governo – Favorecido (pessoas físicas, empresas e outros)”, para verificar se o somatório dos valores das ordens bancárias por ela recebidas, no exercício anterior, extrapola o limite previsto no artigo 3º, inciso II, da Lei Complementar nº 123, de 2006, ou o limite proporcional de que trata o artigo 3º, § 2º, do mesmo diploma, em caso de início de atividade no presente exercício.
- 11.9.2. Para a microempresa ou empresa de pequeno porte cujo início das atividades ocorreu em exercício(s) anterior(es), a consulta também abrangerá o exercício corrente, para verificar se o somatório dos valores das ordens bancárias por ela recebidas, até o mês anterior ao da sessão pública da licitação, extrapola os limites acima referidos, acrescidos do percentual de 20% (vinte por cento) de que trata o artigo 3º, §§ 9º-A e 12, da Lei Complementar nº 123/2006.
- 11.9.3. Constatada a ocorrência de qualquer das situações de extrapolação do limite legal, o Presidente (Operador do Sistema) deverá indeferir a aplicação do tratamento diferenciado em favor da licitante, conforme artigo 3º, §§ 9º, 9º-A, 10 e 12, da Lei Complementar nº 123/2006, com a consequente recusa do lance de desempate, sem prejuízo das penalidades incidentes (TCU, Acórdão n.º 1.793/2011 – Plenário).
- 11.10. Após o encerramento da etapa de lances da sessão pública, o Presidente da Comissão de Licitação poderá encaminhar, pelo sistema eletrônico, contraproposta à licitante que tenha apresentado lance mais vantajoso, para que seja obtida melhor proposta, observado o critério de julgamento, não se admitindo negociar condições diferentes daquelas previstas no edital.
- 11.11. A negociação será realizada por meio do sistema, podendo ser acompanhada pelos demais licitantes
- 11.12. Serão convocados os Licitantes subsequentes em ordem de classificação, quando o preço do primeiro colocado for desclassificado por sua proposta permanecer acima do valor do orçamento previamente estimado.
- 11.13. Na análise da PROPOSTA será verificado o atendimento a todas as especificações e condições estabelecidas neste Edital e seus Anexos.



MINISTÉRIO DO DESENVOLVIMENTO REGIONAL - MDR  
Companhia de Desenvolvimento dos Vales do São Francisco e do Parnaíba- Codevasf  
Secretaria De Licitações – PR/SLC

- 11.14. Encerrado a sessão pública, será disponibilizada a respectiva ata, com a ordem de classificação das propostas.
- 11.15. Analisada a aceitabilidade do preço obtido, o Presidente da Comissão divulgará o resultado do julgamento das propostas de preços.
- 11.16. Os documentos apresentados, durante a realização da licitação, emitidos em idioma estrangeiro, deverão ser devidamente traduzidos para a língua portuguesa, por tradutor juramentado e registrado no Cartório de Títulos e Documentos, arcando o licitante com todas e quaisquer despesas decorrentes da tradução.

## 12. HABILITAÇÃO

- 12.1. A PROPOSTA classificada em primeiro lugar, nos termos do item 11 deste Edital, deverá apresentar os documentos necessários à comprovação da habilitação jurídica, regularidade fiscal, qualificação técnica e qualificação econômico-financeira, relacionados a seguir:

### 12.1.1. **Habilitação Jurídica, Regularidade Fiscal e Trabalhista:**

- a) Verificação, on-line, junto ao SICAF - Sistema de Cadastramento Unificado de Fornecedores, da documentação obrigatória (RECEITA FEDERAL, DÍVIDA ATIVA DA UNIÃO, FGTS, SEGURIDADE SOCIAL – INSS e CERTIDÃO NEGATIVA DE DÉBITO TRABALHISTAS - CNDT);

a1) Nota: A Certidão Conjunta relativa aos Tributos Federais e à Dívida Ativa da União, emitidas pela RFB e PGFN, bem como a Certidão referente à Contribuição Previdenciária (INSS), emitida pela RFB, expedidas anteriormente à vigência da Portaria Conjunta RFB/PGFN nº 1.751, de 2/10/2014, alterada pela Portaria Conjunta RFB/PGFN nº 1.821, de 17 de outubro de 2014, poderão ser apresentadas para satisfazer a exigência desta alínea, desde que estejam dentro do prazo de validade nelas constantes, conforme prevê a Portaria MF nº 358, de 5/9/2014 (publicada no DOU de 9/9/2014).

a2) Se porventura, quando da verificação online no SICAF constatar-se que o cadastramento do licitante vencedor se encontra vencido, o mesmo deverá encaminhar à CODEVASF, além dos documentos citados na alínea “a” acima e “b” abaixo, a cópia dos seguintes documentos:

a2.1) Registro comercial, no caso de empresa individual, devendo, no caso de licitante ser a sucursal, filial ou agência, apresentar o registro da Junta onde opera com averbação no registro da Junta onde tem sede a matriz;

a2.2) Ato constitutivo, estatuto ou contrato social em vigor, devidamente registrado, em se tratando de sociedades comerciais, com prova da Diretoria em exercício e, no caso de sociedades por ações, acompanhado de documento (ATA) de eleição de seus administradores, devendo, no caso do licitante ser a sucursal, filial ou agência, apresentar o registro da Junta onde opera com averbação no registro da Junta onde tem sede a matriz no qual deverá estar contemplado, dentre os objetos sociais, a execução de atividades da mesma natureza ou compatíveis com o objeto da licitação;

a2.3) Inscrição do ato constitutivo, no caso de sociedades civis, acompanhada de prova de diretoria em exercício;



MINISTÉRIO DO DESENVOLVIMENTO REGIONAL - MDR  
Companhia de Desenvolvimento dos Vales do São Francisco e do Parnaíba- Codevasf  
Secretaria De Licitações – PR/SLC

a2.4) Prova de inscrição no Cadastro Nacional de Pessoas Jurídicas do Ministério da Fazenda – CNPJ/MF; e

a2.5) Prova de inscrição no Cadastro de Contribuintes do Estado ou Município, se houver, relativo ao domicílio ou sede do licitante, pertinente ao seu ramo de atividade e compatível com o objeto contratual.

- b) Declaração de Elaboração Independente de Proposta e da Cota de Aprendizagem, nos termos estabelecidos no art. 429 da CLT, conforme modelo no Anexo I deste Edital.
- c) No caso de empresa ou sociedade estrangeira em funcionamento no país, a mesma deverá apresentar, também, o decreto de autorização ou o ato de registro ou autorização para funcionamento expedido pelo órgão competente, quando a atividade assim o exigir.

#### 12.1.2. Qualificação Técnica

a) A Qualificação Técnica constituir-se-á dos documentos apresentados na HABILITAÇÃO exigidos no item 9.1 do Termo de Referência, Anexo II, que integra o presente Edital, devendo ser apresentados na forma ali estabelecida para fins de avaliação da qualificação técnica.

a1) No caso de comprovação da capacidade técnica do licitante e dos profissionais em serviços realizados no exterior, deverá ser apresentado Atestado de Capacidade Técnica, devidamente regularizado no país de origem, registrado no Consulado Brasileiro, que para efeito de habilitação, poderá ser apresentado em tradução livre, nos termos do subitem 12.12 deste Edital;

#### 12.1.3. Qualificação Econômico-Financeira

- a) Certidão Negativa de Falência ou Recuperação Judicial, expedida pelo distribuidor da sede da pessoa jurídica ou execução patrimonial expedida pelo domicílio de pessoa física;
- b) Registro de patrimônio líquido mínimo no valor de **10% (dez por cento)** do valor orçado pela Codevasf.
- c) Balanço patrimonial e demonstrações contábeis do último exercício social, já exigíveis e apresentados na forma da lei, que comprovem a boa situação financeira da empresa, vedada a sua substituição por balancetes ou balanços provisórios, podendo ser atualizados, quando encerrados há mais de 3 (três) meses da data de apresentação da proposta, tomando como base a variação, ocorrida no período, do ÍNDICE GERAL DE PREÇOS – DISPONIBILIDADE INTERNA - IGP-DI, publicado pela Fundação Getúlio Vargas - FGV ou de outro indicador que o venha substituir;
  - c1) Observações: serão considerados aceitos como *na forma da lei* o balanço patrimonial e demonstrações contábeis assim apresentados:
    - c.1.1) sociedades regidas pela Lei 6.404/1976 (sociedade anônima):
      - Publicados em Diário Oficial; ou
      - Publicados em jornal de grande circulação; ou,
      - Por fotocópia registrada ou autenticada na Junta Comercial da sede ou domicílio do licitante.



MINISTÉRIO DO DESENVOLVIMENTO REGIONAL - MDR  
Companhia de Desenvolvimento dos Vales do São Francisco e do Parnaíba- Codevasf  
Secretaria De Licitações – PR/SLC

c.1.2) sociedades por cota de responsabilidade limitada (LTDA):

- Por fotocópia do livro Diário, inclusive com os Termos de Abertura e de Encerramento, devidamente autenticado na Junta Comercial da sede ou domicílio do licitante ou em outro órgão equivalente; ou
- Fotocópia do Balanço e das Demonstrações Contábeis devidamente registrados ou autenticadas na Junta Comercial da sede ou domicílio do licitante;

c.1.3) sociedades sujeitas ao regime estabelecido na Lei Complementar 123/2006 - estatuto das microempresas e das Empresas de Pequeno Porte "SIMPLES":

- Por fotocópia do livro Diário, inclusive com os Termos de Abertura e de Encerramento, devidamente autenticado na Junta Comercial da sede ou domicílio do licitante ou em outro órgão equivalente; ou
- Fotocópia do Balanço e das Demonstrações Contábeis devidamente registrados ou autenticadas na Junta Comercial da sede ou domicílio do licitante;

c.1.4) sociedade criada no exercício em curso:

- Fotocópia do Balanço de Abertura, devidamente registrado ou autenticado na Junta Comercial da sede ou domicílio do licitante;
- O balanço patrimonial e as demonstrações contábeis deverão estar assinados por Contador ou por outro profissional equivalente, devidamente registrado no Conselho Regional de Contabilidade.

c2) Comprovação da situação financeira da empresa será constatada mediante a apresentação dos índices de Liquidez Geral (LG), Solvência Geral (SG) e Liquidez Corrente (LC), igual ou superior a 1 (um), obtidos pela aplicação das seguintes fórmulas:

$$LG = \frac{\text{Ativo Circulante} + \text{Realizável a Longo Prazo}}{\text{Passivo Circulante} + \text{Passível Não Circulante}}$$

$$SG = \frac{\text{Ativo Total}}{\text{Passivo Circulante} + \text{Passível Não Circulante}}$$

$$LC = \frac{\text{Ativo Circulante}}{\text{Passivo Circulante}}$$

Onde:

LG - Liquidez Geral

SG - Solvência Geral

LC - Liquidez Corrente

c3) No caso de Microempreendedor Individual – MEI – o mesmo deve apresentar o balanço patrimonial e as demonstrações contábeis do último exercício social (Acórdão nº 133/2022 - Plenário).



MINISTÉRIO DO DESENVOLVIMENTO REGIONAL - MDR  
Companhia de Desenvolvimento dos Vales do São Francisco e do Parnaíba- Codevasf  
Secretaria De Licitações – PR/SLC

- 12.1.4. Na hipótese de haver documentos com prazo de validade vencido junto ao SICAF, o licitante vencedor deverá apresentar a documentação correspondente com prazo de validade em vigor;
- 12.1.5. Em se tratando de documentos emitidos via Internet, sua veracidade será confirmada através de consulta realizada nos sites correspondentes, e, se apresentados de outra forma, deverão ser em original, por qualquer processo de cópia autenticada por cartório competente ou por membro da Comissão de Licitação ou, ainda, publicação em órgão da imprensa oficial;
- 12.2. A instrução do processo licitatório poderá ser realizada por meio de sistema eletrônico, de modo que os atos e os documentos de que trata este artigo, constantes dos arquivos e registros digitais, serão válidos para todos os efeitos legais, inclusive para comprovação e prestação de contas.
- 12.2.1. A condição de aceitação dos documentos eletrônicos no item acima, referem-se apenas aos documentos enviados via Sistema, para fins de julgamento/habilitação do certame.
- 12.3. A validade das certidões referidas no subitem 12.1.1 corresponderá ao prazo fixado nos próprios documentos. Caso as mesmas não contenham expressamente o prazo de validade, a Codevasf convencionou o prazo como sendo o de 90 (noventa) dias, a contar da data de sua expedição, ressalvada a hipótese do licitante em comprovar que o documento tem prazo de validade superior ao antes convencionado, mediante a juntada de norma legal pertinente.
- 12.3.1. Caso a certidão expedida pela Fazenda Federal seja POSITIVA, deverá constar expressamente na mesma o efeito negativo, nos termos do art. 206 do Código Tributário Nacional/CTN, ou sejam juntados documentos que comprovem que o débito foi parcelado pelo próprio emitente, que a sua cobrança está suspensa, ou se contestado, esteja garantida a execução mediante depósito em dinheiro ou através de oferecimento de bens.
- 12.4. Toda a documentação apresentada pelo licitante, para fins de habilitação, deverá pertencer à empresa que efetivamente executará os serviços, ou seja, o número de inscrição no Cadastro Nacional de Pessoa Jurídica - CNPJ deverá ser o mesmo em todos os documentos, com exceção da CND junto ao INSS e do CRF junto ao FGTS, sendo que, neste último caso, deverá comprovar que os recolhimentos de FGTS são centralizados.
- 12.4.1. Todos os documentos deverão estar em nome do Licitante. Se o Licitante for matriz, os documentos deverão estar com o número do CNPJ da matriz. Se for filial, os documentos deverão estar com o número do CNPJ da filial, salvo aqueles que, por sua natureza, comprovadamente, são emitidos em nome da matriz.
- 12.5. Os documentos exigidos para habilitação que não estejam contemplados no SICAF deverão ser encaminhados via Sistema do Portal de Compras do Governo Federal ou via e-mail: [licitacao@codevasf.gov.br](mailto:licitacao@codevasf.gov.br), no prazo de até **4 (quatro) horas** após a solicitação do Presidente da Comissão no sistema eletrônico.
- 12.6. Para fins de habilitação, a **Codevasf** poderá consultar, nos sítios oficiais de órgãos e entidades emissores de certidões, os documentos não contemplados no SICAF ou que nele estejam vencidos, o que constitui meio legal de prova.
- 12.7. A não apresentação ou a não comprovação de regularidade de qualquer dos documentos indicados no item 12 deste edital implicará a inabilitação do licitante.
- 12.8. Constatado o atendimento às exigências fixadas no edital, o licitante será declarado vencedor.



MINISTÉRIO DO DESENVOLVIMENTO REGIONAL - MDR  
Companhia de Desenvolvimento dos Vales do São Francisco e do Parnaíba- Codevasf  
Secretaria De Licitações – PR/SLC

- 12.9. Encerrada a licitação, a Secretaria de Licitações divulgará no site da Codevasf os atos de adjudicação do objeto e de homologação.
- 12.10. Não serão aceitos protocolos de entrega ou solicitação de documento em substituição aos requeridos neste Edital e seus Anexos.
- 12.11. **Habilitação: Benefícios às Microempresas, Empresas de Pequeno Porte:**
- 12.11.1. Nos termos do art. 42 da Lei Complementar 123/2006 e do Decreto 8.538/2015, em se tratando das microempresas ou empresas de pequeno porte, a comprovação de regularidade fiscal e trabalhista somente será exigida para efeito de contratação. Contudo, deverão apresentar toda a documentação exigida para efeito de comprovação de regularidade fiscal, mesmo que esta apresente alguma restrição (art. 43, caput, Lei Complementar 123/2006).
- 12.11.2. Na hipótese de haver alguma restrição na comprovação da regularidade fiscal quando da comprovação de que trata o subitem acima, será assegurado o prazo de **05 (cinco) dias úteis**, da divulgação do resultado da fase de habilitação, prorrogável por igual período, a critério da Codevasf, mediante justificativa do licitante, para a regularização da documentação, a realização do pagamento ou parcelamento do débito, e emissão de eventuais certidões negativas ou positivas com efeito de certidão negativa (art. 43, § 1º, Lei Complementar 123/2006), observando-se o procedimento definido no art. 4º, § 1º do Decreto 8.538/2015.
- 12.11.3. A comprovação de regularidade fiscal e trabalhista das microempresas e empresas de pequeno porte é condição para assinatura do contrato.
- 12.11.4. A não-regularização da documentação dentro do prazo previsto no subitem 12.11.2 acima, implicará decadência do direito à contratação, sem prejuízo das sanções previstas no previstas no Capítulo II, Seção III da Lei 13.303/2016, sendo facultado à Codevasf convocar os licitantes remanescentes, na ordem de classificação, para a contratação do objeto de que trata este Edital, ou revogar a licitação (art. 43, § 2º, Lei Complementar 123/2006).
- 12.12. **Os documentos apresentados em língua estrangeira:**
- 12.12.1. Os documentos apresentados durante a sessão pública, emitidos em idioma estrangeiro, poderão ser inicialmente apresentados com tradução livre, para a língua portuguesa, excetuados os catálogos técnicos ilustrativos dos produtos ofertados, que poderão ser apresentados em língua portuguesa;
- 12.12.2. Na hipótese de o licitante vencedor ser estrangeiro, para fins de assinatura do contrato ou da ata de registro de preços, os documentos de que trata o subitem 12.12.1 acima, serão traduzidos por tradutor juramentado no País e apostilados nos termos do dispostos no Decreto nº 8.660, de 29 de janeiro de 2016, ou de outro que venha a substituí-lo, ou consularizados pelos respectivos consulados ou embaixadas e registrado no Cartório de Títulos e Documentos, arcando o licitante com todas e quaisquer despesas decorrentes da tradução.
- 13. ADJUDICAÇÃO, HOMOLOGAÇÃO E CONTRATAÇÃO**
- 13.1. A adjudicação e homologação da licitação serão efetuadas pela autoridade competente após o encerramento da sessão pública, ou, quando houver recurso, após o encerramento da fase recursal.



MINISTÉRIO DO DESENVOLVIMENTO REGIONAL - MDR  
Companhia de Desenvolvimento dos Vales do São Francisco e do Parnaíba- Codevasf  
Secretaria De Licitações – PR/SLC

- 13.2. O licitante vencedor deverá assinar o contrato na Área de Irrigação e Operações - AI, no prazo de 10 (dez) dias, contados a partir da data da convocação, não sendo permitida a representação por procurador, salvo se comprovado seu vínculo laboral como administrador do licitante vencedor.
- 13.3. O prazo de convocação poderá ser prorrogado uma única vez, por igual período, quando solicitado pela parte adjudicada, durante o transcurso do prazo especificado no subitem acima, desde que ocorra motivo justificado aceito pela Codevasf.
- 13.4. A CODEVASF providenciará a publicação do contrato, em extrato, no Diário Oficial da União – Seção 3, até o quinto dia útil do mês subsequente ao de sua assinatura, para ocorrer no prazo de 20 (vinte) dias daquela data. A eficácia do contrato se dará após a publicação do seu extrato no Diário Oficial da União.
- 13.5. Convocado para assinar o termo de contrato, aceitar ou retirar o instrumento equivalente, o interessado deverá observar os prazos e condições estabelecidos, sob pena de decair o direito à contratação, sem prejuízo das sanções previstas em lei.
- 13.6. É facultado à administração pública, quando o convocado não assinar o termo de contrato, ou não aceitar ou retirar o instrumento equivalente, no prazo e condições estabelecidos:
- I. Revogar a licitação, sem prejuízo da aplicação das cominações previstas na Lei 13.303/2016; ou
  - II. Convocar os licitantes remanescentes, na ordem de classificação, para a celebração do contrato nas condições ofertadas pelo licitante vencedor.
- 13.6.1. Na hipótese de nenhum dos licitantes aceitar a contratação nos termos do inc. II acima, a administração pública poderá convocar os licitantes remanescentes, na ordem de classificação, para a celebração do contrato nas condições ofertadas por estas, desde que o valor seja igual ou inferior ao orçamento estimado para a contratação, inclusive quanto aos preços atualizados, nos termos do instrumento convocatório.
- 13.7. Além das medidas legais cabíveis, o licitante vencedor desistente da assinatura do contrato será declarado suspenso de participar de licitações e de contratar com a Codevasf até por 02 (dois) anos, o que será publicado no Diário Oficial da União.
- 13.8. O licitante vencedor obriga-se a promover a anotação do Contrato no CREA com jurisdição no local.
- 14. DOTAÇÃO ORÇAMENTÁRIA E REFERÊNCIA DE PREÇOS**
- 14.1. Os recursos orçamentários, conforme estabelecido no item 10.4 dos Termo de Referência, Anexo II deste Edital, em que correrão as despesas da presente contratação são oriundos do Programa de Trabalho: 18.554.2321.21DD.0001 – Reabilitação de Barragens e de Outras Infraestruturas Hídricas – Nacional, RP 3-Novo PAC, GND 4 - Investimentos, sob a gestão da Área de Irrigação e Operações – AI da Codevasf.
- 14.2. O valor estimado para a contratação dos insumos, obras e serviços de engenharia objeto deste Edital é de R\$ 644.086,92 (seiscentos e quarenta e quatro mil e oitenta e seis reais e noventa e dois centavos), data-base Agosto de 2025.



MINISTÉRIO DO DESENVOLVIMENTO REGIONAL - MDR  
Companhia de Desenvolvimento dos Vales do São Francisco e do Parnaíba- Codevasf  
Secretaria De Licitações – PR/SLC

14.1. Demais informações constam do item 10 do **Anexo II – Termo de Referencia, que integra o presente Edital.**

14.2. O orçamento previamente estimado estará disponível permanentemente aos órgãos de controle externo e interno.

## **15. PRAZOS DE EXECUÇÃO E VIGÊNCIA**

15.1. O prazo máximo para execução do objeto deste Edital é de 120 (cento e vinte) dias consecutivos, a partir da data de emissão da Ordem de Serviço, conforme especificado abaixo, podendo ser prorrogado mediante manifestação expressa das partes.

15.1.1. A restituição da versão com a indicação de ajustes por parte da CODEVASF deverá ser realizada concomitantemente com a correção dos volumes, por sistema, objetivando dar mais agilidade ao processo.

15.2. A Ordem de Serviço deverá ser emitida no prazo máximo de 60 (sessenta) dias da assinatura do contrato, prorrogável por até o limite de 365 (trezentos e sessenta e cinco) dias.

15.3. O prazo de vigência do contrato é de 180 (cento e oitenta) dias consecutivos, contados a partir da emissão da Assinatura do Contrato, podendo ser prorrogado, mediante manifestação expressa das partes.

15.4. O prazo de vigência do contrato é de 180 (cento e oitenta) dias consecutivos, devido os 60 (sessenta) dias consecutivos para recebimento definitivo e expedição do Termo de Encerramento Físico dos Contratos, contados a partir da Assinatura do Contrato, podendo ser prorrogado, mediante manifestação expressa das partes.

15.5. O prazo de execução será contado da data de emissão da Ordem de Serviço expedida pela CODEVASF, com eficácia legal a partir da publicação do extrato do contrato no Diário Oficial da União, tendo início e vencimento em dia de expediente na Codevasf, devendo-se excluir o primeiro e incluir o último, podendo ser prorrogado se:

- a) Houver interesse da Codevasf;
- b) Forem comprovadas as condições iniciais de habilitação, trabalhista e qualificação técnica da contratada, exigidas no curso do procedimento licitatório;
- c) For constatado em pesquisa que os preços contratados permanecem vantajosos para a Codevasf;
- d) A prorrogação estiver justificada e motivada tecnicamente por escrito, em processo correspondente;
- e) A prorrogação estiver previamente autorizada pela autoridade competente.

15.5.1. A prorrogação de vigência do contrato deverá ser devidamente justificada no respectivo processo administrativo.

15.5.2. Os pedidos de prorrogação de vigência dos contratos pelo contratado serão analisados pelo Fiscal do Contrato e/ou pelo titular da unidade orgânica demandante, que emitirá parecer quanto



- à necessidade de prorrogação e o encaminhará ao Gestor do Contrato para providências decorrentes.
- 15.5.3. O Gestor do Contrato, de posse dos documentos que compõem a solicitação de prorrogação de vigência do contrato, emitirá Nota Técnica e submeterá à Assessoria Jurídica para emissão de parecer.
- 15.5.4. Após emissão de parecer jurídico, sendo este favorável ao pleito, o Gestor do Contrato elaborará Proposição e submeterá à apreciação da Diretoria Executiva, com vistas à autorização para celebração de Termo Aditivo.
- 15.5.5. Qualquer pedido de aditamento de prazo, no interesse da CONTRATADA, somente será apreciado pela CODEVASF se manifestado expressamente, por escrito, até 30 (trinta) dias antes do vencimento do Contrato.
- 15.6. Os prazos de início das etapas de execução, de conclusão e de entrega do objeto contratado admitirão prorrogação, mantidas as demais cláusulas do contrato e assegurada a manutenção de seu equilíbrio econômico-financeiro, desde que ocorra algum dos seguintes motivos, devidamente autuados em processo:
- a) quando houver modificação do projeto ou das especificações, para melhor adequação técnica aos seus objetivos;
  - b) quando necessária a modificação do valor contratual em decorrência de acréscimo ou diminuição quantitativa de seu objeto, nos limites permitidos por esta Lei;
  - c) quando conveniente a substituição da garantia de execução;
  - d) quando necessária a modificação do regime de execução da obra ou serviço, bem como do modo de fornecimento, em face de verificação técnica da inaplicabilidade dos termos contratuais originários;
  - e) quando necessária a modificação da forma de pagamento, por imposição de circunstâncias supervenientes, mantido o valor inicial atualizado, vedada a antecipação do pagamento, com relação ao cronograma financeiro fixado, sem a correspondente contraprestação de fornecimento de bens ou execução de obra ou serviço;
  - f) para restabelecer a relação que as partes pactuaram inicialmente entre os encargos do contratado e a retribuição da administração para a justa remuneração da obra, serviço ou fornecimento, objetivando a manutenção do equilíbrio econômico-financeiro inicial do contrato, na hipótese de sobrevirem fatos imprevisíveis, ou previsíveis porém de consequências incalculáveis, retardadores ou impeditivos da execução do ajustado, ou, ainda, em caso de força maior, caso fortuito ou fato do príncipe, configurando álea econômica extraordinária e extracontratual.
- 15.7. A cada prorrogação a CONTRATADA deverá apresentar prova de regularidade com tributos (Fazenda Federal, Estadual e Municipal), Previdência Social (CND), DÉBITOS TRABALHISTAS (CNDT) e FGTS ou comprovante de regularidade do SICAF.
- 15.8. O Termo Aditivo que prorrogar vigência contratual que implique em alteração no valor do contrato conterá cláusula especificando o respectivo valor.



## 16. CONDIÇÕES DE PAGAMENTO

- 16.1. Os pagamentos das obras/serviços e fornecimentos serão efetuados em reais de acordo com os critérios e condições estabelecidas **no item 12, do Anexo II - Termo de Referência, que integra o presente Edital.**
- 16.2. Para efeito de pagamento será observado o prazo de até 30 (trinta) dias corridos, contados a partir do ateste pela fiscalização da Codevasf nas faturas/notas fiscais da contratada.
- 16.2.1. O atesto da fiscalização deverá ser efetuado no prazo de 05 (cinco) dias úteis, após a entrega das faturas/notas fiscais.
- 16.2.2. Caso a fiscalização não ateste a faturas/notas fiscais, os documentos apresentados serão devolvidos à empresa contratada, sendo o prazo estabelecido no subitem 16.2 reiniciado após a entrega da nova documentação corrigida.
- 16.3. As faturas deverão vir acompanhadas da documentação relativa a cada serviço faturado, devidamente atestado pela Fiscalização, isentas de erros ou omissões, com destaque das alíquotas tributárias incidentes e com a indicação do domicílio bancário, agência, localidade e número da conta corrente para recebimento dos respectivos créditos.
- 16.4. Os documentos de cobrança indicarão, obrigatoriamente, o número e a data de emissão da Nota de Empenho, emitida pela CODEVASF, e, que cubram a execução do objeto
- 16.5. É de inteira responsabilidade da empresa contratada a entrega à CODEVASF dos documentos de cobrança, acompanhados dos seus respectivos anexos, de forma clara, objetiva e ordenada, que, se não atendido, implica desconsideração pela CODEVASF dos prazos estabelecidos.
- 16.6. O pagamento referente a cada medição será liberado mediante comprovação, pela contratada do recolhimento:
- Previdência Social, através da GPS – Guia de Previdência Social (art. 31, da Lei 8.212/1991), juntamente com o relatório SEFIP/GEFIP contendo a relação dos funcionários identificados no Cadastro Nacional de Obras - CNO, da obra objeto da presente licitação.
    - No primeiro faturamento deverá ser apresentada a inscrição no CNO, conforme art. 19, inc. II c/c art. 47, inc. X da IN 971/09 SRF.
  - FGTS: Fundo de Garantia por Tempo de Serviço, mediante GRF – Guia de Recolhimento do FGTS com autenticação eletrônica, via bancária.
  - ISS: Caso o município onde serão executadas as obras, não disponha de convênio com a Secretaria do Tesouro Nacional, para retenção do ISS, a Contratada deverá apresentar juntamente com a Nota Fiscal o formulário DAM – Documento de Arrecadação Municipal, correspondente ao valor do ISS da Nota Fiscal anteriormente apresentada, com a identificação do número da respectiva Nota Fiscal e alíquota incidente, com a devida autenticação Bancária, conforme Lei Complementar 116/2003.
  - O ISS deverá ser recolhido no local onde a obra será executada.



MINISTÉRIO DO DESENVOLVIMENTO REGIONAL - MDR  
Companhia de Desenvolvimento dos Vales do São Francisco e do Parnaíba- Codevasf  
Secretaria De Licitações – PR/SLC

- 16.7. As comprovações relativas ao INSS, FGTS e ISS a serem apresentadas deverão corresponder à competência anterior ao mês da emissão da NFS apresentada. Quando o serviço for realizado em município conveniado com a Secretaria do Tesouro Nacional, ocorrerá, por parte da CODEVASF, a retenção do ISS, por intermédio do SIAFI.
- 16.8. No caso da data de recolhimento do ISS ser posterior àquela citada ou ainda em caso de isenção, deverá ser apresentada declaração da Prefeitura com a indicação de sua data limite de recolhimento ou da condição de isenção.
- 16.9. A Nota Fiscal/Fatura deverá destacar:
- a. Base de cálculo, alíquota e o valor a ser retido do INSS, referente aos serviços realizados em atendimento à Lei 8.212/1991, bem como a IN 971/09 – SRF;
  - b. Base de cálculo, alíquota e o valor a ser retido do ISS, referente aos serviços realizados em atendimento à Lei Complementar 116/2003;
  - c. O valor do IRPJ e demais contribuições incidentes, para fins de retenção na fonte, de acordo com o art. 2º, § 6º da IN/SRF nº 1.234/2012, ou informar a isenção, não incidência ou alíquota zero, e respectivo enquadramento legal, sob pena de retenção do imposto de renda e das contribuições sobre o valor total do documento fiscal, no percentual correspondente à natureza do bem ou serviço.
- 16.10. As faturas só serão encaminhadas para pagamento depois de aprovadas pela área gestora, e deverão estar isentas de erros ou omissões, caso contrário, serão, de forma imediata, devolvidas à empresa contratada para correções.
- 16.11. Caso a CONTRATADA seja optante pelo Sistema Integrado de Pagamento de Impostos e Contribuições das Microempresas e Empresas de Pequeno Porte – SIMPLES, deverá apresentar, juntamente com a Nota Fiscal/Fatura, a devida comprovação, a fim de evitar a retenção na fonte dos tributos e contribuições, conforme legislação em vigor.
- 16.12. Não constituem motivos de pagamento pela CODEVASF serviços em excesso, desnecessários à execução do objeto e que forem realizados sem autorização prévia da Fiscalização. Não terá faturamento serviço algum que não se enquadre na forma de pagamento estabelecida neste Termo de Referência.
- 16.13. A empresa contratada deverá manter situação regular junto ao Cadastro Informativo de Créditos do Setor Público Federal - CADIN, conforme disposto no Art. 6º da Lei nº 10.522, de 19 de julho de 2002.
- 16.14. Sendo constatada qualquer irregularidade em relação à situação cadastral da contratada, esta será formalmente comunicada de sua situação irregular, para que apresente justificativas e comprovação de regularidade. Caso não se verifique que a empresa regularizou sua situação, estará sujeita ao descumprimento do inc. IX do art. 69, da Lei 13.303/2016.
- 16.15. Quaisquer tributos ou encargos legais criados, alterados ou extintos, após a assinatura do contrato, de comprovada repercussão nos preços contratuais, ensejarão a revisão destes, para mais ou para menos, conforme o caso.



MINISTÉRIO DO DESENVOLVIMENTO REGIONAL - MDR  
Companhia de Desenvolvimento dos Vales do São Francisco e do Parnaíba- Codevasf  
Secretaria De Licitações – PR/SLC

- 16.16. Ficam excluídos da hipótese referida no item anterior, tributos ou encargos legais que, por sua natureza jurídico tributária (impostos diretos e/ou pessoais), não reflitam diretamente nos preços do objeto contratual.
- 16.17. Eventual solicitação de reequilíbrio econômico-financeiro do contrato será analisada consoante os pressupostos da Teoria da Imprevisão, nos termos como dispõe o art. 81, inc. VI, da Lei 13.303/2016.
- 16.18. A CONTRATADA se obriga a manter, durante toda a execução do contrato, todas as condições de habilitação e qualificação exigidas, em compatibilidade com as obrigações por ela assumidas.
- 16.19. A CONTRATADA é responsável pelos encargos trabalhistas, fiscais e comerciais resultantes da execução do contrato. A inadimplência do contratado quanto aos encargos trabalhistas, fiscais e comerciais não transfere à empresa pública ou à sociedade de economia mista a responsabilidade por seu pagamento, nem poderá onerar o objeto do contrato ou restringir a regularização e o uso das obras e edificações, inclusive perante o Registro de Imóveis, conforme § 1º do art. 77 da Lei 13.303/2016.
- 16.20. Será considerado em atraso, o pagamento efetuado após o prazo estabelecido no subitem 16.2, caso em que a CODEVASF efetuará atualização financeira, aplicando-se a seguinte fórmula:

$$AM = P \times I$$

Onde:

- AM = Atualização Monetária;
- P = Valor da Parcela a ser paga;
- I = Percentual de atualização monetária, assim apurado:

$$I = \left[ \left( \frac{1 + im1}{100} \right)^{d/m1/30} \times \left( \frac{1 + im2}{100} \right)^{d/m2/30} \times \dots \times \left( \frac{1 + imn}{100} \right)^{d/mn/30} \right] - 1$$

Onde:

- i = Variação do Índice de Preço ao Consumidor Amplo - IPCA no mês "m";
- d = Número de dias em atraso no mês "m";
- m = Meses considerados para o cálculo da atualização monetária.

- 16.20.1. Não sendo conhecido o índice para o período, será utilizado no cálculo o último índice conhecido.
- 16.20.2. Quando utilizar o último índice conhecido, o cálculo do valor ajustado será procedido tão logo seja publicado o índice definitivo correspondente ao período de atraso. Não caberá qualquer remuneração a título de correção monetária para pagamento decorrente do acerto de índice.

## 17. REAJUSTAMENTO DOS PREÇOS

- 17.1. Os preços permanecerão válidos por um período de um ano, **contados da data-base do orçamento de referência - neste caso, agosto/2025**. Após este prazo serão reajustados aplicando-se a seguinte fórmula (desde que todos os índices tenham a mesma data base):



MINISTÉRIO DO DESENVOLVIMENTO REGIONAL - MDR  
Companhia de Desenvolvimento dos Vales do São Francisco e do Parnaíba- Codevasf  
Secretaria De Licitações – PR/SLC

$$R = V \times \left[ N1 \times \frac{(A1 - A0)}{A0} + N2 \times \frac{(B1 - B0)}{B0} \right]$$

Onde:

R = Valor do reajustamento procurado;

V = Valor contratual a ser reajustado;

N1 = 76,34%

A1 = Refere-se à coluna 2 da FGV - MATERIAIS, EQUIPAMENTOS E SERVIÇOS, código 160914, correspondente ao mês de aniversário da data base do orçamento.

A0 = Refere-se à cluna 2 da FGV - MATERIAIS, EQUIPAMENTOS E SERVIÇOS, código 160914, correspondente a data de apresentação da data base do orçamento.

N2 = 23,66%

B1 = Refere-se à coluna 1 da FGV - MÃO-DE-OBRA, código 160906, correspondente ao mês de aniversário da data base do orçamento.

B0 = Refere-se à coluna 1 da FGV - MÃO-DE-OBRA, código 160906, correspondente a data de apresentação da data base do orçamento.

17.2. Caso haja mudança de data base nestes índices, deve-se primeiro calcular o valor do índice na data base original utilizando-se a seguinte fórmula:

$$I_{DB1}^{Mês2} = \frac{I_{DB2}^{Mês2} \times I_{DB1}^{Mês1}}{100}$$

Sendo:

- $I_{DB1}^{Mês2}$  = Valor desejado. Índice do mês de reajuste com data base original.
- $I_{DB2}^{Mês2}$  = Índice do mês de reajuste com a nova data base.
- $I_{DB1}^{Mês1}$  = Índice do mês em que mudou a tabela, na data base original.

## 18. FISCALIZAÇÃO

18.1. A fiscalização dos serviços será realizada pela CODEVASF, por empregado formalmente designado, a quem compete verificar se a CONTRATADA está executando os trabalhos, observando o contrato e os documentos que o integram e competências definidas no Manual de Contratos da Codevasf.

18.2. Fica assegurado aos técnicos da Codevasf o direito de a seu exclusivo critério, acompanhar, fiscalizar e participar, total ou parcialmente, diretamente ou por meio de terceiros, da execução dos serviços prestados pela CONTRATADA, com livre acesso ao local de trabalho para obtenção de quaisquer esclarecimentos julgados necessários à execução dos serviços.



MINISTÉRIO DO DESENVOLVIMENTO REGIONAL - MDR  
Companhia de Desenvolvimento dos Vales do São Francisco e do Parnaíba- Codevasf  
Secretaria De Licitações – PR/SLC

- 18.3. Acompanhar a execução dos serviços objeto do contrato, “in loco”, como representante da Codevasf, de forma a garantir o cumprimento do que foi pactuado, observando para que não haja subcontratação de serviços vedados no instrumento assinado pelas partes.
- 18.4. Esclarecer dúvidas ou fornecer informações solicitadas pelo preposto/representante da CONTRATADA ou, quando não estiverem sob sua alçada, encaminhá-las a quem compete.
- 18.5. Checar se a CONTRATADA disponibilizou as instalações, equipamentos e recursos humanos previstos para a execução dos serviços.
- 18.6. Tratar diretamente com a equipe de apoio à fiscalização contratada pela Codevasf, quando houver, exigindo atuação em conformidade com o instrumento do contrato, cobrando a presença de técnicos no local da prestação dos serviços, emissão de relatórios, boletins ou outros documentos que se façam necessários ao fiel cumprimento do objeto.
- 18.7. Solicitar da CONTRATADA a relação de empregados contratados e terceirizados, com as seguintes informações: nome completo, cargo ou função, valor do salário, número do RG e do CPF.
- 18.8. Informar ao Supervisor de Fiscalização, quando houver, ou ao titular da unidade orgânica demandante sobre o andamento dos serviços, por meio do Relatório de Acompanhamento Físico da obra – RAF.
- 18.9. Efetuar os registros diários no Diário da Obra.
- 18.10. Determinar a reparação, correção, remoção, reconstrução ou substituição, às expensas da CONTRATADA, no total ou em parte, dos serviços nos quais forem detectados vícios, defeitos ou incorreções resultantes da execução ou dos materiais empregados.
- 18.11. Acompanhar o cumprimento, pela CONTRATADA, do cronograma físico-financeiro pactuado, encaminhando ao Supervisor de Fiscalização, quando houver, ou ao titular da unidade orgânica demandante, eventuais pedidos de modificações, substituições de materiais e equipamentos, solicitados pela CONTRATADA.
- 18.12. Estabelecer prazo para correção de eventuais pendências na execução do contrato e informar ao Supervisor de Fiscalização, quando houver, ou ao titular da unidade orgânica demandante, ocorrências que possam gerar dificuldades à conclusão da obra ou em relação a terceiros, cientificando-a da possibilidade de não conclusão do objeto na data apazada, com as devidas justificativas.
- 18.13. Rejeitar, no todo ou em parte, obra, serviço ou fornecimento executado em desacordo com o instrumento contratual.
- 18.14. Notificar a CONTRATADA sobre quaisquer ocorrências encontradas em desconformidade com as cláusulas contratuais, sempre por escrito, com prova de recebimento da notificação.
- 18.15. Manter em arquivo organizado memória de cálculo dos quantitativos de serviços executados os consequentes boletins de medição.
- 18.16. Encaminhar à Contratada cópia da Licença Ambiental, se houver, caso contrário, cópia da legislação de dispensa do referido documento.



MINISTÉRIO DO DESENVOLVIMENTO REGIONAL - MDR  
Companhia de Desenvolvimento dos Vales do São Francisco e do Parnaíba- Codevasf  
Secretaria De Licitações – PR/SLC

- 18.17. Atestar as notas fiscais e encaminhá-las ao Supervisor de Fiscalização, quando houver, ou ao titular da unidade orgânica demandante, para providências quanto ao pagamento.
- 18.18. Receber e encaminhar ao Supervisor de Fiscalização, quando houver, ou ao titular da unidade orgânica demandante, para providências, os pedidos de reajuste/repactuação e reequilíbrio econômico financeiro.
- 18.19. Manter controle sobre o prazo de vigência do instrumento contratual sob sua responsabilidade e encaminhar processo ao Supervisor de Fiscalização, quando houver, ou ao titular da unidade orgânica demandante, no caso de solicitação de prorrogação do prazo de vigência contratual.
- 18.20. Analisar e emitir nota técnica referente aos pedidos de prorrogação de prazos, de interrupções na execução do objeto, de serviços extraordinários, de modificações no projeto ou alterações relativas à qualidade, à segurança e outras, de modo a subsidiar a decisão final pela autoridade competente.
- 18.21. Informar à unidade de finanças, mediante Termo de Encerramento Físico – TEF, quanto ao término da vigência do contrato, para providências no sentido de liberação da garantia contratual em favor da CONTRATADA.
- 18.22. Receber as etapas de obra, serviços ou fornecimentos mediante medições precisas e de acordo com as regras contratuais.
- 18.23. Informar ao Supervisor de Fiscalização, quando houver, ou ao titular da unidade orgânica demandante as ocorrências relacionadas à execução do contrato que ultrapassem a sua competência de atuação, objetivando a regularização das faltas ou defeitos observados.
- 18.24. Receber provisoriamente as aquisições, obras ou serviços sob sua responsabilidade, mediante recibo ou Termo Circunstanciado, enquanto não for designada comissão de recebimento ou outro empregado, para o recebimento definitivo.
- 18.25. Acompanhar e cobrar da CONTRATADA a execução de planos ou programas ambientais, quando houver, bem como o cumprimento das condicionantes da licença ambiental, também quando houver, tomando providências para minimizar impactos de acidentes ambientais.
- 18.26. Realizar vistorias na obra e verificar sua conformidade com as normas aplicáveis e com as orientações técnicas, indicações de segurança e uso de Equipamentos de Proteção Individual – EPI's.
- 18.27. Acompanhar a execução da obra, verificando a correta utilização quantitativa e qualitativa dos materiais e equipamentos empregados, com a finalidade de zelar pela manutenção da qualidade adequada.
- 18.28. Cabe à Fiscalização verificar a ocorrência de fatos para os quais haja sido estipulada qualquer penalidade contratual. A Fiscalização informará ao setor competente quanto ao fato, instruindo o seu relatório com os documentos necessários, e em caso de multa, a indicação do seu valor.
- 18.29. A ação e/ou omissão, total ou parcial, da Fiscalização não eximirá a CONTRATADA da integral responsabilidade pela execução do objeto deste contrato.



MINISTÉRIO DO DESENVOLVIMENTO REGIONAL - MDR  
Companhia de Desenvolvimento dos Vales do São Francisco e do Parnaíba- Codevasf  
Secretaria De Licitações – PR/SLC

- 18.30. A Fiscalização deverá verificar, periodicamente, no decorrer da execução do contrato, se a CONTRATADA mantém, em compatibilidade com as obrigações assumidas, todas as condições de habilitação e qualificação exigidas na licitação, comprovada mediante consulta ao SICAF, CADIN ou certidões comprobatórias.
- 18.31. A fiscalização e a CONTRATADA deverão manter a necessária comunicação durante a execução do contrato, objetivando a otimização dos prazos e um melhor acompanhamento dos trabalhos.
- 18.32. As reuniões a serem realizadas entre a CONTRATADA e a fiscalização devem ser previamente agendadas e registradas em ata formalizada, e objetivam discutir problemas que possam surgir no desenvolvimento dos trabalhos, sendo que:
- a) A CONTRATADA realizará exposições complementares e específicas sobre o desenvolvimento dos serviços relativos aos temas previstos, inclusive acerca de suas propostas sobre alternativas envolvidas no prosseguimento dos trabalhos, bem como sobre os seus requerimentos de orientações;
  - b) A fiscalização comunicará à CONTRATADA as orientações necessárias ao desenvolvimento dos serviços referentes às matérias contidas na agenda da reunião, preferivelmente no decurso desta ou no prazo estabelecido pela mesma;
  - c) A fiscalização poderá convocar quantas reuniões julgar convenientes, para fins de acompanhamento e fiscalização dos serviços.

## 19. RECEBIMENTO DEFINITIVO DOS SERVIÇOS

- 19.1. Após o término dos serviços objeto deste Edital, a CONTRATADA requererá à Codevasf, através da Fiscalização, o seu recebimento provisório, que deverá ocorrer no prazo de 15 (quinze) dias da data da solicitação dos mesmos.
- 19.2. O recebimento do objeto, após a sua conclusão, obedecerá ao disposto no descrito abaixo:
- a) Provisoriamente, pelo responsável por seu acompanhamento e fiscalização, mediante termo circunstanciado, assinado pelas partes em até 15 (quinze) dias da comunicação escrita do contratado;
  - b) Definitivamente, por servidor ou comissão designada pela autoridade competente, mediante termo circunstanciado, assinado pelas partes, após o decurso do prazo de observação, ou vistoria que comprove a adequação do objeto aos termos contratuais.
    - b1) O contratado é obrigado a reparar, corrigir, remover, reconstruir ou substituir, às suas expensas, no total ou em parte, o objeto do contrato em que se verificarem vícios, defeitos ou incorreções resultantes da execução ou de materiais empregados.
- 19.2.1 O recebimento provisório ou definitivo não exclui a responsabilidade civil pela solidez e segurança da obra ou do serviço, nem ético-profissional pela perfeita execução do contrato, dentro dos limites estabelecidos neste Edital.
- 19.2.2 Na hipótese de o termo circunstanciado ou a verificação a que se refere este item não serem, respectivamente, lavrado ou procedida dentro dos prazos fixados, reputar-se-ão como



realizados, desde que comunicados à Administração nos 15 (quinze) dias anteriores à exaustão dos mesmos.

- 19.2.3 Os ensaios, testes e demais provas exigidas por normas técnicas oficiais para a boa execução do objeto do contrato correm por conta do contratado.
- 19.2.4 A Codevasf rejeitará, no todo ou em parte, obra, serviço ou fornecimento executado em desacordo com o contrato.
- 19.3 A Codevasf, por meio da fiscalização, terá 90 dias para verificar a adequação dos serviços recebidos com as condições contratadas, vistoriar os equipamentos disponibilizados e emitir parecer conclusivo sobre o empreendimento.
- 19.4 Na hipótese da necessidade de correção, será estabelecido um prazo para que a CONTRATADA, às suas expensas, complementemente, refaça ou substitua os serviços rejeitados.
- 19.5 A CONTRATADA entende e aceita que o pleno cumprimento do estipulado neste item é condicionante para:
- a) Emissão, pela Codevasf, do Atestado de Execução dos serviços;
  - b) Emissão do Termo de Encerramento Físico (TEF); e
  - c) Liberação da Caução Contratual.
- 19.6 Aceitos e aprovados os serviços, a Codevasf emitirá o Termo de Encerramento Físico (TEF), que deverá ser assinado por representante autorizado da CONTRATADA, possibilitando a liberação da prestação de garantia.
- 19.7 O Termo de Encerramento Físico de Contrato (TEF) está condicionado à emissão de Laudo Técnico pela Codevasf (Relatório sobre todos os serviços executados).
- 19.8 A última fatura de serviços somente será encaminhada para pagamento após a emissão do Termo de Encerramento Físico de Contrato (TEF), que deverá ser anexado ao processo de liberação e pagamento.

## **20 SANÇÕES ADMINISTRATIVAS**

- 20.1 Para a apuração das infrações contratuais ou outras cometidas nas Licitações Codevasf, a Codevasf, respeitado o contraditório e ampla defesa, deverá instaurar processo para apuração da responsabilidade do infrator, podendo impor as seguintes penalidades ao contratado ou licitante:

I. Advertência, nos seguintes casos:

- a) descumprimento, de pequena relevância, de obrigação legal ou infração à Lei quando não se justificar a aplicação de sanção mais grave; ou;
- b) inexecução parcial de obrigação contratual principal ou acessória de pequena relevância, a critério da Administração, quando não se justificar aplicação de sanção mais grave.



MINISTÉRIO DO DESENVOLVIMENTO REGIONAL - MDR  
Companhia de Desenvolvimento dos Vales do São Francisco e do Parnaíba- Codevasf  
Secretaria De Licitações – PR/SLC

I.1) A licitante será notificada que, em caso de inobservância ou reincidência, sanção mais elevada poderá ser aplicada.

I.2) Considera-se pequena relevância o descumprimento de obrigações ou deveres instrumentais ou formais que não impactam objetivamente na execução do contrato, bem como não causem prejuízos à Codevasf.

II. Multa, na forma descrita no Termo de Referência, Anexo I deste Edital;

III. Suspensão temporária de participar em licitação e impedimento de contratar com a CODEVASF, por prazo não superior a 02 (dois) anos, o licitante e contratado que:

- a) Convocado dentro do prazo de validade da sua proposta não celebrar o contrato;
- b) Deixar de entregar a documentação exigida para o certame ou apresentar documento falso;
- c) Apresentar declaração ou documentação falsa exigida para o certame ou prestar declaração falsa durante a licitação ou a execução do contrato;
- d) Ensejar o retardamento da execução ou da entrega do objeto da licitação sem motivo justificado;
- e) Não manter a proposta, salvo se em decorrência de fato superveniente, devidamente justificado;
- f) Fraudar a licitação ou praticar atos fraudulentos na execução do contrato;
- g) Comportar-se de modo inidôneo ou cometer fraude fiscal; ou
- h) Der causa à inexecução total ou parcial do contrato.

20.1.1 A sanção prevista no inciso I do subitem 20.1 consiste em uma comunicação formal ao licitante/contratado, advertindo-lhe sobre o descumprimento de obrigação legal assumida, cláusula contratual ou falha na execução do serviço ou fornecimento, determinando que seja sanada a impropriedade, notificando-o de que, em caso de inobservância ou reincidência, sanção mais elevada poderá ser aplicada.

20.1.2 As sanções definidas no inciso III do subitem 20.1 poderão ser majoradas em 1/2 (um meio) nos seguintes casos, em função do prazo base originário da sanção:

- a) Se o apenado for reincidente; e
- b) Se a falta do apenado tiver produzido prejuízos relevantes para a empresa.

20.1.3 As sanções definidas no inciso III do subitem 20.1 poderão ser atenuadas em 1/4 (um quarto) nos seguintes casos em função do prazo base originário da sanção:

- a) Se o apenado não for reincidente;
- b) Se a falta do apenado não tiver produzido prejuízos relevantes para a empresa;
- c) Se o apenado tiver reconhecido a falta e se dispuser a tomar medidas para corrigi-la; e



MINISTÉRIO DO DESENVOLVIMENTO REGIONAL - MDR  
Companhia de Desenvolvimento dos Vales do São Francisco e do Parnaíba- Codevasf  
Secretaria De Licitações – PR/SLC

- d) Se o apenado comprovar a existência e a eficácia de procedimentos internos de integridade, de acordo com os requisitos do artigo 56 do Decreto nº. 11.129/2022.
- 20.2 Na aplicação de sanções ao contratado será assegurada a observância do contraditório e ampla defesa, garantindo-se o prazo de 10 (dez) dias úteis para apresentação de defesa prévia pelo contratado.
- 20.3 As sanções de advertência e de suspensão temporária de participação em licitação e impedimento de contratar podem ser cumuladas com a de multa.
- 20.4 A sanção de suspensão, prevista no subitem 20.1 observará os parâmetros estabelecidos no RILC da CODEVASF, e poderá ser aplicada às empresas ou aos profissionais que, em razão dos contratos:
- a) Tenham sofrido condenação definitiva por praticarem, por meios dolosos, fraude fiscal no recolhimento de quaisquer tributos;
  - b) Tenham praticado atos ilícitos visando a frustrar os objetivos da licitação; ou
  - c) Demonstrem não possuir idoneidade para contratar com a CODEVASF, em virtude de atos ilícitos praticados.
- 20.5 Constituem atos lesivos à Administração Pública, nacional ou estrangeira, as condutas descritas nos incisos de I a V, do art. 5º da Lei 12.846/2013 (Lei Anticorrupção), sujeitando-se as empresas licitantes e as empresas contratadas às penalidades previstas no art. 6º, da mesma lei, seguindo a regulamentação do Decreto nº 11.129/2022.
- 20.6 Os atos previstos no item 20.1, que também sejam tipificados como atos lesivos à lei 12.846/2013, serão apurados e julgados conjuntamente, nos mesmos autos, conforme regulamentação do Decreto nº 11.129/2022.
- 20.7 Constitui crime contra a Administração Pública, sujeitando-se às penalidades do Código Penal Brasileiro, as condutas descritas nos artigos 337-E a 337-O, em razão do disposto no art. 41 da Lei 13.303/2016.
- 20.8 As penalidades serão obrigatoriamente registradas no SICAF e no Cadastro de Empresas Inidôneas e Suspensas (CEIS).
- 20.9 No caso da aplicação das penas de advertência, multa, suspensão temporária de participação em licitação e impedimento de contratar com a Codevasf, caberá recurso no prazo de 10 (dez) dias úteis, contados a partir da data da intimação ou da lavratura da ata.
- 21 OBRIGAÇÕES DA CONTRATADA**
- 21.1 A CONTRATADA deverá apresentar à Codevasf antes do início dos trabalhos/RECEBIMENTO DA ORDEM DE SERVIÇO, os seguintes documentos:
- a) Identificação da área para construção de canteiro de obra e “layout” das instalações e edificações previstas, bem como área para implantação do laboratório de ensaios de campo, quando for o caso.



MINISTÉRIO DO DESENVOLVIMENTO REGIONAL - MDR  
Companhia de Desenvolvimento dos Vales do São Francisco e do Parnaíba- Codevasf  
Secretaria De Licitações – PR/SLC

b) Plano de trabalho detalhado para os serviços propostos e respectivas metodologias de execução, devendo ser complementado com desenhos, croquis ou gráficos elucidativos das fases de implantação, respeitando os prazos parcial e final para execução das obras. Na formulação do plano de trabalho proposto a CONTRATADA deverá considerar, necessariamente, as diretrizes, recomendações e exigências previstas no Plano de Controle Ambiental da Obra e outros Planos Ambientais decorrentes e o esquema organizacional da CONTRATADA para a obra.

b.1) Com base no pleno conhecimento das condições locais a CONTRATADA deverá apresentar declaração de procedência dos materiais a serem utilizados, tais como: areia, brita, pedra, indicando, quando não especificado no projeto básico ou executivo, sua localização e distância de transporte posto obra, inclusive quanto ao fornecimento de água para manutenção do canteiro.

c) Planejamento em meio eletrônico, no formato MS Project ou software similar, demonstrando todas as etapas previstas para a execução do objeto contratado;

d) Cronograma físico-financeiro, detalhado e adequado ao Plano de Trabalho referido na alínea acima. O cronograma deverá ser atualizado antes do início efetivo dos serviços, em função do planejamento previsto pela CONTRATADA e dos fornecimentos de responsabilidade da Codevasf, e atualizado/revisado periodicamente conforme solicitação da fiscalização.

e) Relação dos serviços especializados que serão subcontratados, considerando as condições estabelecidas neste Termo de Referência. A Contratada quando da solicitação de autorização para os serviços parciais a serem subcontratados deverá demonstrar em serviços e/ou fornecimentos que serão subcontratados, bem como, comprovar as exigências da habilitação, conforme descrito abaixo, da empresa subcontratada, respeitando os limites de subcontratação constante do subitem 6.3, que deverá ser previamente aprovada pela Fiscalização da Codevasf:

e1) Regularidade jurídica, fiscal, trabalhista e qualificação econômico-financeira deverá ser atendida conforme exigência do Edital;

e2) Registro ou inscrição da SUBCONTRATADA no Conselho de Classe Profissional (e.g. CREA), demonstrando o ramo de atividade (em sua disciplina subcontratada);

e3) Comprovação de capacidade técnica-operacional da SUBCONTRATADA, representado por certidão(ões) ou atestado(s) expedidos por pessoas jurídicas de direito público ou privado, acompanhado do CAT - Certidão de Acervo Técnico do profissional responsável à época, comprovando a execução de serviços similares àqueles que serão subcontratados, em empreendimentos de porte e complexidade similar ao objeto da licitação;

e4) Declaração de que entre os responsáveis técnicos ou sócios não constam funcionários, empregados ou ocupantes de cargo comissionado na Codevasf.

e5) Durante a execução do CONTRATO a SUBCONTRATADA indicada pode ser substituída por empresa com capacidade equivalente ou superior, desde que aprovado previamente pela CODEVASF.



MINISTÉRIO DO DESENVOLVIMENTO REGIONAL - MDR  
Companhia de Desenvolvimento dos Vales do São Francisco e do Parnaíba- Codevasf  
Secretaria De Licitações – PR/SLC

- f) As Anotações de Responsabilidade Técnica – ART's referentes ao objeto do contrato e especialidades pertinentes, nos termos da Lei nº. 6.496/77, juntamente com o registro dos responsáveis técnicos pelos serviços objeto desta licitação, conforme Resolução nº 317 de 31/10/86.
- g) Declaração, nota fiscal ou proposta do fabricante/distribuidor comprovando preços, com garantia de fornecimento, dos principais insumos.
- 21.2 Manter, durante toda a execução do contrato, todas as condições de habilitação e qualificação exigidas, em compatibilidade com as obrigações por ela assumidas e manter situação regular junto ao Cadastro Informativo de Créditos do Setor Público Federal – CADIN, conforme disposto no Artigo 6º da Lei nº 10.522, de 19 de julho de 2002.
- 21.3 Manter no local da obra durante todo o período de execução em regime permanente no mínimo 01 (um) técnico de segurança do trabalho, portador de comprovação de registro profissional expedido pelo Ministério do Trabalho e Emprego e caso necessário disponibilizar outros profissionais, conforme disposto na NR4.
- 21.4 Manter em local visível no canteiro de obras cópia da Licença Ambiental, se houver, caso contrário, cópia da legislação de dispensa do referido documento.
- 21.5 Atendimento às condicionantes ambientais necessárias à obtenção das Licenças do Empreendimento, emitidas pelo órgão competente, relativas à execução das obras.
- 21.5.1 Ao final dos serviços as instalações do canteiro de obra deverão ser demolidas e as áreas devidamente recuperadas, conforme as recomendações básicas para proteção ambiental.
- 21.5.2 Realizar e executar o Plano de Recuperação Ambiental de Áreas Degradadas (PRAD) das áreas onde forem realizadas intervenções em função da obra
- 21.6 Apresentar-se sempre que solicitada, através do seu Responsável Técnico e/ou Coordenador dos trabalhos, nos escritórios da CONTRATANTE em Brasília/DF ou Superintendências Regionais.
- 21.7 Utilizar o Sistema de Acompanhamento de Obras Públicas da Codevasf (SAOP) para o registrar as medições e todos os serviços e atividades relacionados à execução do objeto contratado.
- 21.8 A frequência do registro dos serviços no SAOP será mensal/quinzenal/diária, conforme acordado com a FISCALIZAÇÃO da Codevasf e do tipo de obra de forma a prestar as devidas informações do andamento da obra.
- 21.9 Disponibilizar para a equipe da Fiscalização da Codevasf, com vistas ao atendimento das necessidades da obra, os equipamentos para laboratório de controle tecnológico de concreto e aterros, inclusive manutenção e pessoal de apoio para controle de qualidade dos materiais e serviços objetos deste Termo, os quais serão devolvidos à CONTRATADA ao final da execução das obras e serviços de engenharia.
- 21.10 Todas as despesas para a realização dos serviços de controle tecnológico e medições, tais como os equipamentos de topografia, dos laboratórios de controle tecnológico de geotecnia e concreto, inclusive manutenção e pessoal de apoio e execução, deverão estar contempladas na



MINISTÉRIO DO DESENVOLVIMENTO REGIONAL - MDR  
Companhia de Desenvolvimento dos Vales do São Francisco e do Parnaíba- Codevasf  
Secretaria De Licitações – PR/SLC

proposta no preço estabelecido para a administração local, instalação e manutenção do canteiro de obras, sendo que ao final das obras todos equipamentos serão devolvidos à CONTRATADA.

- 21.11 Submeter à aprovação da fiscalização os protótipos ou amostras dos materiais e equipamentos a serem aplicados nas obras e serviços de engenharia objeto do contrato, inclusive os traços dos concretos a serem utilizados.
- 21.12 Salvo disposições em contrário que constem do termo de contrato, os ensaios, testes, exames e provas exigidos por normas técnicas oficiais para a boa execução do objeto correrão por conta da CONTRATADA e, para garantir a qualidade da obra, deverão ser realizados em laboratórios aprovados pela fiscalização.
- 21.13 Disponibilizar para a equipe de Fiscalização da Codevasf 01 (um) veículo pick-up, em estado novo, de no máximo dois anos de uso ou 50.000km, de cor preferencialmente branca, com os dizeres conforme especificação da Codevasf, incluindo despesas operacionais, motoristas, combustível, manutenção e seguro, por período correspondente ao período da obra mais 30 (trinta) dias, sendo que os custos das despesas deverão ser previstos na planilha.
- 21.14 Assumir a inteira responsabilidade pelo transporte interno e externo do pessoal e dos insumos até o local dos serviços e fornecimentos.
- 21.15 Utilização de pessoal experiente, bem como de equipamentos, ferramentas e instrumentos adequados para a boa execução das obras e serviços de engenharia.
- 21.16 Responsabilizar-se por todos e quaisquer danos causados às estruturas, construções, instalações elétricas, cercas, equipamentos, etc., existentes no local ou decorrentes da execução do objeto desta licitação, bem como pelos danos que vier causar à Codevasf e a terceiros.
- 21.17 Exercer a vigilância e proteção de todos os materiais e equipamentos no local das obras, inclusive dos barracões e instalações.
- 21.18 Colocar tantas frentes de serviços quantos forem necessários (mediante anuência prévia da fiscalização), para possibilitar a perfeita execução das obras e serviços de engenharia dentro do prazo contratual.
- 21.19 Responsabilizar-se pelo fornecimento de toda a mão-de-obra, sem qualquer vinculação empregatícia com a Codevasf, bem como todo o material necessário à execução dos serviços objeto do contrato.
- 21.20 Responsabilizar-se por todos os ônus e obrigações concernentes à legislação tributária, trabalhista, securitária, previdenciária, e quaisquer encargos que incidam sobre os materiais e equipamentos, os quais, exclusivamente, correrão por sua conta, inclusive o registro do serviço contratado junto ao CREA do local de execução das obras e serviços de engenharia.
- 21.21 Todos os acessos necessários para permitir à chegada dos equipamentos e materiais no local de execução dos serviços deverão ser previstos, avaliando-se todas as suas dificuldades, pois os custos decorrentes de qualquer serviço para melhoria destes acessos correrão por conta da CONTRATADA.
- 21.22 A CONTRATADA deverá manter um Preposto, aceito pela Codevasf, no local do serviço, para representá-la na execução do objeto contratado.



MINISTÉRIO DO DESENVOLVIMENTO REGIONAL - MDR  
Companhia de Desenvolvimento dos Vales do São Francisco e do Parnaíba- Codevasf  
Secretaria De Licitações – PR/SLC

- 21.23 A CONTRATADA deve assegurar e facilitar o acesso da Fiscalização, aos serviços e a todos os elementos que forem necessários ao desempenho de sua missão.
- 21.24 Responsabilizar-se, desde o início dos serviços até o encerramento do contrato, pelo pagamento integral das despesas do canteiro referentes a água, energia, telefone, taxas, impostos e quaisquer outros tributos que venham a ser cobrados.
- 21.25 No momento da desmobilização, para liberação da última fatura, faz-se necessária a apresentação da certidão de quitação de débitos, referente às despesas com água, energia, telefone, taxas, impostos e quaisquer outros tributos que venham a ser cobrados
- 21.26 Promover a substituição dos profissionais integrantes da equipe técnica somente quando caracterizada a superveniência das situações de caso fortuito ou força maior, sendo que a substituição deverá ser feita por profissional de perfil técnico equivalente ou superior e mediante prévia autorização da Codevasf.
- 21.27 A CONTRATADA deverá conceder livre acesso aos seus documentos e registros contábeis, referentes ao objeto da licitação, para os servidores ou empregados do órgão ou entidade CONTRATANTE e dos órgãos de controle interno e externo.
- 21.28 A CONTRATADA deverá comunicar à Fiscalização toda a mobilização de pessoal e equipamentos, quando da chegada à obra, a qual deverá ser devidamente anotada no Diário de Obras, para acompanhamento e controle da Codevasf.
- 21.29 Caso a CONTRATADA seja registrada em região diferente daquela em que serão executados os serviços objeto deste TR, deverá apresentar visto, novo registro ou dispensa de registro, em conformidade com disposto nos arts. 5º, 6º e 7º da Resolução CONFEA nº 336 de 27 de outubro de 1989.
- 21.30 A CONTRATADA e a equipe técnica ambiental deverão apresentar o certificado do registro no Cadastro Técnico Federal de Instrumentos de Defesa Ambiental, mantido pelo IBAMA, de acordo com a Resolução CONAMA nº. 01 de 13 de junho de 1988 e IN-IBAMA nº. 10, de 17 de agosto de 2001.
- 21.31 A CONTRATADA será responsável por quaisquer acidentes de trabalho referentes a seu pessoal que venham a ocorrer por conta do serviço contratado e/ou por ela causado a terceiros.
- 21.32 Caberá à CONTRATADA obter e arcar com os gastos de todas as licenças e franquias, pagar encargos sociais e impostos municipais, estaduais e federais que incidirem sobre a execução dos serviços.
- 21.33 O cronograma de implantação deverá ser atualizado antes do início efetivo das obras e serviços de engenharia, em função do planejamento previsto pela CONTRATADA e dos fornecimentos de responsabilidade da Codevasf, e atualizado/revisado periodicamente conforme solicitação da fiscalização.
- 21.34 Durante a execução dos serviços e obras, caberá à CONTRATADA as seguintes medidas:
- a) Instalar e manter no canteiro de obras 01 (uma) placa de identificação da obra, com as seguintes informações: nome da empresa (contratada), RT pela obra com a respectiva ART, nº



MINISTÉRIO DO DESENVOLVIMENTO REGIONAL - MDR  
Companhia de Desenvolvimento dos Vales do São Francisco e do Parnaíba- Codevasf  
Secretaria De Licitações – PR/SLC

do Contrato e contratante (Codevasf), conforme Lei nº 5.194/1966 e Resolução CONFEA nº 198/1971.

i) A placa de identificação das obras e serviços deve ser no padrão definido pela Codevasf e em local por ela indicado, cujo modelo encontra-se na publicação “Instruções para a Preparação de Placas de Obras Públicas” integrante do Anexo VI (Manual de Uso da Marca do Governo), independente das exigidas pelos órgãos de fiscalização de classe.

b) Obter junto à Prefeitura Municipal correspondente o alvará de construção e, se necessário, o alvará de demolição, na forma das disposições em vigor.

c) Manter no local das obras e serviços de engenharia um Diário de Ocorrências, no qual serão feitas anotações diárias referentes ao andamento dos serviços, qualidade dos materiais, mão-de-obra, etc., como também, reclamações, advertências e principalmente problemas de ordem técnica que requeiram solução por uma das partes. Este diário, devidamente rubricado pela Fiscalização e pela CONTRATADA em todas as vias, ficará em poder da Contratante após a conclusão das obras e serviços de engenharia.

d) Obedecer às normas de higiene e prevenção de acidentes, a fim de garantir a salubridade e a segurança nos acampamentos e nos canteiros de serviços.

e) Responder financeiramente, sem prejuízo de medidas outras que possam ser adotadas por quaisquer danos causados à União, Estado, Município ou terceiros, em razão da execução das obras e serviços de engenharia.

f) Fazer com que os componentes da equipe de mão-de-obra operacional (operários) exerça as suas atividades, devidamente uniformizados, em padrão único (farda) e fazendo uso dos equipamentos de segurança requeridos para as atividades desenvolvidas, em observância à legislação pertinente.

g) Manter no local das obras e serviços de engenharia uma pasta com todos os documentos previstos e necessários para execução do objeto (ART's, licenças ambientais, projeto básico, alvarás, etc).

21.35 A contratada deverá investir em medidas de promoção da ética e de prevenção da corrupção que contribuam para um ambiente mais íntegro, ético e transparente no setor privado e em suas relações como o setor público, comprometendo-se a atuar contrariamente a quaisquer manifestações de corrupção, atuando junto a seus fornecedores e parceiros privados a também conhecer e cumprir as previsões da Lei nº 12.846/2013 e do Decreto nº 11.129/2022, abstendo-se, ainda, de cometer atos tendentes a lesar a Administração Pública, denunciando a prática de irregularidades que tiver conhecimento por meios dos canais de denúncias disponíveis.

21.36 A CONTRATADA entende e aceita que é condicionante para na execução das obras e serviços de engenharia objeto da presente licitação atender ainda às seguintes normas complementares:

a) Códigos, leis, decretos, portarias e normas federais, estaduais e municipais, inclusive normas de concessionárias de serviços públicos, e as normas técnicas da Codevasf.

b) Normas técnicas da ABNT e do INMETRO, principalmente no que diz respeito aos requisitos mínimos de qualidade, utilidade, resistência e segurança.



MINISTÉRIO DO DESENVOLVIMENTO REGIONAL - MDR  
Companhia de Desenvolvimento dos Vales do São Francisco e do Parnaíba- Codevasf  
Secretaria De Licitações – PR/SLC

## **22 OBRIGAÇÕES DA CODEVASF**

- 22.1 Exigir da CONTRATADA o cumprimento integral deste Contrato.
- 22.2 Esclarecer as dúvidas que lhe sejam apresentadas pela CONTRATADA, através de correspondências protocoladas.
- 22.3 Fiscalizar e acompanhar a execução do objeto do contrato.
- 22.4 Expedir por escrito, as determinações e comunicações dirigidas a CONTRATADA, determinando as providências necessárias à correção das falhas observadas.
- 22.5 Rejeitar todo e qualquer serviço inadequado, incompleto ou não especificado e estipular prazo para sua retificação.
- 22.6 Emitir parecer para liberação das faturas, e receber as obras e serviços contratados.
- 22.7 Efetuar o pagamento no prazo previsto no contrato.

## **23 CÓDIGO DE CONDUTA ÉTICA E INTEGRIDADE DA CODEVASF**

- 23.1 A Contratada deverá apresentar, quando da assinatura do contrato, o Termo de Observância ao Código de Conduta Ética e Integridade da Codevasf, devidamente assinado, conforme modelo constante do Anexo IV deste Edital, sendo condição essencial para a referida assinatura.
- 23.2 O descumprimento do Código de Conduta Ética e Integridade da Codevasf, constante do Anexo V deste Edital, por empregado da empresa contratada, deverá ser comunicado formalmente ao representante legal da referida empresa.

## **24 POLÍTICA DE COMBATE À FRAUDE E CORRUPÇÃO**

- 24.1 Tanto a contratada, quanto a Codevasf, comprometem-se a observar os preceitos legais instituídos pelo ordenamento jurídico brasileiro no que tange ao combate à corrupção, em especial a Lei nº 12.846, de 1º de agosto de 2013, e o Decreto nº 11.129/2022, de 11 de julho de 2022.
- 24.2 Deverá ser observada a Política de Combate à Fraude e Corrupção, disponível em <https://www.codevasf.gov.br/aceso-a-informacao/institucional/legislacao/estatuto-regimentos-politicas-e-regulamentos/politicas> , bem como a Cláusula Anticorrupção disposta no Anexo III - Minuta de Contrato deste Edital.

## **25 POLÍTICA DE TRANSAÇÕES COM PARTES RELACIONADAS**

- 25.1 A Contratada deverá apresentar, quando da assinatura do contrato, o Termo de Observância a Política de Transações com Partes Relacionadas, devidamente assinado, conforme modelo constante do Anexo VI deste Edital.



MINISTÉRIO DO DESENVOLVIMENTO REGIONAL - MDR  
Companhia de Desenvolvimento dos Vales do São Francisco e do Parnaíba- Codevasf  
Secretaria De Licitações – PR/SLC

25.2 Deverá ser observada a Política de Transações com Partes Relacionadas, disponível em <https://www.codevasf.gov.br/aceso-a-informacao/institucional/legislacao/estatuto-regimentos-politicas-e-regulamentos/politicas>.

## 26 DISPOSIÇÕES GERAIS

26.1 Os serviços serão realizados em conformidade às cláusulas contratuais, resultantes do Escopo dos Serviços, do Termo de Referência, Especificações Técnicas e anexos, que, juntadas à proposta da CONTRATADA, farão parte integrante do CONTRATO.

26.2 O orçamento estimado das obras e serviços de engenharia será aquele resultante da composição dos custos unitários diretos do sistema de referência utilizado, acrescida do percentual de BDI de referência.

26.3 A diferença percentual entre o valor global do contrato e o obtido a partir dos custos unitários do orçamento estimado pela administração pública não poderá ser reduzida, em favor do contratado, em decorrência de aditamentos contratuais que modifiquem a composição orçamentária.

26.4 A CONTRATADA não poderá invocar alterações de cláusulas contratuais por desconhecimento de dificuldades inerentes à execução do objeto deste Edital.

26.5 O Licitante é responsável pela fidelidade e legitimidade das informações prestadas e dos documentos apresentados em qualquer fase da licitação. A falsidade de qualquer documento apresentado ou a inverdade das informações nele contidas implicará a imediata desclassificação do Licitante que o tiver apresentado, ou, caso tenha sido a adjudicatária, a rescisão do instrumento contratual, sem prejuízos das demais sanções cabíveis.

26.6 A autoridade competente para homologar o procedimento licitatório de que trata este Edital poderá revoga-lo somente em razão do interesse público, por motivo de fato superveniente devidamente comprovado, pertinente e suficiente para justificar a revogação, e deverá anulá-lo por ilegalidade, de ofício ou por provocação de terceiros, salvo quando for viável a convalidação do ato ou do procedimento viciado, nos termos do art. 62 da Lei 13.303/2016.

26.7 O Edital e seus elementos constitutivos são de propriedade da Codevasf. Os referidos documentos não poderão ser adulterados, devendo ser utilizados única e exclusivamente para fins de elaboração das propostas, assegurados os direitos autorais. A utilização dos referidos documentos por terceiros só se realizará no caso em que venha a ser expressamente autorizado pela Codevasf.

26.8 Este Edital e seus anexos farão parte integrante do Contrato a ser firmado com o licitante vencedor, independentemente de transcrições.

26.9 O Foro da Justiça Federal da Seção Judiciária do estado de Pernambuco será competente para dirimir questões oriundas da presente convocação, renunciando as partes, a qualquer outro, por mais privilegiado que seja.



MINISTÉRIO DO DESENVOLVIMENTO REGIONAL - MDR  
Companhia de Desenvolvimento dos Vales do São Francisco e do Parnaíba- Codevasf  
Secretaria De Licitações – PR/SLC

Brasília/DF, 07 de novembro de 2025

***Documento Assinado Eletronicamente***

---

**Lucas Felipe de Oliveira**  
**Diretor-Presidente CODEVASF**

*Processo nº: 59500.002948/2025-78-e*



MINISTÉRIO DO DESENVOLVIMENTO REGIONAL - MDR  
Companhia de Desenvolvimento dos Vales do São Francisco e do Parnaíba- Codevasf  
Secretaria De Licitações – PR/SLC

## **ANEXOS DO EDITAL**

### **ANEXO I MODELOS DE DECLARAÇÕES**



MINISTÉRIO DO DESENVOLVIMENTO REGIONAL - MDR  
Companhia de Desenvolvimento dos Vales do São Francisco e do Parnaíba- Codevasf  
Secretaria De Licitações – PR/SLC

**ANEXO I**  
**CARTA DE APRESENTAÇÃO DA PROPOSTA- MODELO I**  
**PAPEL TIMBRADO DO LICITANTE**

**DADOS DO PROPONENTE**

RAZÃO SOCIAL:

CNPJ:

ENDEREÇO:

FONE:

EMAIL:

SITE:

À  
CODEVASF  
SGA/Norte, Quadra 601, Conjunto I  
CEP 70.830.901 – Brasília-DF  
Ref.: Edital nº 90066/2025

Prezados Senhores,

Tendo examinado o Edital n.º 90066/2025 e seus elementos técnicos constitutivos, nós, abaixo-assinados, oferecemos proposta para a contratação de empresa de engenharia para execução de manutenção e recuperação na barragem de Zabumbão, localizada no município de Paramirim, estado da Bahia, pelo valor global de R\$ \_\_\_\_\_, \_\_\_\_ (**VALOR TOTAL POR EXTENSO, EM REAIS**), aplicado um percentual de desconto de \_\_\_\_% (\_\_\_\_), de acordo com a planilha de preços em anexo, que é parte integrante desta proposta.

Comprometendo-nos, se nossa proposta for aceita, a executar os serviços no prazo fixado no Edital e Anexos, observando rigorosamente as especificações das normas técnicas brasileiras ou qualquer outra norma que garanta a qualidade igual ou superior, bem como as recomendações e instruções da CODEVASF, assumindo, desde já, a integral responsabilidade pela perfeita realização dos trabalhos, de conformidade com as especificações. Caso nossa proposta seja aceita, obteremos garantia de um Banco num valor que não exceda 5% (cinco por cento) do valor do Contrato, para a realização do contrato.

Foram utilizados em nosso orçamento a Taxa de BDI de: Serviços: xx,xx%; Fornecimento: xxx%; e Encargos Sociais: xx,xx%. O Regime Tributário a que estamos sujeitos é o de (Lucro Real) ou (Lucro Presumido).

Concordamos em manter a validade desta proposta por um período de 60 (sessenta) dias desde a data fixada para abertura das propostas, ou seja, \_\_/\_\_/\_\_, representando um compromisso que pode ser aceito a qualquer tempo antes da expiração do prazo.

Até que seja preparado e assinado um contrato formal, esta proposta será considerada um contrato de obrigação entre as partes.

Na oportunidade, credenciamos junto à Codevasf o Sr. \_\_\_\_\_, carteira de Identidade nº \_\_\_\_\_, Órgão Expedidor \_\_\_\_\_, ao qual outorgamos os mais amplos poderes inclusive para interpor recursos, quando cabíveis, transigir, desistir, assinar atas e documentos e, enfim, praticar os demais atos no presente processo licitatório.



**MINISTÉRIO DO DESENVOLVIMENTO REGIONAL - MDR**  
Companhia de Desenvolvimento dos Vales do São Francisco e do Parnaíba- Codevasf  
Secretaria De Licitações – PR/SLC

Declaramos que temos pleno conhecimento de todos os aspectos relativos à licitação em causa, que conhece o local onde serão executadas as obras, se inteirou dos dados indispensáveis à apresentação da proposta, e que os preços a serem propostos cobrirão quaisquer despesas que incidam ou venham a incidir sobre a execução das obras, tendo obtido todas as informações necessárias para a elaboração da proposta e execução do contrato, e que nossa proposta compreende a integralidade dos custos para atendimento dos direitos trabalhistas assegurados na Constituição Federal e nas leis trabalhistas, normas infralegais, convenções coletivas de trabalho e que não será transferida à Codevasf a responsabilidade por seu pagamento.

Declaramos, ainda, nossa plena concordância com as condições constantes no presente Edital e seus anexos e que em nossa proposta estão incluídas todas as despesas, inclusive aquelas relativas a taxas, tributos, encargos sociais, ensaios, testes e demais provas exigidas por normas técnicas oficiais, que possam influir direta ou indiretamente no custo de execução dos serviços, e, ainda, as despesas relativas à mobilização e desmobilização de pessoal, máquinas e equipamentos, sem que nos caiba, em qualquer caso, direito regressivo em relação à CODEVASF.

Declaramos, que temos pleno conhecimento de todos os aspectos relativos à licitação em pauta, e ainda, que concordamos plenamente com as condições constantes no presente Edital e seus anexos, e que nos preços propostos estão inclusos todos os tributos e despesas, de qualquer natureza, incidentes sobre o fornecimento

Atenciosamente,

---

FIRMA LICITANTE/CNPJ

---

ASSINATURA DO REPRESENTANTE LEGAL



MINISTÉRIO DO DESENVOLVIMENTO REGIONAL - MDR  
Companhia de Desenvolvimento dos Vales do São Francisco e do Parnaíba- Codevasf  
Secretaria De Licitações – PR/SLC

**ANEXO I  
MODELO 2 - DADOS DA EMPRESA**

<b>PROJETO .....</b>
----------------------

EDITAL Nº ___/___	Fl. 1/1
MODALIDADE:	

FORMA DE CONSTITUIÇÃO		
<b>SOCIEDADE ANÔNIMA ( )</b>	SOCIEDADE LIMITADA ( )	INDIVIDUAL ( )

DIREÇÃO E REPRESENTAÇÃO LEGAL		
NOME	NACIONALIDADE	CARGO

RELAÇÃO DOS ESTABELECIMENTOS - RESPECTIVOS ENDEREÇOS E GERENTES		

NÚMERO DE REGISTRO NO CNPJ	DATA DE CONSTITUIÇÃO	REGISTRO NÚMERO	ÓRGÃO DE REGISTRO

REGISTRO EM ENTIDADES PROFISSIONAIS (SEDE)			ÚLTIMA ALTERAÇÃO SOCIAL E DATA	
ÓRGÃO	NÚMERO	DATA	NÚMERO DO REGISTRO	ÓRGÃO DO REGISTRO

Nome do Informante:	Assinatura:	Data: / /
---------------------	-------------	--------------



MINISTÉRIO DO DESENVOLVIMENTO REGIONAL - MDR  
Companhia de Desenvolvimento dos Vales do São Francisco e do Parnaíba- Codevasf  
Secretaria De Licitações – PR/SLC

Obs: O campo “registro em entidades profissionais (sede)”, no caso de empresas de engenharia, deverá ser preenchido com os dados de seu registro junto ao CREA.

## ANEXO I

### MODELO DE DECLARAÇÃO DE ELABORAÇÃO INDEPENDENTE DE PROPOSTA

(Identificação completa do representante da licitante), como representante devidamente constituído da (empresa ou Consórcio) doravante denominado (Licitante/Consórcio), para fins do disposto no item (completar) do Edital nº 90066/2025, declara, sob as penas da lei, em especial o art. 299 do Código Penal Brasileiro, que:

(a) a proposta apresentada para participar da licitação de nº 90066/2025 foi elaborada de maneira independente (Empresa/Consórcio), e o conteúdo da proposta não foi, no todo ou em parte, direta ou indiretamente, informado, discutido ou recebido de qualquer outro participante potencial ou de fato da licitação de nº 90066/2025, por qualquer meio ou por qualquer pessoa;

(b) a intenção de apresentar a proposta elaborada para participar da licitação de nº 90066/2025 não foi informada, discutida ou recebida de qualquer outro participante potencial ou de fato da licitação de nº 90066/2025 por qualquer meio ou por qualquer pessoa;

(c) que não tentou, por qualquer meio ou por qualquer pessoa, influir na decisão de qualquer outro participante potencial ou de fato da licitação de nº 90066/2025 quanto a participar ou não da referida licitação;

(d) que o conteúdo da proposta apresentada para participar da licitação de nº 90066/2025 não será, no todo ou em parte, direta ou indiretamente, comunicado ou discutido com qualquer outro participante potencial ou de fato da licitação de nº 90066/2025 antes da adjudicação do objeto da referida licitação;

(e) que o conteúdo da proposta apresentada para participar da licitação de nº 90066/2025 não foi, no todo ou em parte, direta ou indiretamente, informado, discutido ou recebido de qualquer integrante da CODEVASF antes da abertura oficial das propostas; e

(f) que está plenamente ciente do teor e da extensão desta declaração e que detém plenos poderes e informações para firmá-la.

\_\_\_\_\_, em \_\_\_\_ de \_\_\_\_\_ de \_\_\_\_\_

\_\_\_\_\_  
(representante legal do licitante/ consórcio, no âmbito da licitação, com identificação completa)



MINISTÉRIO DO DESENVOLVIMENTO REGIONAL - MDR  
Companhia de Desenvolvimento dos Vales do São Francisco e do Parnaíba- Codevasf  
Secretaria De Licitações – PR/SLC

## ANEXO I

### MODELO DE DECLARAÇÃO DE COTA DE APRENDIZAGEM

Declaro, sob as penas da Lei, que cumpro a cota de aprendizagem nos termos estabelecidos no art. 429 da CLT.

( ) SIM      ( ) NÃO

---

Atenciosamente,

(representante legal do licitante/ consórcio, no âmbito da licitação, com identificação completa)



**MINISTÉRIO DO DESENVOLVIMENTO REGIONAL - MDR**  
Companhia de Desenvolvimento dos Vales do São Francisco e do Parnaíba- Codevasf  
Secretaria De Licitações – PR/SLC

## **ANEXO II**

### **TERMO DE REFERÊNCIA E ANEXOS**



Ministério da Integração e do Desenvolvimento Regional - MIDR  
Companhia de Desenvolvimento dos Vales do São Francisco e do Parnaíba - Codevasf  
Área de Irrigação e Operações - AI

**TERMO DE REFERÊNCIA**  
**LEI DAS ESTATAIS – FORMA ELETRÔNICA**  
**EMPREITADA POR PREÇO UNITÁRIO**  
**VALOR ESTIMADO PÚBLICO**  
**MAIOR DESCONTO**

**EXECUÇÃO DE MANUTENÇÃO E RECUPERAÇÃO NA BARRAGEM DE ZABUMBÃO, LOCALIZADA EM PARAMIRIM, NO ESTADO DA BAHIA.**

**SETEMBRO/2025**



## ÍNDICE

1.	OBJETO DA CONTRATAÇÃO.....	3
2.	TERMINOLOGIAS E DEFINIÇÕES .....	3
3.	FORMA DE REALIZAÇÃO, MODO DE DISPUTA, REGIME DE EXECUÇÃO, VALOR ESTIMADO E CRITÉRIO DE JULGAMENTO.....	6
4.	LOCALIZAÇÃO DO OBJETO.....	6
5.	DESCRIÇÃO DOS SERVIÇOS.....	6
6.	CONDIÇÕES DE PARTICIPAÇÃO .....	7
7.	VISITA AO LOCAL DAS OBRAS .....	7
8.	PROPOSTA FINANCEIRA.....	8
9.	DOCUMENTAÇÃO DE HABILITAÇÃO.....	10
10.	REFERÊNCIA DE PREÇOS E DOTAÇÃO ORÇAMENTÁRIA.....	12
11.	PRAZO DE EXECUÇÃO DOS SERVIÇOS E PRAZO DE VIGÊNCIA DO CONTRATO .....	12
12.	FORMAS E CONDIÇÕES DE PAGAMENTO .....	13
13.	REAJUSTAMENTO.....	14
14.	MULTAS .....	14
15.	GARANTIA DE EXECUÇÃO.....	16
16.	FISCALIZAÇÃO.....	17
17.	RECEBIMENTO DEFINITIVO DOS SERVIÇOS .....	19
18.	SEGURANÇA E MEDICINA DO TRABALHO.....	20
19.	CRITÉRIOS DE SUSTENTABILIDADE AMBIENTAL.....	20
20.	OBRIGAÇÕES DA CONTRATADA .....	21
21.	OBRIGAÇÕES DA CODEVASF.....	26
22.	MATRIZ DE RISCOS .....	26
23.	CONDIÇÕES GERAIS .....	27
24.	ANEXOS.....	27



## TERMO DE REFERÊNCIA

### 1. OBJETO DA CONTRATAÇÃO

- 1.1. Contratação de empresa de engenharia para execução de manutenção e recuperação na barragem de Zabumbão, localizada no município de Paramirim, estado da Bahia.
- 1.2. Código SIASG – CATSER: 1848 Obras Civis - Barragens de Terra

### 2. TERMINOLOGIAS E DEFINIÇÕES

Neste Termo de Referência (TR) ou em quaisquer outros documentos relacionados com os serviços acima solicitados, os termos ou expressões têm o seguinte significado e/ou interpretação:

**ÁREA DE IRRIGAÇÃO E OPERAÇÕES (AI)** – Unidade da administração superior da Codevasf, a qual está afeta as demais unidades técnicas que têm por competência a fiscalização e a coordenação dos serviços de engenharia objeto deste Termo de Referência.

**CANTEIRO DE OBRAS** – Local onde serão implantadas as estruturas fixas e/ou móveis do empreiteiro, com vistas a apoiar suas atividades de execução das obras. Nestas estruturas estarão incluídas as instalações para as equipes de supervisão e eventualmente do pessoal de acompanhamento e controle da Codevasf.

**CODEVASF** – Companhia de Desenvolvimento dos Vales do São Francisco e do Parnaíba – Empresa pública vinculada ao Ministério da Integração e do Desenvolvimento Regional, com sede no Setor de Grandes Áreas Norte, Quadra 601 – Lote 1 – Brasília-DF.

**COMO CONSTRUÍDO (AS BUILT)** – É a definição qualitativa e quantitativa de todos os serviços executados, resultante do Projeto Executivo com as alterações e modificações ocorridas durante a execução da obra, como desenhos, listas, planilhas, etc.

**CONTRATADA** – Empresa licitante selecionada e contratada pela Codevasf para a execução dos serviços.

**CONTRATANTE** – Companhia de Desenvolvimento dos Vales do São Francisco e Parnaíba, doravante denominada Codevasf.

**CONTRATO** – Documento, subscrito pela Codevasf e a licitante vencedora do certame, que define as obrigações e direitos de ambas com relação à execução dos serviços.

**CRONOGRAMA FÍSICO-FINANCEIRO** – Representação gráfica da programação parcial ou total de um trabalho ou serviço, no qual são indicadas as suas diversas etapas e respectivos prazos para conclusão, aliados aos custos ou preços.

**DOCUMENTOS COMPLEMENTARES ou SUPLEMENTARES** – Documentos que, por força de condições técnicas imprevisíveis, se fizerem necessários para a complementação ou suplementação dos documentos emitidos no Termo de Referência.

**DIAGNÓSTICO E ESTUDO DE ALTERNATIVAS** – Documento destinado a demonstrar a sustentabilidade do projeto em termos técnicos, econômicos, ambientais e sociais.

**DOCUMENTOS DE CONTRATO** – Conjunto de todos os documentos que integram o contrato e regulam a execução dos serviços, compreendendo o Edital, Termo de Referência, especificações técnicas, desenhos e proposta financeira da executante, cronogramas e demais documentos complementares que se façam necessários à execução do objeto.

**DIÁRIO DE OBRA** – É uma espécie de memorial da obra, onde são descritos os acontecimentos mais importantes em um determinado dia: os serviços feitos, os equipamentos utilizados - e por quantas horas -, as condições do clima, etc. Caso necessário, também podem ser descritos os problemas na execução de serviços, falhas nos equipamentos, etc.



**ESPECIFICAÇÃO TÉCNICA** – Documento que descreve, de forma precisa, completa e ordenada, os materiais e os procedimentos de execução a serem adotados na construção. Têm como finalidade complementar a parte gráfica do projeto. São partes integrantes das especificações técnicas:

- a) Generalidades - incluem o objetivo, identificação da obra, regime de execução da obra, fiscalização, recebimento da obra, modificações de projeto, classificação dos serviços (item c). Havendo caderno de encargos, este englobará quase todos estes aspectos.
- b) Especificação dos materiais - pode ser escrito de duas formas: genérica (aplicável a qualquer obra) ou específica (relacionando apenas os materiais a serem usados na obra em questão).
- c) Discriminação dos Serviços- especifica como devem ser executados os serviços, indicando traços de argamassa, procedimentos do corte de vegetação, método de regularização e pavimentação, dentre outros.

**FISCALIZAÇÃO** – Equipe da Codevasf indicada para exercer em sua representação a fiscalização do contrato.

**LICITANTE** – Empresa habilitada para apresentar proposta.

**MATRIZ DE RISCO** – cláusula contratual definidora de riscos e responsabilidades entre as partes e caracterizadora do equilíbrio econômico-financeiro inicial do contrato, em termos de ônus financeiro decorrente de eventos supervenientes à contratação, contendo, no mínimo, as seguintes informações:

- a) listagem de possíveis eventos supervenientes à assinatura do contrato, impactantes no equilíbrio econômico-financeiro da avença, e previsão de eventual necessidade de prorrogação de termo aditivo quando de sua ocorrência;
- b) estabelecimento preciso das frações do objeto em que haverá liberdade das contratadas para inovar em soluções metodológicas ou tecnológicas, em obrigações de resultado, em termos de modificação das soluções previamente delineadas no anteprojeto ou no projeto básico da licitação;
- c) estabelecimento preciso das frações do objeto em que não haverá liberdade das contratadas para inovar em soluções metodológicas ou tecnológicas, em obrigações de meio, devendo haver obrigação de identidade entre a execução e a solução pré-definida no anteprojeto ou no projeto básico da licitação.

**NOTA DE EMPENHO** – Documento utilizado para registrar as operações que envolvam despesas orçamentárias, onde é indicado o nome do credor, a especificação e a importância da despesa.

**ORDEM DE SERVIÇO** – Documento formal emitido pela Codevasf com as especificações detalhadas do serviço/produto individual (parte do CONTRATO) a ser elaborado pela CONTRATADA, para o qual o faturamento relacionado ao recurso é executado na conclusão.

**OBRAS E SERVIÇOS DE ENGENHARIA** – São todas as atividades relativas à execução das obras civis, de construção, reforma, recuperação ou ampliação de bem imóvel.

**PLANILHA DE CUSTOS DO VALOR DA PROPOSTA DA LICITANTE** – Representa o produto do somatório do preço da Licitante de cada item discriminado, multiplicado pelos respectivos quantitativos, gerando o valor para execução do objeto que se pretende contratar.

**PLANILHA DE CUSTOS DO VALOR DO ORÇAMENTO DE REFERÊNCIA** – Representa o produto do somatório do preço de referência da Codevasf de cada item discriminado, multiplicado pelos respectivos quantitativos, gerando o valor estimado para a reserva orçamentária e o limite para o pagamento do objeto que se pretende contratar.

**PLANO DE TRABALHO** – Documento que descreve a sequência de fases de uma tarefa ou a sequência de tarefas referentes a determinado serviço ou trabalho, indicando, inclusive, o tempo a ser gasto em cada uma.

**PLANO DE CONTROLE AMBIENTAL DA OBRA - PCAO** – consiste numa ferramenta de gerenciamento das atividades corriqueiras, relacionadas à questão ambiental, na fase de construção de obras, de forma a evitar, minimizar e controlar os impactos ambientais relacionados. Esse plano, elaborado por uma equipe especializada em meio ambiente, estabelece diretrizes e procedimentos para a aplicação adequada de



medidas ambientais a serem executadas na Área Diretamente Afetada – ADA da obra. Esse plano tem como objetivo geral assegurar, de forma integrada, que as ações ambientais aqui propostas, sejam implantadas, de forma a zelar pela qualidade ambiental da obra.

Como objetivos específicos:

- a) Executar a obra de forma a evitar, controlar e/ou mitigar os impactos ambientais associados;
- b) Estabelecer diretrizes que zelem pela melhor qualidade ambiental possível da água, solo, ar, fauna e flora;
- c) Executar trabalhos de educação ambiental junto aos operários da obra;
- d) Evitar interferências negativas, das atividades na obra e dos seus colaboradores sobre o meio ambiente.

**PNSB** - Política Nacional de Segurança de barragens.

**PROJETO BÁSICO** – Conjunto de elementos necessários e suficientes, com nível de precisão adequado, para caracterizar a obra ou serviço, ou complexo de obras ou serviços objeto da licitação, elaborado com base nas indicações dos estudos técnicos preliminares, que assegurem a viabilidade técnica e o adequado tratamento do impacto ambiental do empreendimento, e que possibilite a avaliação do custo da obra e a definição dos métodos e do prazo de execução, devendo conter os seguintes elementos:

- a) Desenvolvimento da solução escolhida de forma a fornecer visão global da obra e identificar todos os seus elementos constitutivos com clareza;
- b) Soluções técnicas globais e localizadas, suficientemente detalhadas, de forma a minimizar a necessidade de reformulação ou de variantes durante as fases de elaboração do projeto executivo e de realização das obras e montagem;
- c) Identificação dos tipos de serviços a executar e de materiais e equipamentos a incorporar à obra, bem como suas especificações que assegurem os melhores resultados para o empreendimento, sem frustrar o caráter competitivo para a sua execução;
- d) Informações que possibilitem o estudo e a dedução de métodos construtivos, instalações provisórias e condições organizacionais para a obra, sem frustrar o caráter competitivo para a sua execução;
- e) Subsídios para montagem do plano de licitação e gestão da obra, compreendendo a sua programação, a estratégia de suprimentos, as normas de fiscalização e outros dados necessários em cada caso;

**PROJETO EXECUTIVO** – É o conjunto dos elementos necessários e suficientes à execução completa da obra, de acordo com as normas pertinentes da Associação Brasileira de Normas Técnicas – ABNT.

**PROPOSTA FINANCEIRA** – Documento gerado pelo licitante que estabelece os valores unitário e global dos serviços e fornecimentos, apresentando todo o detalhamento dos custos e preços unitários propostos.

**RELATÓRIO DE OBRAS** – Documento a ser emitido pela CONTRATADA mensalmente, com o resumo da situação física e financeira, contendo: cumprimento da programação, ocorrências e recomendações, além de conclusões e projeções a respeito de prazos e custos.

**REUNIÃO DE PARTIDA** – Reunião com as partes envolvidas, CONTRATADA, Codevasf e fornecedores, onde se define todos os detalhes do plano de trabalho e dá-se o “start up” da execução das obras.

**2ª SUPERINTENDÊNCIA REGIONAL** – Unidade executiva descentralizada subordinada diretamente à presidência da Codevasf, situada em Bom Jesus da Lapa, em cuja jurisdição territorial se realizará os fornecimentos objeto deste Termo de Referência:

**2ª SUPERINTENDÊNCIA REGIONAL** – Superintendência Regional da Codevasf localizada no município de Bom Jesus da Lapa/BA no seguinte endereço:  
Endereço: Av. Manoel Novaes, s/n, Centro  
CEP: 47600-000 – Bom Jesus da Lapa/BA  
Telefone: (77) 3481-8000  
E-mail: [2a.sr@codevasf.gov.br](mailto:2a.sr@codevasf.gov.br)

**TERMO DE REFERÊNCIA (TR)** – Conjunto de elementos necessários e suficientes, com nível de precisão adequado, para caracterizar os serviços a serem contratados ou os bens a serem fornecidos.

### 3. FORMA DE REALIZAÇÃO, MODO DE DISPUTA, REGIME DE EXECUÇÃO, VALOR ESTIMADO E CRITÉRIO DE JULGAMENTO.

- 3.1. Forma de Realização: Lei das Estatais – Forma Eletrônica.
- 3.2. Modo de Disputa: Aberto.
- 3.3. Regime **de Execução**: Empreitada por Preço Unitário.
- 3.4. Valor **estimado**: Público.
- 3.5. Critério **de Julgamento**: Maior Desconto.

### 4. LOCALIZAÇÃO DO OBJETO

- 4.1. Os serviços serão executados nas barragens:
  - a) Barragem Zabumbão, localizada no município de Paramirim/BA, a 182 km da sede do citado município e a 669 km de Salvador, capital do estado da Bahia. A barragem está situada na área sob jurisdição da 2ª Superintendência Regional da Codevasf, nas coordenadas: -13.43889,-42.21472. Na Figura 1 é mostrado o trajeto da 2ª SR até a Barragem Zabumbão.

**Figura 1 - Trajeto entre a 2ª SR e a Barragem Zabumbão**

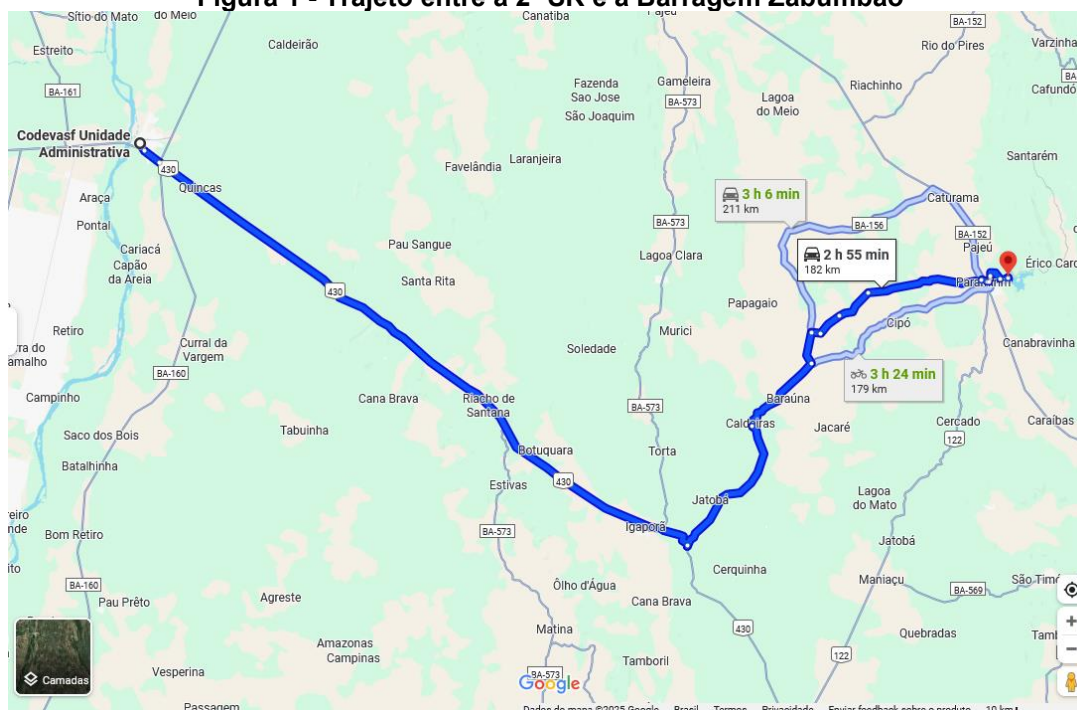

### 5. DESCRIÇÃO DOS SERVIÇOS

- 5.1. A elaboração dos serviços objeto deste Termo de Referência deverá ser em conformidade à legislação vigente e, em especial a:

- Lei Federal nº 13.303, de 30 de junho de 2016 e respectivas alterações;
- Lei Federal nº 9.433, de 08 de janeiro de 1997 e respectivas alterações;
- Regulamentações de orçamento da Codevasf, definidos pela tabela divulgada pelo Sistema Nacional de Pesquisa de Custos e Índices da Construção Civil - SINAPI;



- Normas NR-10, NR-18 e NR-35, do Ministério do Trabalho e Emprego;
- Normas Técnicas da Codevasf para apresentação de desenhos em CAD;
- Normas técnicas existentes na Codevasf para elaboração de projeto básico de engenharia e executivo, projetos estruturais, projetos elétricos, projetos hidráulicos, estudos hidrológicos, topográficos, sondagens e orçamentos;
- Portaria Nº 518/04 do Ministério da Saúde;
- Normas da Associação Brasileira de Normas Técnicas - ABNT;
- Código de Obras das respectivas Administrações Municipais.

5.2. Os serviços de engenharia objeto desta licitação encontram-se descritos e caracterizados nas Especificações Técnicas (Anexo V) quantificados na Planilha de Custos do Valor do Orçamento de Referência (Anexo III), que integram este Termo de Referência.

5.3. O objeto do presente certame licitatório compreende basicamente os seguintes serviços:

- i. Administração da obra;
- ii. Serviços preliminares;
- iii. Corte da vegetação e remoção das raízes;
- iv. Recuperação da erosão de taludes de jusante;
- v. Regularização e pavimentação da crista;
- vi. Manutenção no talude de montante;
- vii. Drenagem superficial do talude jusante;
- viii. Proteção superficial do talude de jusante;
- ix. Tratamento de fissuras no vertedouro e muro lateral;
- x. Restauração do muro lateral;
- xi. Serviços complementares;
- xii. Fiscalização e acompanhamento;

## 6. CONDIÇÕES DE PARTICIPAÇÃO

6.1. Poderão participar da presente licitação empresas do ramo, pertinentes e compatíveis com o objeto desta licitação, nacionais ou estrangeiras, isoladas, que atendam às exigências deste TR e seus anexos.

### 6.2. CONSÓRCIO

6.2.1. Não será permitida a participação de consórcio.

### 6.3. SUBCONTRATAÇÃO

6.3.1. Não será permitida subcontratação.

### 6.4. PARTICIPAÇÃO DE MICROEMPRESA E EMPRESA DE PEQUENO PORTE

6.4.1. As Microempresas e Empresas de Pequeno Porte, poderão participar desta licitação em condições diferenciadas, na forma prescrita na Lei Complementar nº 123, de 14 de dezembro de 2006 e Decreto 8.538 de 06/10/2015.

## 7. VISITA AO LOCAL DAS OBRAS

7.1. A visita aos locais de prestação dos serviços **NÃO será obrigatória**, porém, recomenda-se às licitantes que seja realizada a visita aos locais onde serão executados os serviços e suas circunvizinhanças, por intermédio de pelo menos um engenheiro civil, indicado pela licitante, ou de seu representante legal ou responsável técnico, para tomar pleno conhecimento das condições e peculiaridades inerentes à natureza dos trabalhos a serem executados, avaliando os problemas futuros de modo que os custos propostos cubram quaisquer dificuldades decorrentes de sua



execução, e obter, sob sua exclusiva responsabilidade, todas as informações que possam ser necessárias para a elaboração da proposta e execução do contrato.

- 7.1.1. É de inteira responsabilidade da licitante a verificação "in loco" das dificuldades e dimensionamento dos dados necessários à apresentação da Proposta. A não verificação dessas dificuldades não poderá ser avocada no desenrolar dos trabalhos como fonte de alteração dos termos contratuais estabelecidos.
- 7.1.2. A declaração de que conhece o local onde serão executados os serviços e suas circunvizinhanças será obrigatoriamente emitida pela empresa licitante (Modelo de Declaração de Conhecimento do Local de Execução dos Serviços – Anexo II), através dos seus prepostos.
- 7.2. Os custos de visita aos locais das obras e serviços de engenharia correrão por exclusiva conta da licitante.
- 7.3. Em caso de dúvidas sobre a visita ao local onde serão executadas as obras e serviços de engenharia, as licitantes deverão contatar com a Gerência Regional de Irrigação e Operações Codevasf, no estado da Bahia, no telefone (77) 3481-8000.

## **8. PROPOSTA FINANCEIRA**

- 8.1. A Proposta Financeira, deverá ser firme e precisa, com clareza e sem rasuras, limitada rigorosamente ao objeto desta licitação, e não poderá conter condições ou alternativas não previstas neste TR e seus anexos constitutivos.
- 8.2. A Proposta Financeira constitui-se dos seguintes documentos:
  - a) Planilha de Custos do Valor da Proposta da Licitante com todos os seus itens, devidamente preenchida, com clareza e sem rasuras, conforme a Planilha de Custos do Valor do Orçamento de Referência (Anexo III), que é parte integrante deste Termo de Referência, observando-se os preços unitários orçados pela Codevasf, nos quais deverá ser incidido linearmente o percentual de desconto ofertado pela licitante, conforme inciso II, § 4º do art. 54 da Lei nº 13.303 de 30/06/2016.
    - Junto com a proposta, as Planilhas de Custos da Licitante deverão ser apresentadas em meio eletrônico (Microsoft Excel ou software livre), sem proteção do arquivo, objetivando facilitar a conferência da mesma;
    - As Planilhas de Custos da Licitante deverão ser preenchidas e assinadas por profissional competente, conforme os arts. 13 e 14 da Lei 5194/1966.
  - b) A licitante de melhor proposta classificada deverá apresentar as composições de preços unitários, em formulário próprio, ofertados por item e subitem, com clareza e sem rasuras, vedada a utilização de unidades genéricas ou indicadas como verba.
    - A planilha de composição de preços unitários deverá ser apresentada também em meio eletrônico (Microsoft Excel ou software livre), sem proteção do arquivo, objetivando facilitar a conferência da mesma;
    - A licitante deverá apresentar a planilha de composição de preços unitários em conformidade com a Planilha de Custos do Valor da Proposta da Licitante;
    - A licitante deverá, na composição de preços unitários de mão-de-obra, observar os pisos salariais normativos da categoria correspondente, fixados por lei, dissídio coletivo, acordos ou convenções coletivas de trabalho do(s) município(s) onde ocorrerá(ão) o(s) serviço(s);
    - No caso de existirem itens de serviços repetidos na Planilha de Custos do Valor da Proposta da Licitante será necessário apresentar apenas uma composição de preços unitários, referenciando os itens aos quais a composição pertence, sendo necessário entregar as referidas composições na mesma ordem e com os mesmos nomes dos



- serviços constantes das planilhas, devendo estar devidamente assinadas por profissional competente, conforme os arts. 13 e 14 da Lei 5194/1966;
- As composições de custos unitários poderão ser verificadas quanto à adequação ao projeto, cabendo à comissão solicitar a compatibilidade da composição de custo unitário ao projeto.
- c) Detalhamento dos Encargos Sociais
- Encargos Sociais distintos para mensalistas e outro para horista.
- d) Detalhamento do BDI
- Um quadro para o fornecimento de materiais e equipamentos (Quadro DBDI-F) e outro para os serviços (Quadro DBDI-S), sob pena de desclassificação da proposta;
  - No preenchimento dos Quadros – Detalhamento do BDI, a licitante deverá considerar todos os impostos, taxas e tributos, conforme previsto na legislação vigente, ou seja, aplicado sobre o preço de venda da obra;
  - Deverá ser considerado no BDI, o ISS do município onde será executada a obra. No caso de serviços que abranjam municípios distintos, para definição do ISS médio, deverá ser calculado com base na legislação de cada município e verificação de seu respectivo peso no volume dos serviços;
  - Não poderão ser considerados no Detalhamento do BDI, bem como na Planilha de Custos do Valor da Proposta da Licitante, os tributos: Imposto de Renda Pessoa Jurídica – IRPJ e a Contribuição Social Sobre o Lucro Líquido – CSLL;
  - No detalhamento do BDI – Quadros DBDI, não deverá constar do item “Despesas Financeiras” a previsão de despesas relativas aos dissídios;
  - Os custos referentes aos serviços de Administração Local e Manutenção do Canteiro (AM) não poderão ser considerados como despesas indiretas e, portanto, não deverão constar do BDI. A licitante deverá apresentar um montante global específico para os serviços de “AM” na Planilha de Custos do Valor da Proposta, onde deverão estar contemplados os itens transporte de pessoal, mão-de-obra, ferramentas, medicina e segurança do trabalho, seguros, alimentação do pessoal, veículos e equipamentos, outros materiais diversos, controle tecnológico, comunicação e energia, etc., devendo observar os quantitativos mínimos necessários ao atendimento do escopo do Termo de Referência;
- e) Cronograma Físico-Financeiro dos itens da Planilha de Custos do Valor da Proposta da Licitante, obedecendo às atividades e prazos, com quantitativos previstos mês a mês, observando o prazo estabelecido para a execução dos serviços, conforme estabelecido neste TR.
- 8.3. A Proposta deve se basear na Planilha de Custos do Valor do Orçamento de Referência (Anexo III), e não pode apresentar:
- a) Preço global da proposta maior que a orçada pela Codevasf;
  - b) Custo unitário por insumo maior que a orçada pela Codevasf;
  - c) Modificação nos quantitativos;
- 8.4. Na PROPOSTA apresentada pela LICITANTE deverão estar incluídos todos os custos diretos e indiretos para a execução dos serviços, de acordo com as condições previstas no Edital e seus anexos, constituindo-se na única remuneração possível de ser atribuída pelos trabalhos futuramente contratados e executados.
- 8.5. Na PROPOSTA apresentada pela LICITANTE, deverão estar incluídas as composições de preços unitários – CPU.
- 8.6. A Proposta deverá ser datada e assinada pelo representante legal do licitante, com o valor global evidenciado em separado na 1ª folha da proposta, em algarismo e por extenso, baseado nos quantitativos dos serviços descritos na Planilha de Custos da Codevasf, nela incluídos todos os impostos e taxas, emolumentos e tributos, leis, encargos sociais e previdenciários, lucro, despesas



indiretas, custos relativos à mão-de-obra e ao transporte até o local dos serviços. No caso de omissão das referidas despesas, considerar-se-ão inclusas no valor global ofertado.

- 8.7. Os custos máximos da mobilização e desmobilização de pessoal e equipamentos serão aqueles constantes da Planilha de Custos do Valor do Orçamento de Referência e que integram o presente Termo de Referência.
- 8.8. Não poderão ser considerados no Detalhamento das Despesas Fiscais, os tributos Imposto de Renda Pessoa Jurídica (IRPJ) e Contribuição Social sobre o Lucro Líquido (CSLL), conforme recomendação do Tribunal de Contas da União, bem como a CPMF extinta a partir de 2008. O percentual do ISS deverá ser do município onde serão prestados os serviços. No caso de serviços que abrangem municípios distintos, para definição do ISS médio, deverá ser calculado com base na legislação de cada município e verificação de seu respectivo peso no volume dos serviços.
- a) No demonstrativo de despesas fiscais, deverá ser informado o regime de tributação, ou seja, se baseado no lucro real ou no lucro presumido.
- b) As alíquotas dos tributos devem estar em conformidade com a legislação vigente, considerando o regime de tributação de acordo com o perfil jurídico-fiscal da empresa licitante.
- 8.9. O Licitante deverá prever custos com combustível, lubrificantes, manutenção, depreciação, licenciamento, seguro e impostos dos veículos em sua Proposta.
- 8.10. A proponente deverá prever todos os acessos necessários para permitir a chegada dos equipamentos e materiais no local de execução dos serviços de engenharia, avaliando-se todas as suas dificuldades, pois os eventuais custos decorrentes de qualquer serviço para melhoria destes acessos correrão por conta da CONTRATADA.

## 9. DOCUMENTAÇÃO DE HABILITAÇÃO

### 9.1. QUALIFICAÇÃO TÉCNICA

9.1.1. A Licitante deverá apresentar os seguintes documentos:

- a) Registro ou inscrição da empresa no Conselho Regional de Engenharia e Agronomia (Crea), demonstrando o ramo de atividade pertinente e compatível com o objeto deste Termo de Referência, conforme legislação vigente;
- b) Modelo de Declaração de Conhecimento do Local de Execução dos Serviços (Anexo II) informando que tem conhecimento do local onde serão executados os serviços de engenharia, emitido pelo próprio licitante, assinada pelo (s) o(s) Responsável(is) Técnico(s) ou Representante Legal.
- c) **Capacidade Técnico Operacional:** Certidão(ões) ou Atestado(s) em nome da empresa, expedido por pessoa jurídica de direito público ou privado, acompanhado(s) da(s) respectiva(s) Certidão(ões) de Acervo Técnico – CAT – do(s) profissional(is) responsável(is) à época, devidamente registrado no CREA da região onde os serviços serão executados, ou Certidão(ões) de Acervo Operacional (CAO), que comprove que a licitante tenha executado ao menos 1 (um) serviço ou obra compatível com as parcelas de maior relevância do objeto deste TR ou serviços ou obras similares, conforme descrito abaixo:
- Construção, manutenção, recuperação ou reabilitação de barragens.

Consideram-se como parcelas de maior relevância os itens e quantidades mínimas descritas no quadro apresentado a seguir:



SERVIÇO	UN.	QUANTITATIVO PREVISTO	MÍNIMO EXIGIDO
Execução de pavimentação com brita graduada tratada com cimento	M³	302,60	90
Limpeza de vegetação	M²	52700,00	15810
Recomposição/recuperação das erosões	M³	172,27	51

- c1) Entende-se como serviços ou obras similares, conforme alínea “c”, as seguintes atividades:
- i. Manutenção ou recomposição ou recuperação de taludes; ou,
  - ii. Manutenção ou recuperação de diques; ou,
  - iii. Empreendimentos de recursos hídricos (adutoras, canais, aquedutos, etc.) com capacidade total de acumulação maior ou igual a 3.000.000 m³ (três milhões de metros cúbicos).
- c2) Deverão constar do(s) atestado(s) ou da(s) certidão(ões) expedida(s) pelo CREA, em destaque, os seguintes dados:
- Local de execução;
  - Nome do contratante e da pessoa jurídica contratada;
  - Nome(s) do(s) responsável(is) técnico(s), seu(s) título(s) profissional(is) e número(s) de registro(s) no CREA;
  - Descrição técnica sucinta indicando os serviços e quantitativos executados; e
  - Prazo final de execução
- c3) Para fins de comprovação, não serão aceitos Certidão(ões) ou Atestado(s) referentes a intervenções ou obras em barragens subterrâneas.
- c4) Não será permitido o somatório dos quantitativos estipulados na alínea “c1”, mediante comprovação em mais de um atestado. Essa vedação se justifica pela necessidade de assegurar que a empresa contratada detenha experiência técnica comprovada e integral em serviços de barragens com porte, complexidade e riscos técnicos equivalentes ao objeto da contratação, garantindo objetividade na avaliação da qualificação técnica.
- d) **Capacidade Técnico-Profissional:** Comprovação de que a licitante possui em seu quadro permanente, na data da entrega da proposta, profissional de nível superior ou outro devidamente reconhecido pela entidade competente, detentor de atestado de responsabilidade técnica, e devidamente registrado no CREA, acompanhado da respectiva Certidão de Acervo Técnico – CAT, expedida por este Conselho, que comprove ter o profissional executado os serviços constantes na alínea “c” e suas subalíneas.
- d1) Entende-se, para fins deste Termo de Referência, como pertencente ao quadro permanente:
- O empregado;
  - O sócio;
  - O detentor de contrato de prestação de serviço.
- d2) A licitante deverá comprovar através da juntada de cópia de:
- Empregado: Ficha ou livro de registro de empregado ou carteira de trabalho do profissional, que comprove a condição de pertencente ao quadro da licitante;



- Dirigente ou sócio: Contrato social, que demonstre a condição de sócio do profissional ou ato constitutivo da empresa; ou
  - Autônomo: Contrato de prestação de serviço, celebrado de acordo com a legislação civil comum ou declaração de contratação futura do profissional detentor do atestado apresentado, desde que acompanhado da anuência deste.
- d3) No caso de duas ou mais licitantes apresentarem atestados de um mesmo profissional como responsável técnico, como comprovação de qualificação técnica, ambas serão inabilitadas.
- d4) Não será permitido o somatório dos quantitativos estipulados na alínea “c1”, mediante comprovação em mais de um atestado. Essa vedação se justifica pela necessidade de assegurar que a empresa contratada detenha experiência técnica comprovada e integral em serviços de barragens com porte, complexidade e riscos técnicos equivalentes ao objeto da contratação, garantindo objetividade na avaliação da qualificação técnica.

## 9.2. QUALIFICAÇÃO ECONÔMICA FINANCEIRA

9.2.1. As licitantes deverão apresentar os seguintes documentos:

- a) Balanço Patrimonial, com comprovação de patrimônio líquido mínimo de 10 (dez) % do valor estimado para a contratação.

## 10. REFERÊNCIA DE PREÇOS E DOTAÇÃO ORÇAMENTÁRIA

- 10.1. O Valor de Referência: O valor estimado global para a contratação dos serviços de engenharia objeto deste Termo de Referência é de R\$ 644.086,92 (seiscentos e quarenta e quatro mil e oitenta e seis reais e noventa e dois centavos), conforme SINAPI – BA (julho/2025), SICRO – BA (abril/2025), EMBASA (junho/2025), ORSE (maio/2025) e Anexo III - Planilha de Custos do Valor do Orçamento de Referência, sendo o valor máximo global aceito pela Codevasf.
- 10.2. Estão inclusos no valor acima, o BDI, os encargos sociais, as taxas, os impostos e os emolumentos. Os quantitativos e os preços de referência da Codevasf para os itens necessários à execução do objeto constam da Planilha de Custos do Valor do Orçamento de Referência (Anexo III), parte integrante deste Termo de Referência.
- 10.3. O valor estimado para a contratação foi elaborado com base no Sistema de Preços, Custos e Índices da Caixa Econômica Federal (SINAPI) (Julho/2025), no Sistema de Custos Rodoviários do DNIT (SICRO) (Abril/2025), para a Empresa Baiana de Águas e Saneamento (EMBASA) (jun/2025) e ORSE – Sistema de Orçamento de Obras de Sergipe (maio/2025), na **data-base de Agosto de 2025**, não desonerado, atendendo ao disposto na Lei nº 13.303, de 30/06/2016, e no Decreto nº 7.983, de 08/04/2013, já inclusos o BDI, encargos sociais, taxas, impostos e emolumentos. Para os serviços e materiais não constantes nos sistemas de custos citados acima, foram efetuadas pesquisas de mercado, além de composição de preços unitários elaborados pela Codevasf.
- 10.4. As despesas correrão à conta da Categoria de Programação Orçamentária 18.544.2321.21DD.0001 - Reabilitação de Barragens e de Outras Infraestruturas Hídricas - Nacional, RP 3-Novo PAC, GND 4 - Investimentos, sob gestão da Área de Irrigação e Operações – AI da Codevasf.
- 10.5. O orçamento estimado estará disponível permanentemente aos órgãos de controle externo e interno.

## 11. PRAZO DE EXECUÇÃO DOS SERVIÇOS E PRAZO DE VIGÊNCIA DO CONTRATO



- 11.1. O prazo máximo para execução do objeto deste TR é de 120 (cento e vinte) dias consecutivos, contados a partir da data de emissão da Ordem de Serviço, podendo ser prorrogado mediante manifestação expressa das partes.
- 11.2. O prazo de vigência do contrato é de 180 (cento e oitenta) dias consecutivos, devido os 60 (sessenta) dias consecutivos para recebimento definitivo e expedição do Termo de Encerramento Físico dos Contratos, contados a partir da Assinatura do Contrato, podendo ser prorrogado, mediante manifestação expressa das partes.
- 11.3. A Ordem de Serviço deverá ser emitida no prazo máximo de 60 (sessenta) dias da assinatura do contrato, prorrogável por até o limite de 365 (trezentos e sessenta e cinco) dias.

## **12. FORMAS E CONDIÇÕES DE PAGAMENTO**

- 12.1. Os pagamentos das obras e serviços de engenharia serão efetuados em reais, com base nas medições mensais, dos serviços efetivamente executados, obedecendo aos preços unitários apresentados pela CONTRATADA em sua proposta, e contra a apresentação da Fatura/Notas Fiscais, devidamente atestada pela fiscalização da Codevasf, formalmente designada, e do respectivo Boletim de medição referente ao mês de competência, observando-se o disposto nos subitens seguintes:
- 12.1.1. A Codevasf somente pagará a CONTRATADA pelos serviços efetivamente executados, com base nos preços integrantes da proposta aprovada e, caso aplicável, a incidência de reajustamento e reequilíbrio econômico-financeiro e atualização financeira.
- 12.1.2. Somente serão pagos os materiais e equipamentos instalados, assentados e utilizados, mediante atesto pelo fiscal do contrato.
- 12.1.3. Nos preços apresentados pela Licitante deverão estar incluídos todos os custos diretos e indiretos para a execução das obras e dos serviços, de acordo com as condições previstas no Edital e seus anexos, constituindo-se na única remuneração possível de ser atribuída pelos trabalhos contratados e executados.
- 12.2. O pagamento da instalação do canteiro, mobilização e desmobilização será no valor apresentado na proposta da Licitante, respeitado o valor máximo constante da Planilha de Custos do Valor do Orçamento de Referência (Anexo III), que integra o presente TR, da seguinte forma:
- a) Instalação do canteiro: devidamente instalado e de acordo com o cronograma físico-financeiro proposto;
  - b) Mobilização: serão medidos e pagos proporcionalmente ao efetivamente realizado.
  - c) Desmobilização: após a total desmobilização, comprovada pela Fiscalização.
- 12.3. Administração Local (AL) – será pago conforme o percentual de serviços executados (execução física) no período, conforme a fórmula abaixo, limitando-se ao recurso total destinado para o item, sendo que ao final da obra o item será pago 100%.

$$\%AL = \frac{\text{Valor da Medição Sem AL}}{\text{Valor do Contrato (incluso aditivo financeiro) Sem AL}}$$

- 12.3.1. Administração Local (AL) terá como unidade, na Planilha de Custos, a medida “global”, e será pago mensalmente o valor absoluto, com no máximo duas casas decimais, oriundo do produto entre o percentual da fórmula supracitada e o valor total da “AL”.
- 12.3.2. Caso haja atraso no cronograma, por motivos ocasionados pela Codevasf, será pago o valor total da Administração Local (AL) prevista no período da medição.



- 12.3.3. O aditivo financeiro da Administração Local (AL) não está atrelado à prorrogação de prazo contratual. Seu acréscimo decorre apenas em virtude de acréscimos financeiros realizados ao contrato, por meio de aditivos de valor. Além disso, a CONTRATADA deverá demonstrar efetivamente o acréscimo da estrutura de Administração Local (AL), disponibilizada para execução dos serviços.
- 12.4. O cronograma físico-financeiro apresentado pela licitante deve atender as exigências deste TR e ser entendido como primeira estimativa de evento dos serviços objeto desta licitação. Com base nesse cronograma de licitação, será ajustado um cronograma de execução de acordo com a programação física e financeira existente por ocasião da emissão da ordem de serviço, ou durante a execução do contrato, desde que devidamente atuado em processo, contemporâneo à sua ocorrência.

### 13. REAJUSTAMENTO

- 13.1. Os preços permanecerão válidos por um período de um ano, **contados da data-base do orçamento de referência - neste caso, Agosto/2025**. Após este prazo serão reajustados aplicando-se a seguinte fórmula (desde que todos os índices tenham a mesma data base):

$$R = V \times \left[ N1 \frac{(A1 - A0)}{A0} + N2 \frac{(B1 - B0)}{B0} \right]$$

Onde:

*R = Valor do reajustamento procurado;*

*V = Valor contratual a ser reajustado;*

*N1 = 76,34 %*

*A1 = Refere-se à coluna 2 da FGV - MATERIAIS, EQUIPAMENTOS E SERVIÇOS, código 160914, correspondente ao mês de aniversário da data base do orçamento.*

*A0 = Refere-se à coluna 2 da FGV - MATERIAIS, EQUIPAMENTOS E SERVIÇOS, código 160914, correspondente a data de apresentação da data base do orçamento.*

*N2=23,66 %*

*B1= Refere-se à coluna 1 da FGV - MÃO-DE-OBRA, código 160906, correspondente ao mês de aniversário da data base do orçamento.*

*B0= Refere-se à coluna 1 da FGV - MÃO-DE-OBRA, código 160906, correspondente a data de apresentação da data base do orçamento.*

- 13.2. Caso haja mudança de data base nestes índices, deve-se primeiro calcular o valor do índice na data base original utilizando-se a seguinte fórmula:

$$I_{DB1}^{Mês2} = \frac{I_{DB2}^{Mês2} \times I_{DB1}^{Mês1}}{100}$$

Sendo:

- $I_{DB1}^{Mês2}$  = Valor desejado. Índice do mês de reajuste com data base original.
- $I_{DB2}^{Mês2}$  = Índice do mês de reajuste com a nova data base.
- $I_{DB1}^{Mês1}$  = Índice do mês em que mudou a tabela, na data base original.

### 14. MULTAS

- 14.1. Nos casos de inexecução total do contrato, por culpa exclusiva da CONTRATADA, cabe a aplicação de multa de 10% (dez por cento) do contrato, independente das demais sanções previstas no Regulamento Interno de Licitações e Contratos.



- 14.2. Nos casos de inexecução parcial do objeto, por culpa exclusiva da CONTRATADA, será cobrada multa de 10% (dez por cento) do valor da parte não executada do contrato, sem prejuízo da responsabilidade civil e perdas das garantias contratuais.
- 14.3. Nos casos de atrasos na execução de serviços descritos no cronograma físico do objeto ou no atendimento às exigências contratuais e editalícias, por conta exclusiva da CONTRATADA, aplicar-se-á multa moratória conforme os graus de penalidades estabelecidos abaixo:

Graus de Penalidade:

Grau 01 – multa de R\$ 100,00 (cem reais) por dia de atraso;

Grau 02 – multa de R\$ 500,00 (quinhentos reais) por dia;

Grau 03 – multa de 0,2% (dois décimos por cento) por dia sobre o valor total do item estimado no cronograma físico-financeiro para o período;

Grau 04 – multa de 0,2% (dois décimos por cento) por dia sobre o valor contratual atualizado.

**Tabela 01 – Inadimplências e o respectivo grau de penalidade**

Inadimplências	Grau de Penalidade
a) Pelo não atendimento à determinação estipulada pela FISCALIZAÇÃO, no prazo por ela estabelecido, desde que seja comunicada à CONTRATADA através do registro no Diário de Obras ou no Livro de Ocorrências ou por outro documento escrito.	01
b) Pela não apresentação de itens exigidos em cláusulas editalícias ou contratuais, dentro do prazo estabelecido.	02
c) Por dificultar ou impedir o acesso da FISCALIZAÇÃO a documentos, materiais e canteiros de obras.	02
d) Pelo atraso no cumprimento dos prazos estabelecidos no Cronograma Físico do objeto, desde que injustificados ou cuja justificativa não tenha sido aceita pela FISCALIZAÇÃO.	03
e) Pelo atraso na conclusão do objeto, em conformidade com o prazo contratado ou aditado.	04

- 14.4. Comprovando o impedimento ou reconhecida a força maior, devidamente justificados e aceitos pela FISCALIZAÇÃO, em relação a um dos eventos arrolados na Tabela 01, a CONTRATADA ficará isenta das penalidades mencionadas.
- 14.5. As multas aplicadas não poderão ser inferiores a 0,50 % (cinco décimos por cento) nem superior superiores a 25% (vinte e cinco por cento) do valor do contrato, conforme previsão do artigo 167 do RILC.
- 14.6. Ocorrida a inadimplência, a multa será aplicada pela **Codevasf**, após regular processo administrativo, observando-se o seguinte.
- A multa será descontada da garantia prestada pela contratada;
  - Caso o valor da multa seja de valor superior ao valor da garantia prestada, além da perda desta, responderá a contratada pela sua diferença, a qual será descontada dos pagamentos eventualmente devidos pela Administração ou ainda, quando for o caso, cobrada judicialmente;
  - Caso o valor do faturamento seja insuficiente para cobrir a multa, a contratada será convocada para complementação do seu valor no prazo de 5 (cinco) dias a contar da data da convocação;
  - Não havendo qualquer importância a ser recebida pela contratada, esta será convocada a recolher à Codevasf o valor total da multa, no prazo de 5 (cinco) dias, contado a partir da data da comunicação.
- 14.7. O licitante vencedor terá um prazo inicialmente de 10 (dez) dias úteis para defesa prévia e, posteriormente, diante de uma eventual decisão que lhe tenha sido desfavorável, terá mais um prazo de 10 (dez) dias úteis, contado a partir da data de cientificação da aplicação multa, para



apresentar recurso à Codevasf. Ouvida a fiscalização e acompanhamento do contrato, o recurso será encaminhado à Assessoria Jurídica da Superintendência Regional/Sede, que procederá ao seu exame.

- 14.8. Após o procedimento estabelecido no item anterior, o recurso será apreciado pela Diretoria Executiva da **Codevasf**, que poderá dar provimento ou não ao recurso.
- 14.9. Em caso de ser dado provimento ao recurso apresentado, não sendo aplicada a multa, a **Codevasf** se reserva o direito de cobrar perdas e danos porventura cabíveis em razão do inadimplemento de outras obrigações, não constituindo a relevação novação contratual nem desistência dos direitos que lhe forem assegurados.
- 14.10. Caso a Diretoria Executiva mantenha a multa, não caberá novo recurso administrativo.

## 15. GARANTIA DE EXECUÇÃO

- 15.1. Como garantia para a completa execução das obrigações contratuais e da liquidação das multas convencionais, fica estipulada uma "Garantia de Execução" no montante de 5% (cinco por cento) do valor do contrato, que deverá ser entregue em até 10 (dez) dias úteis após a assinatura do mesmo, em espécie, Seguro Garantia emitida por seguradora autorizada pela SUSEP ou Fiança Bancária, a critério da contratada.
  - 15.1.1. A inobservância do prazo fixado para apresentação da garantia acarretará a aplicação de multa de 0,08% (oito centésimos por cento) do valor do contrato por dia de atraso, até o máximo de 2% (dois por cento). O atraso superior a 25 (vinte e cinco) dias autoriza a Codevasf a promover a rescisão do contrato por descumprimento de suas cláusulas, conforme dispõe as condições contratuais.
- 15.2. A garantia a que se refere o subitem acima deverá ser entregue à Área de Irrigações e Operações – AI, cuja gerência é a Gerência de Eficiência Energética – GEE.
- 15.3. A garantia na forma de Carta de Fiança Bancária ou seguro garantia deverá estar em vigor e com cobertura até 90 (noventa) dias após o término do prazo de vigência do contrato.
- 15.4. Após a assinatura do Termo de Encerramento Físico do contrato será devolvida a “Garantia de Execução”, uma vez verificada a perfeita execução do objeto contratual.
- 15.5. A garantia em espécie deverá ser depositada em instituição financeira oficial, credenciada pela **Codevasf**, em conta remunerada que poderá ser movimentada somente por ordem da **Codevasf**.
- 15.6. A não integralização da garantia representa inadimplência contratual, passível de aplicação de multas e de rescisão contratual, na forma prevista nas cláusulas contratuais.
- 15.7. A ordem de serviço não será emitida antes do recolhimento da garantia contratual.
- 15.8. Por ocasião de eventuais aditamentos contratuais que promovam acréscimos ao valor contratado ou prorrogações de prazo contratual, a garantia prestada deverá ser reforçada e/ou renovada, de forma a manter a observância do disposto no caput desta cláusula, em compatibilidade com os novos valores e prazos pactuados.
- 15.9. Não haverá qualquer restituição de garantia em caso de dissolução contratual, na forma do disposto na cláusula de rescisão contratual, hipótese em que a garantia reverterá e será apropriada pela Codevasf.
- 15.10. A garantia, qualquer que seja a modalidade escolhida, assegurará o pagamento de:
  - a) Prejuízos advindos do não cumprimento do objeto do contrato;



- b) Prejuízos diretos causados à Administração decorrentes de culpa ou dolo durante a execução do contrato;
- c) Multas moratórias e punitivas aplicadas pela Administração à contratada; e
- d) Obrigações trabalhistas e previdenciárias de qualquer natureza, não adimplidas pela contratada, quando couber.

## 16. FISCALIZAÇÃO

- 16.1. A fiscalização dos serviços será realizada pela CODEVASF, por empregado formalmente designado, a quem compete verificar se a CONTRATADA está executando os trabalhos, observando o contrato e os documentos que o integram e competências definidas no Manual de Contratos da Codevasf.
- 16.2. Fica assegurado aos técnicos da Codevasf o direito de a seu exclusivo critério, acompanhar, fiscalizar e participar, total ou parcialmente, diretamente ou por meio de terceiros, da execução dos serviços prestados pela CONTRATADA, com livre acesso ao local de trabalho para obtenção de quaisquer esclarecimentos julgados necessários à execução dos serviços.
- 16.3. Acompanhar a execução dos serviços objeto do contrato, "in loco", como representante da Codevasf, de forma a garantir o cumprimento do que foi pactuado, observando para que não haja subcontratação de serviços vedados no instrumento assinado pelas partes.
- 16.4. Esclarecer dúvidas ou fornecer informações solicitadas pelo preposto/representante da CONTRATADA ou, quando não estiverem sob sua alçada, encaminhá-las a quem compete.
- 16.5. Checar se a CONTRATADA disponibilizou as instalações, equipamentos e recursos humanos previstos para a execução dos serviços.
- 16.6. Tratar diretamente com a equipe de apoio à fiscalização contratada pela Codevasf, quando houver, exigindo atuação em conformidade com o instrumento do contrato, cobrando a presença de técnicos no local da prestação dos serviços, emissão de relatórios, boletins ou outros documentos que se façam necessários ao fiel cumprimento do objeto.
- 16.7. Solicitar da CONTRATADA a relação de empregados contratados e terceirizados, com as seguintes informações: nome completo, cargo ou função, valor do salário, número do RG e do CPF.
- 16.8. Informar ao Supervisor de Fiscalização, quando houver, ou ao titular da unidade orgânica demandante sobre o andamento dos serviços, por meio do Relatório de Acompanhamento Físico da obra – RAF.
- 16.9. Efetuar os registros diários no Diário da Obra.
- 16.10. Determinar a reparação, correção, remoção, reconstrução ou substituição, às expensas da CONTRATADA, no total ou em parte, dos serviços nos quais forem detectados vícios, defeitos ou incorreções resultantes da execução ou dos materiais empregados.
- 16.11. Acompanhar o cumprimento, pela CONTRATADA, do cronograma físico-financeiro pactuado, encaminhando ao Supervisor de Fiscalização, quando houver, ou ao titular da unidade orgânica demandante, eventuais pedidos de modificações, substituições de materiais e equipamentos, solicitados pela CONTRATADA.
- 16.12. Estabelecer prazo para correção de eventuais pendências na execução do contrato e informar ao Supervisor de Fiscalização, quando houver, ou ao titular da unidade orgânica demandante, ocorrências que possam gerar dificuldades à conclusão da obra ou em relação a terceiros, cientificando-a da possibilidade de não conclusão do objeto na data apazada, com as devidas justificativas.



- 16.13. Rejeitar, no todo ou em parte, obra, serviço ou fornecimento executado em desacordo com o instrumento contratual.
- 16.14. Notificar a CONTRATADA sobre quaisquer ocorrências encontradas em desconformidade com as cláusulas contratuais, sempre por escrito, com prova de recebimento da notificação.
- 16.15. Manter em arquivo organizado memória de cálculo dos quantitativos de serviços executados e os consequentes boletins de medição.
- 16.16. Encaminhar à Contratada cópia da Licença Ambiental, se houver, caso contrário, cópia da legislação de dispensa do referido documento.
- 16.17. Atestar as notas fiscais e encaminhá-las ao Supervisor de Fiscalização, quando houver, ou ao titular da unidade orgânica demandante, para providências quanto ao pagamento.
- 16.18. Receber e encaminhar ao Supervisor de Fiscalização, quando houver, ou ao titular da unidade orgânica demandante, para providências, os pedidos de reajuste/repactuação e reequilíbrio econômico financeiro.
- 16.19. Manter controle sobre o prazo de vigência do instrumento contratual sob sua responsabilidade e encaminhar processo ao Supervisor de Fiscalização, quando houver, ou ao titular da unidade orgânica demandante, no caso de solicitação de prorrogação do prazo de vigência contratual.
- 16.20. Analisar e emitir nota técnica referente aos pedidos de prorrogação de prazos, de interrupções na execução do objeto, de serviços extraordinários, de modificações no projeto ou alterações relativas à qualidade, à segurança e outras, de modo a subsidiar a decisão final pela autoridade competente.
- 16.21. Informar à unidade de finanças, mediante Termo de Encerramento Físico – TEF, quanto ao término da vigência do contrato, para providências no sentido de liberação da garantia contratual em favor da CONTRATADA.
- 16.22. Receber as etapas de obra, serviços ou fornecimentos mediante medições precisas e de acordo com as regras contratuais.
- 16.23. Informar ao Supervisor de Fiscalização, quando houver, ou ao titular da unidade orgânica demandante as ocorrências relacionadas à execução do contrato que ultrapassem a sua competência de atuação, objetivando a regularização das faltas ou defeitos observados.
- 16.24. Receber provisoriamente as aquisições, obras ou serviços sob sua responsabilidade, mediante recibo ou Termo Circunstanciado, enquanto não for designada comissão de recebimento ou outro empregado, para o recebimento definitivo.
- 16.25. Acompanhar e cobrar da CONTRATADA a execução de planos ou programas ambientais, quando houver, bem como o cumprimento das condicionantes da licença ambiental, também quando houver, tomando providências para minimizar impactos de acidentes ambientais.
- 16.26. Realizar vistorias na obra e verificar sua conformidade com as normas aplicáveis e com as orientações técnicas, indicações de segurança e uso de Equipamentos de Proteção Individual – EPI's.
- 16.27. Acompanhar a execução da obra, verificando a correta utilização quantitativa e qualitativa dos materiais e equipamentos empregados, com a finalidade de zelar pela manutenção da qualidade adequada.
- 16.28. Cabe à Fiscalização verificar a ocorrência de fatos para os quais haja sido estipulada qualquer penalidade contratual. A Fiscalização informará ao setor competente quanto ao fato, instruindo o seu relatório com os documentos necessários, e em caso de multa, a indicação do seu valor.



- 16.29. A ação e/ou omissão, total ou parcial, da Fiscalização não eximirá a CONTRATADA da integral responsabilidade pela execução do objeto deste contrato.
- 16.30. A Fiscalização deverá verificar, periodicamente, no decorrer da execução do contrato, se a CONTRATADA mantém, em compatibilidade com as obrigações assumidas, todas as condições de habilitação e qualificação exigidas na licitação, comprovada mediante consulta ao SICAF, CADIN ou certidões comprobatórias.
- 16.31. A fiscalização e a CONTRATADA deverão manter a necessária comunicação durante a execução do contrato, objetivando a otimização dos prazos e um melhor acompanhamento dos trabalhos.
- 16.32. As reuniões a serem realizadas entre a CONTRATADA e a fiscalização devem ser previamente agendadas e registradas em ata formalizada, e objetivam discutir problemas que possam surgir no desenvolvimento dos trabalhos, sendo que:
- a) A CONTRATADA realizará exposições complementares e específicas sobre o desenvolvimento dos serviços relativos aos temas previstos, inclusive acerca de suas propostas sobre alternativas envolvidas no prosseguimento dos trabalhos, bem como sobre os seus requerimentos de orientações;
  - b) A fiscalização comunicará à CONTRATADA as orientações necessárias ao desenvolvimento dos serviços referentes às matérias contidas na agenda da reunião, preferivelmente no decurso desta ou no prazo estabelecido pela mesma;
  - c) A fiscalização poderá convocar quantas reuniões julgar convenientes, para fins de acompanhamento e fiscalização dos serviços.

## **17. RECEBIMENTO DEFINITIVO DOS SERVIÇOS**

- 17.1. Após o término dos serviços objeto deste TR, a CONTRATADA requererá à Codevasf, através da Fiscalização, o seu recebimento provisório, que deverá ocorrer no prazo de 15 (quinze) dias da data da solicitação dos mesmos.
- 17.2. O recebimento do objeto, após a sua conclusão, obedecerá ao disposto no descrito abaixo:
- a) Provisoriamente, pelo responsável por seu acompanhamento e fiscalização, mediante termo circunstanciado, assinado pelas partes em até 15 (quinze) dias da comunicação escrita do contratado;
  - b) Definitivamente, por servidor ou comissão designada pela autoridade competente, mediante termo circunstanciado, assinado pelas partes, após o decurso do prazo de observação, ou vistoria que comprove a adequação do objeto aos termos contratuais.
    - b1) O contratado é obrigado a reparar, corrigir, remover, reconstruir ou substituir, às suas expensas, no total ou em parte, o objeto do contrato em que se verificarem vícios, defeitos ou incorreções resultantes da execução ou de materiais empregados.
- 17.2.1. O recebimento provisório ou definitivo não exclui a responsabilidade civil pela solidez e segurança da obra ou do serviço, nem ético-profissional pela perfeita execução do contrato, dentro dos limites estabelecidos neste Edital.
- 17.2.2. Na hipótese de o termo circunstanciado ou a verificação a que se refere este item não serem, respectivamente, lavrado ou procedida dentro dos prazos fixados, reputar-se-ão como realizados, desde que comunicados à Administração nos 15 (quinze) dias anteriores à exaustão dos mesmos.
- 17.2.3. Os ensaios, testes e demais provas exigidas por normas técnicas oficiais para a boa execução do objeto do contrato correm por conta do contratado.
- 17.2.4. A Codevasf rejeitará, no todo ou em parte, obra, serviço ou fornecimento executado em desacordo com o contrato.



- 17.3. A Codevasf, por meio da fiscalização, terá 90 dias para verificar a adequação dos serviços recebidos com as condições contratadas, vistoriar os equipamentos disponibilizados e emitir parecer conclusivo sobre o empreendimento.
- 17.4. Na hipótese da necessidade de correção, será estabelecido um prazo para que a CONTRATADA, às suas expensas, complemente, refaça ou substitua os serviços rejeitados.
- 17.5. A CONTRATADA entende e aceita que o pleno cumprimento do estipulado neste item é condicionante para:
- a) Emissão, pela Codevasf, do Atestado de Execução dos serviços;
  - b) Emissão do Termo de Encerramento Físico (TEF); e
  - c) Liberação da Caução Contratual.
- 17.6. Aceitos e aprovados os serviços, a Codevasf emitirá o Termo de Encerramento Físico (TEF), que deverá ser assinado por representante autorizado da CONTRATADA, possibilitando a liberação da prestação de garantia.
- 17.7. O Termo de Encerramento Físico de Contrato (TEF) está condicionado à emissão de Laudo Técnico pela Codevasf (Relatório sobre todos os serviços executados).
- 17.8. A última fatura de serviços somente será encaminhada para pagamento após a emissão do Termo de Encerramento Físico de Contrato (TEF), que deverá ser anexado ao processo de liberação e pagamento.

## **18. SEGURANÇA E MEDICINA DO TRABALHO**

- 18.1. A CONTRATADA deverá atender à legislação pertinente à proteção da integridade física e da saúde dos trabalhadores durante a realização dos serviços, conforme dispõe a Lei nº 6.514 de 22/12/1977, que altera a CLT, Portaria nº 3.214 do Ministério do Estado do Trabalho, de 08/06/1978, do ISSO e deverá:
- a) Cumprir e fazer cumprir as Normas Regulamentadoras de Segurança e Medicina do Trabalho – NRs, pertinentes à natureza dos serviços a serem desenvolvidos;
  - b) Elaborar os Programas PPRA e PCMSO, além do PCMAT nos casos previstos na NR-18;
  - c) Manter nos Eixos, o SESMT conforme dimensionamento disposto no Quadro II da NR-4.

## **19. CRITÉRIOS DE SUSTENTABILIDADE AMBIENTAL**

- 19.1. A Codevasf deverá atentar-se aos critérios e práticas estabelecidos pelo Decreto nº 7.746, de 05/06/2012, que regulamentou o art. 3º da Lei nº 8.666, de 21/06/1993, para a promoção do desenvolvimento nacional sustentável nas contratações realizadas pela administração pública federal direta, autárquica e fundacional e pelas empresas estatais dependentes.
- 19.2. O Decreto nº 7.746/2012, em seu art. 2º, estabelece que na aquisição de bens e na contratação de serviços e obras, a administração pública federal direta, autárquica e fundacional e as empresas estatais dependentes adotarão critérios e práticas sustentáveis nos instrumentos e, em seu art. 4º, considera como critérios e práticas sustentáveis, entre outras:
- a) baixo impacto sobre recursos naturais como flora, fauna, ar, solo e água;
  - b) preferência para materiais, tecnologias e matérias-primas de origem local;
  - c) maior eficiência na utilização de recursos naturais como água e energia;
  - d) maior geração de empregos, preferencialmente com mão de obra local;
  - e) maior vida útil e menor custo de manutenção do bem e da obra;
  - f) uso de inovações que reduzam a pressão sobre recursos naturais;



- g) origem sustentável dos recursos naturais utilizados nos bens, nos serviços e nas obras; e
  - h) utilização de produtos florestais madeireiros e não madeireiros originários de manejo florestal sustentável ou de reflorestamento.
- 19.3. A CONTRATADA deverá atender os critérios estabelecidos na Instrução Normativa nº 1 do MPOG, de 19/01/2010, que dispõe sobre os critérios de sustentabilidade ambiental na aquisição de bens, contratação de serviços ou obras pela Administração Pública Federal direta, autárquica e fundacional.
- 19.4. Com base nas diretrizes supracitadas, a CONTRATADA deverá atentar-se para o atendimento de alguns critérios estabelecidos na Instrução Normativa nº 1, de 19/01/2010 (MPOG), tais como:
- a) Uso de equipamentos de climatização mecânica, ou de novas tecnologias de resfriamento do ar, que utilizem energia elétrica, apenas nos ambientes aonde for indispensável;
  - b) Automação da iluminação do prédio, projeto de iluminação, interruptores, iluminação ambiental, iluminação tarefa, uso de sensores de presença;
  - c) Uso exclusivo de lâmpadas fluorescentes compactas ou tubulares de alto rendimento e de luminárias eficientes;
  - d) Energia solar, ou outra energia limpa para aquecimento de água;
  - e) Sistema de medição individualizado de consumo de água e energia;
  - f) Sistema de reuso de água e de tratamento de efluentes gerados;
  - g) Aproveitamento da água da chuva, agregando ao sistema hidráulico elementos que possibilitem a captação, transporte, armazenamento e seu aproveitamento;
  - h) Utilização de materiais que sejam reciclados, reutilizados e biodegradáveis, e que reduzam a necessidade de manutenção; e
  - i) Comprovação da origem da madeira a ser utilizada na execução da obra ou serviço.
- 19.5. Ainda de acordo com a IN 01/2010, na elaboração do projeto básico ou projeto executivo a CONTRATADA deverá observar as normas do Instituto Nacional de Metrologia, Normalização e Qualidade Industrial – INMETRO e as normas ISO nº 14.000 da Organização Internacional para a Padronização (International Organization for Standardization).
- 19.6. A CONTRATADA deverá comprovar a adoção de práticas de desfazimento sustentável ou reciclagem dos bens que forem inservíveis para o processo de reutilização.
- 19.7. Se houver a aquisição de bens, a CONTRATADA deverá observar os seguintes critérios de sustentabilidade ambiental, conforme a instrução normativa SLTI/MP nº 01/2010:
- a) Que os bens sejam constituídos, no todo ou em parte, por material reciclado, atóxico, biodegradável, conforme ABNT NBR – 15448-1 e 15448-2;
  - b) Que sejam observados os requisitos ambientais para a obtenção de certificação do Instituto Nacional de Metrologia, Normalização e Qualidade Industrial – INMETRO como produtos sustentáveis ou de menor impacto ambiental em relação aos seus similares;
  - c) Que os bens devam ser, preferencialmente, acondicionados em embalagem adequada, com o menor volume possível, que utilize materiais recicláveis, de forma a garantir a máxima proteção durante o transporte e o armazenamento;
  - d) Que os bens não contenham substâncias perigosas em concentração acima da recomendada na diretiva RoHS (Restriction of Certain Hazardous Substances), tais como mercúrio (Hg), chumbo (Pb), cromo hexavalente (Cr(VI)), cádmio (Cd), bifenil-polibromados (PBBs), éteres difenil-polibromados (PBDEs).

## 20. OBRIGAÇÕES DA CONTRATADA

- 20.1. A CONTRATADA deverá apresentar à Codevasf antes do início dos trabalhos/recebimento da ordem de serviço, os seguintes documentos:



- a) Identificação da área para construção de canteiro de obra e “layout” das instalações e edificações previstas, bem como área para implantação do laboratório de ensaios de campo, quando for o caso.
- b) Plano de trabalho detalhado para os serviços propostos e respectivas metodologias de execução, devendo ser complementado com desenhos, croquis ou gráficos elucidativos das fases de implantação, respeitando os prazos parcial e final para execução das obras. Na formulação do plano de trabalho proposto a CONTRATADA deverá considerar, necessariamente, as diretrizes, recomendações e exigências previstas no Plano de Controle Ambiental da Obra e outros Planos Ambientais decorrentes e o esquema organizacional da CONTRATADA para a obra.
  - b.1) Com base no pleno conhecimento das condições locais a CONTRATADA deverá apresentar declaração de procedência dos materiais a serem utilizados, tais como: areia, brita, pedra, indicando, quando não especificado no projeto básico ou executivo, sua localização e distância de transporte posto obra, inclusive quanto ao fornecimento de água para manutenção do canteiro.
- c) Planejamento em meio eletrônico, no formato MS Project ou software similar, demonstrando todas as etapas previstas para a execução do objeto contratado;
- d) Cronograma físico-financeiro, detalhado e adequado ao Plano de Trabalho referido na alínea acima, em até 30 dias após emissão da Ordem de Serviço, sob pena de sanções administrativas. O cronograma deverá ser atualizado antes do início efetivo das obras, em função do planejamento previsto pela Contratada. O cronograma deverá ser atualizado/revisado periodicamente conforme solicitação da fiscalização.
- e) Relação dos serviços especializados que serão subcontratados, considerando as condições estabelecidas neste Termo de Referência. A Contratada quando da solicitação de autorização para os serviços parciais a serem subcontratados deverá demonstrar em serviços e/ou fornecimentos que serão subcontratados, bem como, comprovar as exigências da habilitação, conforme descrito abaixo, da empresa subcontratada, respeitando os limites de subcontratação constante do subitem 6.3, que deverá ser previamente aprovada pela Fiscalização da Codevasf:
  - e1) Regularidade jurídica, fiscal, trabalhista e qualificação econômico-financeira deverá ser atendida conforme exigência do Edital;
  - e2) Registro ou inscrição da SUBCONTRATADA no Conselho de Classe Profissional (e.g. CREA), demonstrando o ramo de atividade (em sua disciplina subcontratada);
  - e3) Comprovação de **capacidade técnica-operacional** da SUBCONTRATADA, representado por certidão(ões) ou atestado(s) expedidos por pessoas jurídicas de direito público ou privado, acompanhado do CAT - Certidão de Acervo Técnico do profissional responsável à época, comprovando a execução de serviços similares àqueles que serão subcontratados, em empreendimentos de porte e complexidade similar ao objeto da licitação;
  - e4) Declaração de que entre os responsáveis técnicos ou sócios não constam funcionários, empregados ou ocupantes de cargo comissionado na Codevasf.
  - e5) Durante a execução do CONTRATO a SUBCONTRATADA indicada pode ser substituída por empresa com capacidade equivalente ou superior, desde que aprovado previamente pela CODEVASF.
- f) As Anotações de Responsabilidade Técnica – ART’s referentes ao objeto do contrato e especialidades pertinentes, nos termos da Lei nº. 6.496/77, juntamente com o registro dos responsáveis técnicos pelos serviços objeto desta licitação, conforme Resolução nº 317 de 31/10/86.



- g) Declaração, nota fiscal ou proposta do fabricante/distribuidor comprovando preços, com garantia de fornecimento, dos principais insumos.
- 20.2. Manter, durante toda a execução do contrato, todas as condições de habilitação e qualificação exigidas, em compatibilidade com as obrigações por ela assumidas e manter situação regular junto ao Cadastro Informativo de Créditos do Setor Público Federal – CADIN, conforme disposto no Artigo 6º da Lei nº 10.522, de 19 de julho de 2002.
- 20.3. Manter no local da obra durante todo o período de execução em regime permanente no mínimo 01 (um) técnico de segurança do trabalho, portador de comprovação de registro profissional expedido pelo Ministério do Trabalho e Emprego e caso necessário disponibilizar outros profissionais, conforme disposto na NR4.
- 20.4. Manter em local visível no canteiro de obras cópia da Licença Ambiental, se houver, caso contrário, cópia da legislação de dispensa do referido documento.
- 20.5. Atendimento às condicionantes ambientais necessárias à obtenção das Licenças do Empreendimento, emitidas pelo órgão competente, relativas à execução das obras.
- 20.5.1. Ao final dos serviços as instalações do canteiro de obra deverão ser demolidas e as áreas devidamente recuperadas, conforme as recomendações básicas para proteção ambiental.
- 20.5.2. Realizar e executar o Plano de Recuperação Ambiental de Áreas Degradadas (PRAD) das áreas onde forem realizadas intervenções em função da obra.
- 20.6. Apresentar-se sempre que solicitada, através do seu Responsável Técnico e/ou Coordenador dos trabalhos, nos escritórios da CONTRATANTE em Brasília/DF ou nas Superintendências Regionais.
- 20.7. Utilizar o Sistema de Acompanhamento de Obras Públicas da Codevasf (SAOP) para o registrar as medições e todos os serviços e atividades relacionados à execução do objeto contratado.
- 20.8. A frequência do registro dos serviços no SAOP será mensal/quinzenal/diária, conforme acordado com a FISCALIZAÇÃO da Codevasf e do tipo de obra de forma a prestar as devidas informações do andamento da obra.
- 20.9. Disponibilizar para a equipe da Fiscalização da Codevasf, com vistas ao atendimento das necessidades da obra, os equipamentos para laboratório de controle tecnológico de concreto e aterros, inclusive manutenção e pessoal de apoio para controle de qualidade dos materiais e serviços objetos deste Termo, os quais serão devolvidos à CONTRATADA ao final da execução das obras e serviços de engenharia.
- 20.10. Todas as despesas para a realização dos serviços de controle tecnológico e medições, tais como os equipamentos de topografia, dos laboratórios de controle tecnológico de geotecnia e concreto, inclusive manutenção e pessoal de apoio e execução, deverão estar contempladas na proposta no preço estabelecido para a administração local, instalação e manutenção do canteiro de obras, sendo que ao final das obras todos equipamentos serão devolvidos à CONTRATADA.
- 20.11. Submeter à aprovação da fiscalização os protótipos ou amostras dos materiais e equipamentos a serem aplicados nas obras e serviços de engenharia objeto do contrato, inclusive os traços dos concretos a serem utilizados.
- 20.12. Salvo disposições em contrário que constem do termo de contrato, os ensaios, testes, exames e provas exigidos por normas técnicas oficiais para a boa execução do objeto correrão por conta da CONTRATADA e, para garantir a qualidade da obra, deverão ser realizados em laboratórios aprovados pela fiscalização.



- 20.13. Disponibilizar para a equipe de Fiscalização da Codevasf 01 (um) veículo pick-up, em estado novo, de no máximo dois anos de uso ou 50.000km, de cor preferencialmente branca, com os dizeres conforme especificação da Codevasf, incluindo despesas operacionais, motoristas, combustível, manutenção e seguro, por período correspondente ao período da obra mais 30 (trinta) dias, sendo que os custos das despesas deverão ser previstos na planilha.
- 20.14. Assumir a inteira responsabilidade pelo transporte interno e externo do pessoal e dos insumos até o local dos serviços e fornecimentos.
- 20.15. Utilização de pessoal experiente, bem como de equipamentos, ferramentas e instrumentos adequados para a boa execução das obras e serviços de engenharia.
- 20.16. Responsabilizar-se por todos e quaisquer danos causados às estruturas, construções, instalações elétricas, cercas, equipamentos, etc., existentes no local ou decorrentes da execução do objeto desta licitação, bem como pelos danos que vier causar à Codevasf e a terceiros.
- 20.17. Exercer a vigilância e proteção de todos os materiais e equipamentos no local das obras, inclusive dos barracões e instalações.
- 20.18. Colocar tantas frentes de serviços quantos forem necessários (mediante anuência prévia da fiscalização), para possibilitar a perfeita execução das obras e serviços de engenharia dentro do prazo contratual.
- 20.19. Responsabilizar-se pelo fornecimento de toda a mão-de-obra, sem qualquer vinculação empregatícia com a Codevasf, bem como todo o material necessário à execução dos serviços objeto do contrato.
- 20.20. Responsabilizar-se por todos os ônus e obrigações concernentes à legislação tributária, trabalhista, securitária, previdenciária, e quaisquer encargos que incidam sobre os materiais e equipamentos, os quais, exclusivamente, correrão por sua conta, inclusive o registro do serviço contratado junto ao CREA do local de execução das obras e serviços de engenharia.
- 20.21. Todos os acessos necessários para permitir à chegada dos equipamentos e materiais no local de execução dos serviços deverão ser previstos, avaliando-se todas as suas dificuldades, pois os custos decorrentes de qualquer serviço para melhoria destes acessos correrão por conta da CONTRATADA.
- 20.22. A CONTRATADA deverá manter um Preposto, aceito pela Codevasf, no local do serviço, para representá-la na execução do objeto contratado.
- 20.23. A CONTRATADA deve assegurar e facilitar o acesso da Fiscalização, aos serviços e a todos os elementos que forem necessários ao desempenho de sua missão.
- 20.24. Responsabilizar-se, desde o início dos serviços até o encerramento do contrato, pelo pagamento integral das despesas do canteiro referentes a água, energia, telefone, taxas, impostos e quaisquer outros tributos que venham a ser cobrados.
- 20.25. No momento da desmobilização, para liberação da última fatura, faz-se necessária a apresentação da certidão de quitação de débitos, referente às despesas com água, energia, telefone, taxas, impostos e quaisquer outros tributos que venham a ser cobrados.
- 20.26. Promover a substituição dos profissionais integrantes da equipe técnica somente quando caracterizada a superveniência das situações de caso fortuito ou força maior, sendo que a substituição deverá ser feita por profissional de perfil técnico equivalente ou superior e mediante prévia autorização da Codevasf.
- 20.27. A CONTRATADA deverá conceder livre acesso aos seus documentos e registros contábeis, referentes ao objeto da licitação, para os servidores ou empregados do órgão ou entidade CONTRATANTE e dos órgãos de controle interno e externo.



- 20.28. A CONTRATADA deverá comunicar à Fiscalização toda a mobilização de pessoal e equipamentos, quando da chegada à obra, a qual deverá ser devidamente anotada no Diário de Obras, para acompanhamento e controle da Codevasf.
- 20.29. Caso a CONTRATADA seja registrada em região diferente daquela em que serão executados os serviços objeto deste TR, deverá apresentar visto, novo registro ou dispensa de registro, em conformidade com disposto nos arts. 5º, 6º e 7º da Resolução CONFEA nº 336 de 27 de outubro de 1989.
- 20.30. A CONTRATADA e a equipe técnica ambiental deverão apresentar o certificado do registro no Cadastro Técnico Federal de Instrumentos de Defesa Ambiental, mantido pelo IBAMA, de acordo com a Resolução CONAMA nº. 01 de 13 de junho de 1988 e IN-IBAMA nº. 10, de 17 de agosto de 2001.
- 20.31. A CONTRATADA será responsável por quaisquer acidentes de trabalho referentes a seu pessoal que venham a ocorrer por conta do serviço contratado e/ou por ela causado a terceiros.
- 20.32. Caberá à CONTRATADA obter e arcar com os gastos de todas as licenças e franquias, pagar encargos sociais e impostos municipais, estaduais e federais que incidirem sobre a execução dos serviços.
- 20.33. O cronograma de implantação deverá ser atualizado antes do início efetivo das obras e serviços de engenharia, em função do planejamento previsto pela CONTRATADA e dos fornecimentos de responsabilidade da Codevasf, e atualizado/revisado periodicamente conforme solicitação da fiscalização.
- 20.34. Durante a execução dos serviços e obras, caberá à CONTRATADA as seguintes medidas:
- a) Instalar e manter no canteiro de obras 01 (uma) placa de identificação da obra, com as seguintes informações: nome da empresa (contratada), RT pela obra com a respectiva ART, nº do Contrato e contratante (Codevasf), conforme Lei nº 5.194/1966 e Resolução CONFEA nº 198/1971.
  - i. A placa de identificação das obras e serviços deve ser no padrão definido pela Codevasf e em local por ela indicado, cujo modelo encontra-se na publicação "Instruções para a Preparação de Placas de Obras Públicas", anexas aos TR, independente das exigidas pelos órgãos de fiscalização de classe –Anexo VI (Manual de Uso da Marca do Governo).
  - b) Obter junto à Prefeitura Municipal correspondente o alvará de construção e, se necessário, o alvará de demolição, na forma das disposições em vigor.
  - c) Manter no local das obras e serviços de engenharia um Diário de Ocorrências, no qual serão feitas anotações diárias referentes ao andamento dos serviços, qualidade dos materiais, mão-de-obra, etc., como também, reclamações, advertências e principalmente problemas de ordem técnica que requeiram solução por uma das partes. Este diário, devidamente rubricado pela Fiscalização e pela CONTRATADA em todas as vias, ficará em poder da Contratante após a conclusão das obras e serviços de engenharia.
  - d) Obedecer às normas de higiene e prevenção de acidentes, a fim de garantir a salubridade e a segurança nos acampamentos e nos canteiros de serviços.
  - e) Responder financeiramente, sem prejuízo de medidas outras que possam ser adotadas por quaisquer danos causados à União, Estado, Município ou terceiros, em razão da execução das obras e serviços de engenharia.
  - f) Fazer com que os componentes da equipe de mão-de-obra operacional (operários) exerçam as suas atividades, devidamente uniformizados, em padrão único (farda) e fazendo uso dos equipamentos de segurança requeridos para as atividades desenvolvidas, em observância à legislação pertinente.



- g) Manter no local das obras e serviços de engenharia uma pasta com todos os documentos previstos e necessários para execução do objeto (ART's, licenças ambientais, projeto básico, alvarás, etc).

20.35. A contratada deverá investir em medidas de promoção da ética e de prevenção da corrupção que contribuam para um ambiente mais íntegro, ético e transparente no setor privado e em suas relações como o setor público, comprometendo-se a atuar contrariamente a quaisquer manifestações de corrupção, atuando junto a seus fornecedores e parceiros privados a também conhecer e cumprir as previsões da Lei nº 12.846/2013 e do Decreto nº 11.129/2022, abstendo-se, ainda, de cometer atos tendentes a lesar a Administração Pública, denunciando a prática de irregularidades que tiver conhecimento por meios dos canais de denúncias disponíveis.

20.36. A CONTRATADA entende e aceita que é condicionante para na execução das obras e serviços de engenharia objeto da presente licitação atender ainda às seguintes normas complementares:

- a) Códigos, leis, decretos, portarias e normas federais, estaduais e municipais, inclusive normas de concessionárias de serviços públicos, e as normas técnicas da Codevasf.  
b) Normas técnicas da ABNT e do INMETRO, principalmente no que diz respeito aos requisitos mínimos de qualidade, utilidade, resistência e segurança.

## **21. OBRIGAÇÕES DA CODEVASF**

21.1. Exigir da CONTRATADA o cumprimento integral deste Contrato.

21.2. Esclarecer as dúvidas que lhe sejam apresentadas pela CONTRATADA, através de correspondências protocoladas.

21.3. Fiscalizar e acompanhar a execução do objeto do contrato.

21.4. Expedir por escrito, as determinações e comunicações dirigidas a CONTRATADA, determinando as providências necessárias à correção das falhas observadas.

21.5. Rejeitar todo e qualquer serviço inadequado, incompleto ou não especificado e estipular prazo para sua retificação.

21.6. Emitir parecer para liberação das faturas, e receber as obras e serviços contratados.

21.7. Efetuar o pagamento no prazo previsto no contrato.

## **22. MATRIZ DE RISCOS**

22.1. A matriz de risco está apresentada no Anexo VII deste Termo de Referência com o objetivo de definir as áreas de exposição da execução do objeto, advindas de eventos supervenientes à contratação, dado relevante para sua identificação, prevenção e respectivas responsabilidades pela eventual ocorrência, bem como para o dimensionamento das propostas pelas licitantes.

22.2. A contratada não é responsável pelos riscos relacionados ao objeto do ajuste cuja responsabilidade na Matriz de Risco é da Codevasf.

22.3. A contratada é integral e exclusivamente responsável por todos os riscos relacionados ao objeto do ajuste, inclusive, sem limitação, daqueles alocados para a contratada.

22.4. Constitui peça integrante do contrato a matriz de riscos, independentemente de transcrição no instrumento.



- 22.5. A contratada tem pleno conhecimento, quando da participação do processo licitatório, da natureza e extensão dos riscos por ela assumidos e garante ter levado tais riscos em consideração na formulação de sua proposta.
- 22.6. O termo risco no contrato é designado como um evento ou uma condição incerta que, se ocorrer, tem um efeito em pelo menos um objetivo do objeto contratual. O risco é o resultado da combinação entre probabilidade de ocorrência de determinado evento futuro e o impacto resultante caso ele ocorra. Esse conceito pode ser ainda mais específico ao se classificar o risco como a probabilidade de ocorrência de um determinado evento que gere impactos econômicos positivos ou negativos, bem como no prazo de execução do contrato.
- 22.7. Sempre que atendidas as condições do contrato e mantidas as disposições do contrato e as disposições da matriz de riscos, considera-se mantido seu equilíbrio econômico-financeiro.
- 22.8. A Contratada somente poderá solicitar a recomposição do equilíbrio econômico-financeiro ou aditivo de prazo nas hipóteses excluídas de sua responsabilidade na matriz de risco.
- 22.9. Os casos omissos na matriz de riscos serão objeto de análise acurada e criteriosa, lastreada em elementos técnicos, por intermédio de processo administrativo para apurar o caso concreto.
- 22.10. A referida matriz de riscos é parte integrante do contrato, pois tais obrigações são de resultado e devidamente delimitadas neste TR.

### **23. CONDIÇÕES GERAIS**

- 23.1. O resultado do fornecimento e execução dos serviços objeto do certame licitatório, incluindo os desenhos originais, as memórias de cálculo, as informações obtidas e os métodos desenvolvidos no contexto das obras, serão de propriedade da Codevasf, e seu uso por terceiros só se realizará por expressa autorização desta.
- 23.2. Este Termo de Referência e seus anexos farão parte integrante do contrato a ser firmado com a CONTRATADA, independente de transcrições.

### **24. ANEXOS**

- 24.1. São ainda, documentos integrantes deste Termo de Referência:
- Anexo I: Justificativas
  - Anexo II: Modelo de Declaração de Conhecimento do Local de Execução dos Serviços
  - Anexo III: Planilha de Custos do Valor do Orçamento de Referência;
  - Anexo IV: Detalhamento dos Encargos Sociais e do BDI;
    - o Detalhamento dos Encargos Sociais (Quadro DES) – Horista e Mensalista;
    - o Detalhamento do BDI – (Quadro DBDI-S) – Serviços;
    - o Detalhamento do BDI – (Quadro DBDI-F) – Fornecimento.
  - Anexo V: Especificações técnicas;
  - Anexo VI: Manual de Uso da Marca do Governo;
  - Anexo VII: Matriz de riscos.

Responsável técnico pelas informações:

**(DOCUMENTO ASSINADO ELETRONICAMENTE)**  
**JOSÉ MELO RIBEIRO ALCÂNTARA**  
Chefe da Unidade de Gestão e Segurança de Barragens  
AI/GEE/USB



De acordo:

(DOCUMENTO ASSINADO ELETRONICAMENTE)

**JULIANO VIEIRA GREGORIO**

Gerente da Gerência de Eficiência Energética  
AI/GEE

Aprovo e homologo o referido Termo de Referência.

(DOCUMENTO ASSINADO ELETRONICAMENTE)

---

**ALESSANDRA CRISTINA ROSSIN**

Diretora da Área de Irrigação e Operações - AI  
Autoridade Competente - Codevasf

**ANEXO I**  
**JUSTIFICATIVAS**



Ministério da Integração e do Desenvolvimento Regional - MIDR  
Companhia de Desenvolvimento dos Vales do São Francisco e do Parnaíba - Codevasf  
Área de Irrigação e Operações - AI

## Anexo I: Justificativas

**Finalidade:** Este anexo tem por finalidade incluir exigências e particularidades em função da especificidade da obra ou serviço de engenharia, previstas no Termo de Referência e que aqui após relacionadas passam a integrar o TR.

**Aprovação do Estudo Técnico Preliminar – ETP:** O Estudo Técnico Preliminar foi aprovado por ato da autoridade competente, conforme consta do processo, 59500.002948/2025-78-e.

### Justificativas:

**Da escolha da solução mais adequada ao atendimento da necessidade:** A escolha foi feita com base nas recomendações dos relatórios de inspeção e nos métodos objetivos e eficazes disponíveis no mercado para a manutenção da barragem.

**Do procedimento de pesquisa de preços realizado e dos critérios adotados para a seleção dos orçamentos formadores do valor estimado:** Os critérios adotados para formação do valor estimado seguiram o determinado Lei nº 13.303/2016, que preconiza:

*Art. 31, §2º O orçamento de referência do custo global de obras e serviços de engenharia deverá ser obtido a partir de custos unitários de insumos ou serviços menores ou iguais à mediana de seus correspondentes no Sistema Nacional de Pesquisa de Custos e Índices da Construção Civil (Sinapi), no caso de construção civil em geral, ou no Sistema de Custos Referenciais de Obras (Sicro), no caso de obras e serviços rodoviários, devendo ser observadas as peculiaridades geográficas.*

**Dos requisitos de aceitação:** A Proposta Financeira, por Item (quando for o caso), deverá ser firme e precisa, com clareza e sem rasuras, limitada rigorosamente ao objeto desta licitação, e não poderá conter condições ou alternativas não previstas neste TR e seus anexos constitutivos.

**Das exigências habilitatórias indispensáveis à garantia do cumprimento das obrigações:** Os serviços requeridos foram aqueles de maior relevância técnica e de valor significativo, conforme súmula 263/2011 – TCU, contidos no objeto a ser licitado e não poderão ser superiores a 50% (cinquenta por cento) das quantidades licitadas para o serviço específico.

**Dos critérios de reajustamento:** Os preços permanecerão válidos por um período de um ano, contados da data base do orçamento. Após este prazo serão reajustados aplicando-se a fórmula apresentada no Item 13.1 indicada neste termo de referência.

**Da necessidade da contratação:** Em atendimento ao disposto no item 9.1.7 do ACÓRDÃO Nº 1257/2019 – TCU – Plenário: “adotar ações para a correção imediata das anomalias e implementação das recomendações já constatadas e registradas nos relatórios das inspeções já levadas a efeito, nos relatórios de fiscalização e no relatório de segurança de barragens (RSB) da ANA, por meio de levantamento para fins de quantificação, orçamentação, e especificações técnicas elaborados com o grau de precisão adequado em relação aos serviços necessários para a recuperação das barragens, elaboração de projetos, com posterior realização de licitação para contratação, execução dos serviços e monitoramento sustentável;”

Além disso, em atenção aos apontamentos anômalos constantes na Inspeção de Segurança Regular (ISR) realizadas por técnicos da Codevasf, faz-se necessário a realização da contratação.

**Regime de execução:** Empreitada por Preço Unitário  
Preço certo de unidades determinadas. O pagamento será feito com base nas medições das unidades efetivamente executadas. Este regime de execução é o mais apropriado para o objeto da licitação, pois serão pagos somente os serviços efetivamente executados, mediante medições mensais, dos preços unitários propostos pela contratada.



Ministério da Integração e do Desenvolvimento Regional - MIDR  
Companhia de Desenvolvimento dos Vales do São Francisco e do Parnaíba - Codevasf  
Área de Irrigação e Operações - AI

**Participação de Consórcios:** Não será permitida, na presente licitação, a participação de empresas em consórcio, tendo em vista, que o objeto em questão não é considerado de alta complexidade ou vulto, sendo, portanto, improvável a geração de algum fator técnico, operacional ou econômico, que venha privar a participação de empresas consideradas do ramo para execução do presente objeto.

**Participação de Cooperativa:** Não será permitida a participação de pessoas jurídicas organizadas sob a forma de COOPERATIVAS uma vez que não se enquadra o objeto da licitação de contrato de mão de obra para execução sob a forma de cooperados, não havendo a necessidade de permissão de participação de licitantes na forma de cooperativa, conforme estabelece a IN 5/2017.

**Visita:** Não obrigatória, mas recomendada.

Recomenda-se às LICITANTES que seja realizada a visita aos locais onde serão executados os serviços e suas circunvizinhanças, para tomar pleno conhecimento das condições e peculiaridades inerentes à natureza dos trabalhos a serem executados, avaliando os problemas futuros de modo que os custos propostos cubram quaisquer dificuldades decorrentes de sua execução, e obter, sob sua exclusiva responsabilidade, todas as informações que possam ser necessárias para a elaboração da proposta e execução do CONTRATO.

A LICITANTE ao encaminhar a PROPOSTA, estará declarando automaticamente que conhece o local e que possui uma avaliação dos problemas futuros.

É de inteira responsabilidade da LICITANTE a verificação "in loco" das dificuldades e dimensionamento dos dados necessários à apresentação da Proposta. A não verificação dessas dificuldades não poderá ser avocada no desenrolar dos trabalhos como fonte de alteração dos termos contratuais estabelecidos.

**Parcelamento do Objeto:** Não permitido.

Destaca-se que este processo licitatório integra um conjunto mais amplo de ações contempladas no âmbito do Novo PAC, envolvendo 67 barragens para recuperação e elaboração de Planos de Segurança de Barragens (PSB). Para otimização de recursos humanos, logísticos e materiais, as estruturas foram agrupadas conforme critérios de similaridade considerando o tipo de serviço, as características construtivas das barragens e a localização geográfica entre os empreendimentos, o que corrobora à inviabilidade do parcelamento do objeto e justifica abordagem integrada para assegurar a eficiência e a coerência na execução contratual.

Além disso, o parcelamento do objeto não é adequado, uma vez que a execução de serviços de recuperação das anomalias é essencial para a redução da Categoria de Risco (CRI) e redução do Nível de Perigo Global da Barragem (NPGB), bem como a elaboração dos Projetos "As Is". Neste cenário, as contratações parceladas podem gerar atrasos, aditivos por divergências metodológicas, falta de padronização dos produtos e necessidade de múltiplas mobilizações de contratos e fiscalizações, resultando em maiores prazos e custos.

**Permissão para Subcontratação:** Não Permitida.

A subcontratação é considerada adequada apenas quando o objeto licitado envolve execução complexa, de modo que alguma fase, etapa ou aspecto específico exija a participação de terceiros, em conformidade com os princípios de especialização e concentração das atividades. No entanto, esse não é o caso presente. Portanto, a subcontratação, mesmo que parcial, está vedada.

**Declaração de compatibilidade com o Plano Plurianual** Compatível.

Os serviços a serem contratados serão executados no âmbito do programa de recursos hídricos, ação orçamentária referente a "Reabilitação de Barragens e de outras Infraestruturas Hídricas".

**Desapropriação:**

Não aplicável.

**Justificativa vantajosidade da divisão do objeto da licitação em itens (lotes):**

Não aplicável.

**Critério de Julgamento** Maior Desconto, de acordo com o Art. 54 da Lei n.º 13.303/2016.

**Divulgação do valor orçado:** Divulgado.



Ministério da Integração e do Desenvolvimento Regional - MIDR  
Companhia de Desenvolvimento dos Vales do São Francisco e do Parnaíba - Codevasf  
Área de Irrigação e Operações - AI

Divulgado: Conforme Acórdão nº 1502/2018 – Plenário TCU – Nas licitações realizadas pelas empresas estatais, sempre que o orçamento de referência for utilizado como critério de aceitabilidade das propostas, sua divulgação no edital é obrigatória, e não facultativa, em observância ao princípio constitucional da publicidade e, ainda, por não haver no art. 34 da Lei nº 13.303/2016 (Lei das Estatais) proibição absoluta à revelação do orçamento.

**Garantia do Objeto:** A garantia do objeto deverá obedecer ao prazo definido no Art. 618 do Código Civil, Lei nº 10.406 de 10 de janeiro de 2002. O empreiteiro responderá durante cinco anos, pela solidez e segurança do trabalho.

**Garantia de Execução (caução):** É necessário para fins de emissão da Ordem de Serviço que a empresa contratada tenha apresentado a Garantia de Execução do Contrato.

ANEXO II

**MODELO DE DECLARAÇÃO DE CONHECIMENTO  
DO LOCAL DE EXECUÇÃO DOS SERVIÇOS**



Ministério da Integração e do Desenvolvimento Regional - MIDR  
Companhia de Desenvolvimento dos Vales do São Francisco e do Parnaíba  
Área de Irrigação e Operações - AI

**Anexo II: Modelo de Declaração de Conhecimento do Local de Execução dos Serviços**

**MODELO DE DECLARAÇÃO DE CONHECIMENTO DO LOCAL DE EXECUÇÃO DOS SERVIÇOS**

A Licitante (NOME DA EMPRESA), inscrita no CNPJ/MF nº (CNPJ DA EMPRESA), por seu representante legal (ou responsável técnico) abaixo assinado, declara, sob as penalidades da lei, de que conhece o local onde serão executadas as obras, se inteirou dos dados indispensáveis à apresentação da proposta, e que os preços a serem propostos cobrirão quaisquer despesas que incidam ou venham a incidir sobre a execução das obras, tendo obtido todas as informações necessárias para a elaboração da proposta e execução do contrato.

Cidade, \_\_\_/\_\_\_/\_\_\_\_\_

\_\_\_\_\_

Assinatura do representante legal

Nome: \_\_\_\_\_

Função: \_\_\_\_\_

**ANEXO III**  
**PLANILHA DE CUSTOS DO VALOR**  
**DO ORÇAMENTO DE REFERÊNCIA**



Ministério da Integração e do Desenvolvimento Regional  
Companhia de Desenvolvimento dos Vales do São Francisco e do Parnaíba

**PLANILHA ORÇAMENTÁRIA - ORÇAMENTO NÃO DESONERADO**

ITEM	REFERÊNCIA		DESCRIÇÃO	UNID.	QUANT.	CUSTO UNITÁRIO	PREÇO UNITÁRIO	PREÇO TOTAL
	FORNTE	CÓDIGO						
<b>OBRA:</b> Execução de manutenção e recuperação na barragem de Zabumbão, localizada em Paramirim no estado da Bahia. <b>LOCAL:</b> Paramirim - BA <b>DATA BASE:</b> ago/25 <b>PRAZO:</b> 120 dias <b>Zabumbão</b>								
						BDI (serv.):	23,21%	Bancos de dados: JUL/25 - SINAPI MAI/25 - ORSE JUN/25 - EMBASA ABR/2025 - SICRO3
						BDI (forn.):	14,69%	
						Encargos sociais - Horistas:	115,57%	
						Encargos sociais - Mensalista:	71,29%	
						<b>Desconto:</b>	<b>0,00%</b>	
<b>1 ADMINISTRAÇÃO DA OBRA</b>								
<b>1.1 Administração da Obra</b>								
1.1.1	PRÓPRIA	CPU.01	Administração Local	mês	4	R\$ 29.696,33	R\$ 36.588,84	R\$ 146.355,36
<b>2 SERVIÇOS PRELIMINARES</b>								
<b>2.1 Mobilização e desmobilização</b>								
2.1.1	PRÓPRIA	CPU.02	Mobilização e desmobilização de instalação do canteiro	un	1	R\$ 411,10	R\$ 506,51	R\$ 506,51
<b>2.2 Canteiro de obras</b>								
2.2.1	PRÓPRIA	CPU.03	Execução de canteiro de obras, inclusive, limpeza, refeitório, sanitários e central de formas	m2	28,50	R\$ 694,04	R\$ 855,12	R\$ 24.370,92
<b>2.3 Sinalização</b>								
2.3.1	SINAPI	103689	FORNECIMENTO E INSTALAÇÃO DE PLACA DE OBRA COM CHAPA GALVANIZADA E ESTRUTURA DE MADEIRA. AF_03/2022_PS	M2	2	R\$ 446,52	R\$ 550,15	R\$ 1.100,30
<b>3 CORTE DA VEGETAÇÃO E REMOÇÃO DAS RAIZES</b>								
<b>3.1 Remoção da vegetação</b>								
3.1.1	PRÓPRIA	CPU.04	Limpeza de vegetação	m2	52700	R\$ 1,10	R\$ 1,35	R\$ 71.145,00
3.1.2	PRÓPRIA	CPU.05	Corte de tronco e remoção de raiz	un	30	R\$ 329,73	R\$ 406,26	R\$ 12.187,80
<b>4 RECUPERAÇÃO DO TALUDE DE JUSANTE</b>								
<b>4.1 Recomposição das Erosões (erosões e buracos nas ombreiras e taludes)</b>								
4.1.1	PRÓPRIA	CPU.12	Recomposição das erosões, inclusive, regularização da superfície e reaterro	m3	172,27	R\$ 79,95	R\$ 98,50	R\$ 16.968,59
<b>5 REGULARIZAÇÃO E PAVIMENTAÇÃO DA CRISTA</b>								
<b>5.1 Limpeza e Regularização da Crista</b>								
5.1.1	PRÓPRIA	CPU.13	Regularização e compactação da crista	m2	3026	R\$ 3,30	R\$ 4,06	R\$ 12.285,56
<b>5.2 Instalação de meio-fio e sarjeta em ambos os lados da crista</b>								
5.2.1	PRÓPRIA	CPU.18	Demolição e remoção de guias e sarjetas e/ou canaletas	m	356	R\$ 24,49	R\$ 30,17	R\$ 10.740,52
5.2.2	PRÓPRIA	CPU.19	Fornecimento e Assentamento de Guia (meio-fio) Pré-fabricado, dimensões 100X15X13X30 Cm (Comprimento X Base Inferior X Base Superior X Altura)	m	712	R\$ 48,06	R\$ 59,21	R\$ 42.157,52
5.2.3	PRÓPRIA	CPU.09	Entrada para descida d'água tipo EDA 01 B	un	8	R\$ 309,29	R\$ 381,07	R\$ 3.048,56
<b>5.3 Pavimentação da Crista</b>								
5.3.1	PRÓPRIA	CPU.14	Execução de Revestimento com BGTC	m3	302,6	R\$ 290,16	R\$ 357,50	R\$ 108.179,50
<b>6 MANUTENÇÃO NO TALUDE DE MONTANTE</b>								
<b>6.1 Preenchimento na abertura da saída d'água</b>								
6.1.1	PRÓPRIA	CPU.06	Enrocamento c/ pedra de mão c/ fornecimento e assentamento	m3	4	R\$ 147,26	R\$ 181,43	R\$ 725,72
<b>7 RECUPERAÇÃO DA DRENAGEM SUPERFICIAL DO TALUDE DE JUSANTE</b>								
<b>7.1 Canaleta para descida d'água</b>								
7.1.1	PRÓPRIA	CPU.18	Demolição e remoção de guias e sarjetas e/ou canaletas	m	595	R\$ 24,49	R\$ 30,17	R\$ 17.951,15
7.1.2	PRÓPRIA	CPU.07	Implantação de canaleta trapezoidal	m	527	R\$ 62,88	R\$ 77,47	R\$ 40.826,69
<b>7.2 Descida d'água</b>								
7.2.1	PRÓPRIA	CPU.08	Substituição de descida d'água tipo rápido para descida d'água de aterros em degraus - DAD 60-36 - areia e brita comerciais	m	70	R\$ 713,37	R\$ 878,94	R\$ 61.525,80
7.2.2	PRÓPRIA	CPU.17	Recuperação da descida d'água em degraus existentes	m3	1	R\$ 987,18	R\$ 1.216,30	R\$ 1.216,30
<b>7.3 Recuperação de Caixa de passagem</b>								
7.3.1	PRÓPRIA	CPU.11	Recuperação de Caixa de passagem em concreto	m3	0,77	R\$ 1.036,73	R\$ 1.277,35	R\$ 981,00
7.3.2	ORSE	6416	Tampa de concreto para caixas de passagem 1,00x1,00mx0,07m	un	4	R\$ 171,05	R\$ 210,75	R\$ 843,00
<b>8 PROTEÇÃO SUPERFICIAL DO TALUDE DE JUSANTE</b>								
<b>8.1 Proteção vegetal</b>								
8.1.1	PRÓPRIA	CPU.10	Plantio de vegetação para proteção de talude com hidrossemeadura, inclusive adubação e transporte	m2	5100	R\$ 7,21	R\$ 8,88	R\$ 45.288,00
<b>8.2 Irrigação da hidrossemeadura</b>								
8.2.1	PRÓPRIA	CPU.25	Irrigação - inclusive transporte	m3	40,0	R\$ 37,84	R\$ 46,62	R\$ 1.864,80
<b>9 TRATAMENTO DE FISSURAS NO VERTEDOURO E MURO LATERAL</b>								
<b>9.1 Tratamento nas fissuras</b>								
9.1.1	PRÓPRIA	CPU.15	Limpeza da superfície	m2	50	R\$ 4,73	R\$ 5,82	R\$ 291,00
9.1.2	PRÓPRIA	CPU.22	Selagem de fissuras com resina epóxi	m	100	R\$ 24,85	R\$ 30,61	R\$ 3.061,00
9.1.3	PRÓPRIA	CPU.23	Tratamento de fissuras secas com injeção de adesivo estrutural à base de resina epóxi de baixa viscosidade - fornecimento e aplicação mecanizada	m	100	R\$ 47,05	R\$ 57,97	R\$ 5.797,00
9.1.4	PRÓPRIA	CPU.24	Tratamento para impermeabilização de fissuras com injeção de poliuretano	m	50	R\$ 94,55	R\$ 116,49	R\$ 5.824,50
<b>10 RESTAURAÇÃO DE JUNTAS NO MURO LATERAL</b>								
<b>10.1 Restauração das juntas</b>								
10.1.1	PRÓPRIA	CPU.15	Limpeza da superfície	m2	15	R\$ 4,73	R\$ 5,82	R\$ 87,30
10.1.2	PRÓPRIA	CPU.21	Tratamento De Junta De Dilatação	m	30	R\$ 101,43	R\$ 124,97	R\$ 3.749,10
<b>11 SERVIÇOS COMPLEMENTARES</b>								
<b>11.1 Instalação de placas de aviso</b>								
11.1.1	SINAPI	103689	FORNECIMENTO E INSTALAÇÃO DE PLACA DE OBRA COM CHAPA GALVANIZADA E ESTRUTURA DE MADEIRA. AF_03/2022_PS	M2	4	R\$ 446,52	R\$ 550,15	R\$ 2.200,60
<b>12 FISCALIZAÇÃO E ACOMPANHAMENTO</b>								
<b>12.1 Disponibilidade de veículo para apoio a fiscalização</b>								
12.1.1	PRÓPRIA	CPU.20	Disponibilidade de veículo para apoio a fiscalização, inclusive combustível	un	6	R\$ 379,82	R\$ 467,97	R\$ 2.807,82
<b>TOTAL (Custo):</b>								R\$ 523.023,47
<b>BDI e Encargos Sociais:</b>								R\$ 121.063,45
<b>TOTAL GERAL COM BDI:</b>								R\$ 644.086,92



Ministério da Integração e do Desenvolvimento Regional  
Companhia de Desenvolvimento dos Vales do São Francisco e do Parnaíba

### CRONOGRAMA FÍSICO-FINANCEIRO NÃO DESONERADO

**OBRA:** Execução de manutenção e recuperação na barragem de Zabumbão, localizada em Paramirim no estado da Bahia.

**LOCAL:** Paramirim - BA

**DATA BASE:** ago/25

**PRAZO:** 120 dias

Zabumbão

ITEM	DESCRIÇÃO	TOTAL POR ETAPA	MESES				TOTAL
			1	2	3	4	
1	ADMINISTRAÇÃO DA OBRA	R\$ 146.355,36	R\$ 25.051,22	R\$ 49.740,35	R\$ 48.025,59	R\$ 23.538,21	R\$ 146.355,36
		100,00%	17,12%	33,99%	32,81%	16,08%	100,00%
2	SERVIÇOS PRELIMINARES	R\$ 25.977,73	R\$ 25.977,73				R\$ 25.977,73
		100,00%	100,00%				100,00%
3	CORTE DA VEGETAÇÃO E REMOÇÃO DAS RAIZES	R\$ 83.332,80	R\$ 83.332,80				R\$ 83.332,80
		100,00%	100,00%				100,00%
4	RECUPERAÇÃO DO TALUDE DE JUSANTE	R\$ 16.968,59		R\$ 16.968,59			R\$ 16.968,59
		100,00%		100,00%			100,00%
5	REGULARIZAÇÃO E PAVIMENTAÇÃO DA CRISTA	R\$ 176.411,66		R\$ 176.411,66			R\$ 176.411,66
		100,00%		100,00%			100,00%
6	MANUTENÇÃO NO TALUDE DE MONTANTE	R\$ 725,72			R\$ 725,72		R\$ 725,72
		100,00%			100,00%		100,00%
7	RECUPERAÇÃO DA DRENAGEM SUPERFICIAL DO TALUDE DE JUSANTE	R\$ 123.343,94			R\$ 123.343,94		R\$ 123.343,94
		100,00%			100,00%		100,00%
8	PROTEÇÃO SUPERFICIAL DO TALUDE DE JUSANTE	R\$ 47.152,80			R\$ 47.152,80		R\$ 47.152,80
		100,00%			100,00%		100,00%
9	TRATAMENTO DE FISSURAS NO VERTEDOIRO E MURO LATERAL	R\$ 14.973,50			R\$ 14.973,50		R\$ 14.973,50
		100,00%			100,00%		100,00%
10	RESTAURAÇÃO DE JUNTAS NO MURO LATERAL	R\$ 3.836,40				R\$ 3.836,40	R\$ 3.836,40
		100,00%				100,00%	100,00%
11	SERVIÇOS COMPLEMENTARES	R\$ 2.200,60				R\$ 2.200,60	R\$ 2.200,60
		100,00%				100,00%	100,00%
12	FISCALIZAÇÃO E ACOMPANHAMENTO	R\$ 2.807,82	R\$ 935,94	R\$ 467,97	R\$ 467,97	R\$ 935,94	R\$ 2.807,82
		100,00%	33,33%	16,67%	16,67%	33,33%	100,00%
<b>VALOR TOTAL:</b>		R\$ 644.086,92	R\$ 135.297,69	R\$ 243.588,57	R\$ 234.689,52	R\$ 30.511,15	R\$ 644.086,92
<b>VALOR ACUMULADO:</b>			R\$ 135.297,69	R\$ 378.886,25	R\$ 613.575,77	R\$ 644.086,92	R\$ 644.086,92
<b>FÍSICO PARCIAL:</b>			21,01%	37,82%	36,44%	4,74%	100,00%
<b>AVANÇO FÍSICO:</b>			21,01%	58,83%	95,26%	100,00%	



Ministério da Integração e do Desenvolvimento Regional  
Companhia de Desenvolvimento dos Vales do São Francisco e do Parnaíba

### COMPOSIÇÕES DE PREÇOS UNITÁRIOS - ORÇAMENTO NÃO DESONERADO

**OBRA:** Execução de manutenção e recuperação na barragem de Zabumbão, localizada em Paramirim no estado da Bahia.

**LOCAL:** Paramirim - BA

**DATA BASE:** ago/25

**PRAZO:** 120 dias

REFERÊNCIA	CÓDIGO	DESCRIÇÃO	UNIDADE	ÍNDICE	CUSTO UNITÁRIO	CUSTO TOTAL
	CPU.01	Administração Local	mês	1,00		R\$ 29.696,33
<b>MATERIAL</b>						R\$ -
<b>EQUIPAMENTOS</b>						R\$ -
<b>SERVIÇOS</b>						R\$ -
<b>MÃO DE OBRA</b>						R\$ 29.696,33
SINAPI	90778	Engenheiro Civil De Obra Pleno Com Encargos Complementares	H	30,00	R\$ 135,07	R\$ 4.052,10
SINAPI	93572	Encarregado Geral De Obras Com Encargos Complementares	MES	0,80	R\$ 7.155,34	R\$ 5.724,27
EMBASA	74.13.43	VIGIA - AN	MES	4,00	R\$ 4.979,99	R\$ 19.919,96
	CPU.02	Mobilização e desmobilização de instalação do canteiro	un	1,00		R\$ 411,10
<b>MATERIAL</b>						R\$ -
<b>EQUIPAMENTOS</b>						R\$ 411,10
PRÓPRIA	CODE	Veículo para serviço tipo pick-up, cabine dupla - 2.0 16V 4x4 diesel Aut.	dia	2,00	R\$ 140,81	R\$ 281,62
SINAPI	100946	Transporte Com Caminhão Carroceria 9T, Em Via Urbana Em Revestimento Primário (Unidade: Txkm). Af_07/2020	TXKM	52,00	R\$ 2,49	R\$ 129,48
<b>SERVIÇOS</b>						R\$ -
<b>MÃO DE OBRA</b>						R\$ -
	CPU.03	Execução de canteiro de obras, inclusive, limpeza, refeitório, sanitários e central de formas	m2	1,00		R\$ 694,04
<b>MATERIAL</b>						R\$ -
<b>EQUIPAMENTOS</b>						R\$ -
<b>SERVIÇOS</b>						R\$ 694,04
SINAPI	98524	Limpeza Manual De Vegetação Em Terreno Com Enxada. Af_03/2024	M2	1,00	R\$ 5,19	R\$ 5,19
PRÓPRIA	93210-ADAPTADO	EXECUÇÃO DE REFEITÓRIO EM CANTEIRO DE OBRA EM CHAPA DE MADEIRA COMPENSADA, NÃO INCLUSO MOBILIÁRIO E EQUIPAMENTOS. AF_02/2016	m2	0,26	R\$ 593,44	R\$ 156,16
PRÓPRIA	93212-ADAPTADO	EXECUÇÃO DE SANITÁRIO E VESTIÁRIO EM CANTEIRO DE OBRA EM CHAPA DE MADEIRA COMPENSADA, NÃO INCLUSO MOBILIÁRIO. AF_02/2016	m2	0,32	R\$ 979,90	R\$ 309,44
PRÓPRIA	93583-ADAPTADO	EXECUÇÃO DE CENTRAL DE FÔRMAS, PRODUÇÃO DE ARGAMASSA OU CONCRETO EM CANTEIRO DE OBRA, NÃO INCLUSO MOBILIÁRIO E EQUIPAMENTOS. AF_04/2016	m2	0,42	R\$ 501,97	R\$ 211,35
PRÓPRIA	CODE	Hospedagem	un	0,14	R\$ 85,35	R\$ 11,90
<b>MÃO DE OBRA</b>						R\$ -
	CPU.04	Limpeza de vegetação	m2	1,00		R\$ 1,10
<b>MATERIAL</b>						R\$ -
<b>EQUIPAMENTOS</b>						R\$ -
<b>SERVIÇOS</b>						R\$ 1,10
SINAPI	98524	Limpeza Manual De Vegetação Em Terreno Com Enxada. Af_03/2024	M2	0,10	R\$ 5,19	R\$ 0,51
SICRO	4915776	Roçada com roçadeira costal	ha	0,00	R\$ 803,70	R\$ 0,07
PRÓPRIA	CODE	Hospedagem	un	0,0028	R\$ 85,35	R\$ 0,24
PRÓPRIA	CODE	Veículo para serviço tipo pick-up, cabine dupla - 2.0 16V 4x4 diesel Aut.	dia	0,0006	R\$ 140,81	R\$ 0,08
SINAPI	93589	Transporte Com Caminhão Basculante De 10 M³, Em Via Urbana Em Revestimento Primário (Unidade: M3Xkm). Af_07/2020	M3XKM	0,08	R\$ 2,71	R\$ 0,20
<b>MÃO DE OBRA</b>						R\$ -
	CPU.05	Corte de tronco e remoção de raiz	un	1,00		R\$ 329,73
<b>MATERIAL</b>						R\$ -
<b>EQUIPAMENTOS</b>						R\$ -
<b>SERVIÇOS</b>						R\$ 329,73
SINAPI	98529	Corte Raso E Recorte De Árvore Com Diâmetro De Tronco Maior Ou Igual A 0,20 M E Menor Que 0,40 M. Af_03/2024	UN	1,00	R\$ 82,02	R\$ 82,02
SINAPI	98526	Remoção De Raízes Remanescentes De Tronco De Árvore Com Diâmetro Maior Ou Igual A 0,20 M E Menor Que 0,40 M. Af_03/2024	UN	1,00	R\$ 150,46	R\$ 150,46
SINAPI	6081	Argila Ou Barro Para Aterro/Reaterro (Com Transporte Ate 10 Km)	M3	0,25	R\$ 54,26	R\$ 13,56
SINAPI	93382	Reaterro Manual De Valas, Com Compactador De Solos De Percussão. Af_08/2023	M3	0,25	R\$ 30,54	R\$ 7,63
PRÓPRIA	CODE	Hospedagem	un	0,42	R\$ 85,35	R\$ 35,44
PRÓPRIA	CODE	Veículo para serviço tipo pick-up, cabine dupla - 2.0 16V 4x4 diesel Aut.	dia	0,1442	R\$ 140,81	R\$ 20,30
SINAPI	93589	Transporte Com Caminhão Basculante De 10 M³, Em Via Urbana Em Revestimento Primário (Unidade: M3Xkm). Af_07/2020	M3XKM	7,50	R\$ 2,71	R\$ 20,32
<b>MÃO DE OBRA</b>						R\$ -
	CPU.06	Enrocamento c/ pedra de mão c/ fornecimento e assentamento	m3	1,00		R\$ 147,26
<b>MATERIAL</b>						R\$ 109,11
SINAPI	4730	Pedra De Mao Ou Pedra Rachao Para Arrimo/Fundacao (Posto Pedreira/Fornecedor, Sem Frete)	M3	1,00	R\$ 109,11	R\$ 109,11
<b>EQUIPAMENTOS</b>						R\$ -
<b>SERVIÇOS</b>						R\$ 26,58
SINAPI	93592	Transporte Com Caminhão Basculante De 14 M³, Em Via Urbana Em Revestimento Primário (Unidade: M3Xkm). Af_07/2020	M3XKM	5,20	R\$ 2,32	R\$ 12,06

SINAPI	100979	Carga, Manobra E Descarga De Solos E Materiais Granulares Em Caminhão Basculante 14 M³ - Carga Com Escavadeira Hidráulica (Caçamba De 1,20 M³ / 155 Hp) E Descarga Livre (Unidade: M3). Af_07/2020	M3	1,00	R\$ 6,74	R\$ 6,74
PRÓPRIA	CODE	Hospedagem	un	0,05	R\$ 85,35	R\$ 4,26
PRÓPRIA	CODE	Veículo para serviço tipo pick-up, cabine dupla - 2.0 16V 4x4 diesel Aut.	dia	0,0250	R\$ 140,81	R\$ 3,52
<b>MÃO DE OBRA</b>						R\$ 11,57
SINAPI	88309	Pedreiro Com Encargos Complementares	H	0,20	R\$ 33,52	R\$ 6,70
SINAPI	88316	Servente Com Encargos Complementares	H	0,20	R\$ 24,37	R\$ 4,87
<b>Implantação de canaleta trapezoidal</b>						R\$ 62,88
<b>MATERIAL</b>						R\$ -
<b>EQUIPAMENTOS</b>						R\$ -
<b>SERVIÇOS</b>						R\$ 62,88
SICRO	2004522	Escavação mecânica de vala trapezoidal ou triangular em material de 1ª categoria para drenagem superficial com retroescavadeira - 0,30 m² ≤ seção < 0,50 m²	m³	0,26	R\$ 11,48	R\$ 2,96
SICRO	4805754	Compactação manual com soquete vibratório	m³	0,26	R\$ 7,00	R\$ 1,80
SICRO	1107892	Concreto fck = 20 MPa - confecção em betoneira e lançamento manual - areia e brita comerciais	m³	0,09	R\$ 485,36	R\$ 44,26
SICRO	3108022	Guia de madeira	m	0,67	R\$ 5,58	R\$ 3,73
SICRO	1109669	Argamassa de cimento e areia 1:3 - confecção em betoneira e lançamento manual - areia comercial	m³	0,00	R\$ 544,70	R\$ 0,05
PRÓPRIA	CODE	Hospedagem	un	0,08	R\$ 85,35	R\$ 6,99
PRÓPRIA	CODE	Veículo para serviço tipo pick-up, cabine dupla - 2.0 16V 4x4 diesel Aut.	dia	0,02	R\$ 140,81	R\$ 3,09
<b>MÃO DE OBRA</b>						R\$ -
<b>Substituição de descida d'água tipo rápido para descida d'água de aterros em degraus - DAD 60-36 - areia e brita comerciais</b>						R\$ 713,37
<b>MATERIAL</b>						R\$ -
<b>EQUIPAMENTOS</b>						R\$ -
<b>SERVIÇOS</b>						R\$ 713,37
SICRO	2003407	Descida d'água de aterros em degraus - DAD 60-36 - areia e brita comerciais	m	1,00	R\$ 700,16	R\$ 700,16
PRÓPRIA	CODE	Hospedagem	un	0,10	R\$ 85,35	R\$ 8,84
PRÓPRIA	CODE	Veículo para serviço tipo pick-up, cabine dupla - 2.0 16V 4x4 diesel Aut.	dia	0,03	R\$ 140,81	R\$ 4,37
<b>MÃO DE OBRA</b>						R\$ -
<b>Entrada para descida d'água tipo EDA 01 B</b>						R\$ 309,29
<b>MATERIAL</b>						R\$ -
<b>EQUIPAMENTOS</b>						R\$ -
<b>SERVIÇOS</b>						R\$ 309,29
SICRO	2003115	Entrada para descida d'água - EDA 01 B - areia e brita comerciais	un	1,00	R\$ 309,29	R\$ 309,29
<b>MÃO DE OBRA</b>						R\$ -
<b>Plantio de vegetação para proteção de talude com hidrossemeadura, inclusive adubação e transporte</b>						R\$ 7,21
<b>MATERIAL</b>						R\$ -
<b>EQUIPAMENTOS</b>						R\$ -
<b>SERVIÇOS</b>						R\$ 7,21
SICRO	4413905	Hidrossemeadura	M2	1,00	R\$ 6,90	R\$ 6,90
PRÓPRIA	CODE	Hospedagem	un	0,002	R\$ 85,35	R\$ 0,20
PRÓPRIA	CODE	Veículo para serviço tipo pick-up, cabine dupla - 2.0 16V 4x4 diesel Aut.	dia	0,001	R\$ 140,81	R\$ 0,11
<b>MÃO DE OBRA</b>						R\$ -
<b>Recuperação de Caixa de passagem em concreto</b>						R\$ 1.036,73
<b>MATERIAL</b>						R\$ -
<b>EQUIPAMENTOS</b>						R\$ -
<b>SERVIÇOS</b>						R\$ 1.036,73
SINAPI	94964	Concreto Fck = 20Mpa, Traço 1:2,7:3 (Em Massa Seca De Cimento/ Areia Média/ Brita 1) - Preparo Mecânico Com Betoneira 400 L. Af_05/2021	M3	1,00	R\$ 561,42	R\$ 561,42
SINAPI	92268	Fabricação De Forma Para Lajes, Em Chapa De Madeira Compensada Plastificada, E = 18 Mm. Af_09/2020	M2	5,00	R\$ 81,07	R\$ 405,35
PRÓPRIA	CODE	Hospedagem	un	0,42	R\$ 85,35	R\$ 35,63
PRÓPRIA	CODE	Veículo para serviço tipo pick-up, cabine dupla - 2.0 16V 4x4 diesel Aut.	dia	0,24	R\$ 140,81	R\$ 34,33
<b>MÃO DE OBRA</b>						R\$ -
<b>Recomposição das erosões, inclusive, regularização da superfície e reaterro</b>						R\$ 79,95
<b>MATERIAL</b>						R\$ 54,26
SINAPI	6081	Argila Ou Barro Para Aterro/Reaterro (Com Transporte Ate 10 Km)	M3	1,00	R\$ 54,26	R\$ 54,26
<b>EQUIPAMENTOS</b>						R\$ -
<b>SERVIÇOS</b>						R\$ 25,69
SINAPI	101230	Escavação Vertical Para Infraestrutura, Com Carga, Descarga E Transporte De Solo De 1ª Categoria, Com Escavadeira Hidráulica (Caçamba: 0,8 M³ / 111 Hp), Frota De 3 Caminhões Basculantes De 14 M³, Dmt Até 1 Km E Velocidade Média 14 Km/H. Af_05/2020	M3	0,10	R\$ 11,15	R\$ 1,11
SINAPI	100976	Carga, Manobra E Descarga De Solos E Materiais Granulares Em Caminhão Basculante 18 M³ - Carga Com Pá Carregadeira (Caçamba De 1,7 A 2,8 M³ / 128 Hp) E Descarga Livre (Unidade: M3). Af_07/2020	M3	1,00	R\$ 8,57	R\$ 8,57
SINAPI	100951	Transporte Com Caminhão Carroceria Com Guindauto (Munck), Momento Máximo De Carga 11,7 Tm, Em Via Urbana Em Revestimento Primário (Unidade: Txkm). Af_07/2020	TXKM	0,09	R\$ 3,17	R\$ 0,28
SINAPI	96385	Execução E Compactação De Corpo De Aterro De Aterro (95% De Energia Do Proctor Normal) Com Solo Predominantemente Argiloso Espessura 15 Cm - Exclusive Material, Escavação, Carga E Transporte. Af_09/2024	M3	1,00	R\$ 13,59	R\$ 13,59

PRÓPRIA	CODE	Hospedagem	un	0,015	R\$	85,35	R\$	1,31
PRÓPRIA	CODE	Veículo para serviço tipo pick-up, cabine dupla - 2.0 16V 4x4 diesel Aut.	dia	0,006	R\$	140,81	R\$	0,83
<b>MÃO DE OBRA</b>							R\$	-
	CPU.13	<b>Regularização e compactação da crista</b>	<b>m2</b>	<b>1,00</b>			<b>R\$</b>	<b>3,30</b>
<b>MATERIAL</b>							R\$	-
<b>EQUIPAMENTOS</b>							R\$	-
<b>SERVIÇOS</b>							R\$	3,30
SINAPI	100576	Regularização E Compactação De Subleito De Solo Predominantemente Argiloso, Para Obras De Construção De Pavimentos. Af_09/2024	M2	1,00	R\$	3,14	R\$	3,14
PRÓPRIA	CODE	Hospedagem	un	0,00	R\$	85,35	R\$	0,09
PRÓPRIA	CODE	Veículo para serviço tipo pick-up, cabine dupla - 2.0 16V 4x4 diesel Aut.	dia	0,0005	R\$	140,81	R\$	0,07
<b>MÃO DE OBRA</b>							R\$	-
	CPU.14	<b>Execução de Revestimento com BGTC</b>	<b>m3</b>	<b>1,00</b>			<b>R\$</b>	<b>290,16</b>
<b>MATERIAL</b>							R\$	-
<b>EQUIPAMENTOS</b>							R\$	-
<b>SERVIÇOS</b>							R\$	290,16
SINAPI	96397	Construção De Base E Sub-Base Para Pavimentação De Brita Graduada Simples Tratada Com Cimento, Com Espessura De 15 Cm - Exclusive Carga E Transporte. Af_09/2024	M3	1,00	R\$	268,51	R\$	268,51
SINAPI	93592	Transporte Com Caminhão Basculante De 14 M³, Em Via Urbana Em Revestimento Primário (Unidade: M3Xkm). Af_07/2020	M3XKM	5,20	R\$	2,32	R\$	12,06
SINAPI	100976	Carga, Manobra E Descarga De Solos E Materiais Granulares Em Caminhão Basculante 18 M³ - Carga Com Pá Carregadeira (Caçamba De 1,7 A 2,8 M³ / 128 Hp) E Descarga Livre (Unidade: M3). Af_07/2020	M3	1,00	R\$	8,57	R\$	8,57
PRÓPRIA	CODE	Hospedagem	un	0,0046	R\$	85,35	R\$	0,38
PRÓPRIA	CODE	Veículo para serviço tipo pick-up, cabine dupla - 2.0 16V 4x4 diesel Aut.	dia	0,0046	R\$	140,81	R\$	0,64
<b>MÃO DE OBRA</b>							R\$	-
	CPU.15	<b>Limpeza da superfície</b>	<b>m2</b>	<b>1,00</b>			<b>R\$</b>	<b>4,73</b>
<b>MATERIAL</b>							R\$	-
<b>EQUIPAMENTOS</b>							R\$	-
<b>SERVIÇOS</b>							R\$	4,73
SINAPI	99814	Limpeza De Superfície Com Jato De Alta Pressão. Af_04/2019	M2	1,00	R\$	2,23	R\$	2,23
PRÓPRIA	CODE	Hospedagem	un	0,01	R\$	85,35	R\$	0,94
PRÓPRIA	CODE	Veículo para serviço tipo pick-up, cabine dupla - 2.0 16V 4x4 diesel Aut.	dia	0,01	R\$	140,81	R\$	1,56
<b>MÃO DE OBRA</b>							R\$	-
	CPU.17	<b>Recuperação da descida d'água em degraus existentes</b>	<b>m3</b>	<b>1,00</b>			<b>R\$</b>	<b>987,18</b>
<b>MATERIAL</b>							R\$	-
<b>EQUIPAMENTOS</b>							R\$	-
<b>SERVIÇOS</b>							R\$	-
<b>MÃO DE OBRA</b>							R\$	987,18
SINAPI	88629	Argamassa Traço 1:3 (Em Volume De Cimento E Areia Média Úmida), Preparo Manual. Af_08/2019	M3	1,00	R\$	744,91	R\$	744,91
PRÓPRIA	CODE	Hospedagem	un	1,07	R\$	85,35	R\$	91,43
PRÓPRIA	CODE	Veículo para serviço tipo pick-up, cabine dupla - 2.0 16V 4x4 diesel Aut.	dia	1,07	R\$	140,81	R\$	150,84
	CPU.18	<b>Demolição e remoção de guias e sarjetas e/ou canaletas</b>	<b>m</b>	<b>1,00</b>			<b>R\$</b>	<b>24,49</b>
<b>MATERIAL</b>							R\$	-
<b>EQUIPAMENTOS</b>							R\$	-
<b>SERVIÇOS</b>							R\$	24,49
SINAPI	104796	Demolição De Guias, Sarjetas Ou Sarjetões, De Forma Mecanizada, Sem Reaproveitamento. Af_09/2023	M	1,00	R\$	17,40	R\$	17,40
SINAPI	93595	Transporte Com Caminhão Basculante De 10 M³, Em Via Urbana Em Revestimento Primário (Unidade: Txkm). Af_07/2020	TXKM	1,56	R\$	1,83	R\$	2,85
PRÓPRIA	CODE	Hospedagem	un	0,032	R\$	85,35	R\$	2,70
PRÓPRIA	CODE	Veículo para serviço tipo pick-up, cabine dupla - 2.0 16V 4x4 diesel Aut.	dia	0,011	R\$	140,81	R\$	1,54
<b>MÃO DE OBRA</b>							R\$	-
	CPU.19	<b>Fornecimento e Assentamento de Guia (meio-fio) Pré-fabricado, dimensões 100X15X13X30 Cm (Comprimento X Base Inferior X Base Superior X Altura)</b>	<b>m</b>	<b>1,00</b>			<b>R\$</b>	<b>48,06</b>
<b>MATERIAL</b>							R\$	-
<b>EQUIPAMENTOS</b>							R\$	-
<b>SERVIÇOS</b>							R\$	48,06
SINAPI	94273	Assentamento De Guia (Meio-Fio) Em Trecho Reto, Confeccionada Em Concreto Pré-Fabricado, Dimensões 100X15X13X30 Cm (Comprimento X Base Inferior X Base Superior X Altura). Af_01/2024	M	1,00	R\$	41,20	R\$	41,20
SINAPI	93595	Transporte Com Caminhão Basculante De 10 M³, Em Via Urbana Em Revestimento Primário (Unidade: Txkm). Af_07/2020	TXKM	0,35	R\$	1,83	R\$	0,63
PRÓPRIA	CODE	Hospedagem	un	0,057	R\$	85,35	R\$	4,89
PRÓPRIA	CODE	Veículo para serviço tipo pick-up, cabine dupla - 2.0 16V 4x4 diesel Aut.	dia	0,010	R\$	140,81	R\$	1,34
<b>MÃO DE OBRA</b>							R\$	-
	CPU.20	<b>Disponibilidade de veículo para apoio a fiscalização, inclusive combustível</b>	<b>un</b>	<b>1,00</b>			<b>R\$</b>	<b>379,82</b>
<b>MATERIAL</b>							R\$	-
<b>EQUIPAMENTOS</b>							R\$	-
<b>SERVIÇOS</b>							R\$	379,82
PRÓPRIA	CODE	Veículo para fiscalização tipo pick-up, cabine dupla - 2.0 16V 4x4 diesel Aut.	dia	1,000	R\$	379,82	R\$	379,82
<b>MÃO DE OBRA</b>							R\$	-
	CPU.21	<b>Tratamento De Junta De Dilatação</b>	<b>m</b>	<b>1,00</b>			<b>R\$</b>	<b>101,43</b>
<b>MATERIAL</b>							R\$	-
<b>EQUIPAMENTOS</b>							R\$	-

SERVIÇOS							R\$	76,62
SINAPI	98575	Tratamento De Junta De Dilatação, Com Tarugo De Polietileno E Selante Pu, Incluso Preenchimento Com Espuma Expansiva Pu. Af_09/2023	M	1,00	R\$	76,62	R\$	76,62
<b>MÃO DE OBRA</b>							R\$	24,81
PRÓPRIA	CODE	Hospedagem	un	0,20	R\$	85,35	R\$	17,03
PRÓPRIA	CODE	Veículo para serviço tipo pick-up, cabine dupla - 2.0 16V 4x4 diesel Aut.	dia	0,06	R\$	140,81	R\$	7,78
<b>CPU.22 Selagem de fissuras com resina epóxi</b>							R\$	24,85
<b>MATERIAL</b>							R\$	-
<b>EQUIPAMENTOS</b>							R\$	-
<b>SERVIÇOS</b>							R\$	22,17
SICRO3	4915653	Selagem superficial de fissuras com adesivo estrutural à base de resina epóxi de alta viscosidade, inclusive limpeza superficial - fornecimento e aplicação	kg	0,30	R\$	73,55	R\$	22,17
<b>MÃO DE OBRA</b>							R\$	2,68
PRÓPRIA	CODE	Hospedagem	un	0,01	R\$	85,35	R\$	1,01
PRÓPRIA	CODE	Veículo para serviço tipo pick-up, cabine dupla - 2.0 16V 4x4 diesel Aut.	dia	0,01	R\$	140,81	R\$	1,67
<b>CPU.23 Tratamento de fissuras secas com injeção de adesivo estrutural à base de resina epóxi de baixa viscosidade - fornecimento e aplicação mecanizada</b>							R\$	47,05
<b>MATERIAL</b>							R\$	-
<b>EQUIPAMENTOS</b>							R\$	-
<b>SERVIÇOS</b>							R\$	44,34
SICRO	4915645	Injeção de adesivo estrutural à base de resina epóxi de baixa viscosidade para tratamento de fissuras em estruturas de concreto - fornecimento e aplicação mecanizada	kg	0,25	R\$	212,50	R\$	22,17
SICRO3	4915652	Bico de perfuração para injeção de adesivo estrutural à base de resina epóxi - fornecimento, instalação e retirada	un	3,00	R\$	8,35	R\$	22,17
<b>MÃO DE OBRA</b>							R\$	2,71
PRÓPRIA	CODE	Hospedagem	un	0,01	R\$	85,35	R\$	1,02
PRÓPRIA	CODE	Veículo para serviço tipo pick-up, cabine dupla - 2.0 16V 4x4 diesel Aut.	dia	0,01	R\$	140,81	R\$	1,69
<b>CPU.24 Tratamento para impermeabilização de fissuras com injeção de poliuretano</b>							R\$	94,55
<b>MATERIAL</b>							R\$	-
<b>EQUIPAMENTOS</b>							R\$	-
<b>SERVIÇOS</b>							R\$	83,25
EMBASA	05.10.51	INJEÇÃO DE ESPUMA DE POLIURETANO	KG	0,80	R\$	95,90	R\$	76,56
EMBASA	05.10.91	INSTALAÇÃO DE INJETOR DE POLIURETANO	UN	3,00	R\$	22,87	R\$	6,69
<b>MÃO DE OBRA</b>							R\$	11,30
PRÓPRIA	CODE	Hospedagem	un	0,05	R\$	85,35	R\$	4,26
PRÓPRIA	CODE	Veículo para serviço tipo pick-up, cabine dupla - 2.0 16V 4x4 diesel Aut.	dia	0,05	R\$	140,81	R\$	7,04
<b>CPU.25 Irrigação - inclusive transporte</b>							R\$	37,84
<b>MATERIAL</b>							R\$	-
<b>EQUIPAMENTOS</b>							R\$	-
<b>SERVIÇOS</b>							R\$	37,84
SINAPI	101006	Carga, Manobra E Descarga De Água Em Caminhão Pipa 10 M³. Af_07/2020	M3	1,00	R\$	21,15	R\$	21,15
SINAPI	100961	Transporte Com Caminhão Pipa De 10 M³, Em Via Urbana Em Revestimento Primário (Unidade: M3Xkm). Af_07/2020	M3XKM	5,20	R\$	3,21	R\$	16,69
<b>MÃO DE OBRA</b>							R\$	-

<b>Código</b>	93212 ADAPTADO
<b>Descrição</b>	EXECUÇÃO DE SANITÁRIO E VESTIÁRIO EM CANTEIRO DE OBRA EM CHAPA DE MADEIRA COMPENSADA, NÃO INCLUSO MOBILIÁRIO. AF_02/2016
<b>Data</b>	jun/25
<b>Estado</b>	Bahia
<b>Tipo</b>	CANT - CANTEIRO DE OBRAS
<b>Unidade</b>	m²
<b>Valor sem Desoneração</b>	979,90

Natureza	Fonte	codigo	Descrição	Tipo	Unidade	Valor sem Desoneração	Coefficiente	Preço sem Desoneração
C	SINAPI	89173	(COMPOSIÇÃO REPRESENTATIVA) DO SERVIÇO DE EMBOÇO/MASSA ÚNICA, APLICADO MANUALMENTE, TRAÇO 1:2:8, EM BETONEIRA DE 400L, PAREDES INTERNAS, COM EXECUÇÃO DE TALISCAS, EDIFICAÇÃO HABITACIONAL UNIFAMILIAR (CASAS) E EDIFICAÇÃO PÚBLICA PADRÃO. AF_12/2014 - ADAPTADO	REVE - REVESTIMENTO E TRATAMENTO DE SUPERFÍCIES	m²	45,22	0,7679	34,72
C	SINAPI	87531	EMBOÇO, EM ARGAMASSA TRAÇO 1:2:8, PREPARO MECÂNICO, APLICADO MANUALMENTE EM PAREDES INTERNAS DE AMBIENTES COM ÁREA ENTRE 5M² E 10M², E = 17,5MM, COM TALISCAS. AF_03/2024	REVE - REVESTIMENTO E TRATAMENTO DE SUPERFÍCIES	m²	43,58	0,1540	6,71
C	SINAPI	87527	EMBOÇO, EM ARGAMASSA TRAÇO 1:2:8, PREPARO MECÂNICO, APLICADO MANUALMENTE EM PAREDES INTERNAS DE AMBIENTES COM ÁREA MENOR QUE 5M², E = 17,5MM, COM TALISCAS. AF_03/2024	REVE - REVESTIMENTO E TRATAMENTO DE SUPERFÍCIES	m²	48,66	0,1121	5,45
C	SINAPI	87529	MASSA ÚNICA, EM ARGAMASSA TRAÇO 1:2:8, PREPARO MECÂNICO, APLICADA MANUALMENTE EM PAREDES INTERNAS DE AMBIENTES COM ÁREA ENTRE 5M² E 10M², E = 17,5MM, COM TALISCAS. AF_03/2024	REVE - REVESTIMENTO E TRATAMENTO DE SUPERFÍCIES	m²	45,05	0,7339	33,06
C	SINAPI	89171	(COMPOSIÇÃO REPRESENTATIVA) DO SERVIÇO DE REVESTIMENTO CERÂMICO PARA PISO COM PLACAS TIPO ESMALTADA EXTRA DE DIMENSÕES 35X35 CM, PARA EDIFICAÇÃO HABITACIONAL UNIFAMILIAR (CASA) E EDIFICAÇÃO PÚBLICA PADRÃO. AF_11/2014 - ADAPTADO	PISO - PISOS	m²	50,14	0,4628	23,20
C	SINAPI	87247	REVESTIMENTO CERÂMICO PARA PISO COM PLACAS TIPO ESMALTADA DE DIMENSÕES 35X35 CM APLICADA EM AMBIENTES DE ÁREA ENTRE 5 M2 E 10 M2. AF_02/2023_PE	PISO - PISOS	m²	54,97	0,3365	18,50
C	SINAPI	87248	REVESTIMENTO CERÂMICO PARA PISO COM PLACAS TIPO ESMALTADA DE DIMENSÕES 35X35 CM APLICADA EM AMBIENTES DE ÁREA MAIOR QUE 10 M2. AF_02/2023_PE	PISO - PISOS	m²	46,31	0,6087	28,19
C	SINAPI	87246	REVESTIMENTO CERÂMICO PARA PISO COM PLACAS TIPO ESMALTADA DE DIMENSÕES 35X35 CM APLICADA EM AMBIENTES DE ÁREA MENOR QUE 5 M2. AF_02/2023_PE	PISO - PISOS	m²	63,01	0,0548	3,45
C	SINAPI	101165	ALVENARIA DE EMBASAMENTO COM BLOCO ESTRUTURAL DE CONCRETO, DE 14X19X29CM E ARGAMASSA DE ASSENTAMENTO COM PREPARO EM BETONEIRA. AF_05/2020	FUES - FUNDAÇÕES E ESTRUTURAS	m³	975,38	0,0286	27,90
C	SINAPI	103328	ALVENARIA DE VEDAÇÃO DE BLOCOS CERÂMICOS FURADOS NA HORIZONTAL DE 9X19X19 CM (ESPESSURA 9 CM) E ARGAMASSA DE ASSENTAMENTO COM PREPARO EM BETONEIRA. AF_12/2021	PARE - PAREDES/PAINÉIS	m²	106,93	0,4675	49,99
C	SINAPI	91924	CABO DE COBRE FLEXÍVEL ISOLADO, 1,5 MM², ANTI-CHAMA 450/750 V, PARA CIRCUITOS TERMINAIS - FORNECIMENTO E INSTALAÇÃO. AF_03/2023	INEL - INSTALAÇÃO ELÉTRICA/ELETRIFICAÇÃO E ILUMINAÇÃO EXTERNA	M	3,26	1,2530	4,08
C	SINAPI	92981	CABO DE COBRE FLEXÍVEL ISOLADO, 16 MM², ANTI-CHAMA 450/750 V, PARA DISTRIBUIÇÃO - FORNECIMENTO E INSTALAÇÃO. AF_10/2020	INEL - INSTALAÇÃO ELÉTRICA/ELETRIFICAÇÃO E ILUMINAÇÃO EXTERNA	M	16,65	0,2611	4,35
C	SINAPI	91926	CABO DE COBRE FLEXÍVEL ISOLADO, 2,5 MM², ANTI-CHAMA 450/750 V, PARA CIRCUITOS TERMINAIS - FORNECIMENTO E INSTALAÇÃO. AF_03/2023	INEL - INSTALAÇÃO ELÉTRICA/ELETRIFICAÇÃO E ILUMINAÇÃO EXTERNA	M	4,72	0,4699	2,22
C	SINAPI	91928	CABO DE COBRE FLEXÍVEL ISOLADO, 4 MM², ANTI-CHAMA 450/750 V, PARA CIRCUITOS TERMINAIS - FORNECIMENTO E INSTALAÇÃO. AF_03/2023	INEL - INSTALAÇÃO ELÉTRICA/ELETRIFICAÇÃO E ILUMINAÇÃO EXTERNA	M	7,27	1,0442	7,59
C	SINAPI	97886	CAIXA ENTERRADA ELÉTRICA RETANGULAR, EM ALVENARIA COM TIJOS CERÂMICOS MACIÇOS, FUNDO COM BRITA, DIMENSÕES INTERNAS: 0,3X0,3X0,3 M. AF_12/2020	INEL - INSTALAÇÃO ELÉTRICA/ELETRIFICAÇÃO E ILUMINAÇÃO EXTERNA	UN	186,01	0,0522	9,71
C	SINAPI	97906	CAIXA ENTERRADA HIDRÁULICA RETANGULAR, EM ALVENARIA COM BLOCOS DE CONCRETO, DIMENSÕES INTERNAS: 0,6X0,6X0,6 M PARA REDE DE ESGOTO. AF_12/2020	INHI - INSTALAÇÕES HIDROS SANITÁRIAS	UN	489,18	0,0348	17,02
C	SINAPI	91937	CAIXA OCTOGONAL 3" X 3", PVC, INSTALADA EM LAJE - FORNECIMENTO E INSTALAÇÃO. AF_03/2023	INEL - INSTALAÇÃO ELÉTRICA/ELETRIFICAÇÃO E ILUMINAÇÃO EXTERNA	UN	16,98	0,1392	2,36
C	SINAPI	87903	CHAPISCO APLICADO EM ALVENARIA (COM PRESENÇA DE VÃOS) E ESTRUTURAS DE CONCRETO DE FACHADA, COM Rolo PARA TEXTURA ACRÍLICA. ARGAMASSA INDUSTRIALIZADA COM PREPARO EM MISTURADOR 300 KG. AF_10/2022	REVE - REVESTIMENTO E TRATAMENTO DE SUPERFÍCIES	m²	13,06	0,1681	2,20
C	SINAPI	87885	CHAPISCO APLICADO NO TETO OU EM ALVENARIA E ESTRUTURA, COM Rolo PARA TEXTURA ACRÍLICA. ARGAMASSA INDUSTRIALIZADA COM PREPARO EM MISTURADOR 300 KG. AF_10/2022	REVE - REVESTIMENTO E TRATAMENTO DE SUPERFÍCIES	m²	10,24	0,7679	7,86
C	SINAPI	90466	CHUMBAMENTO LINEAR EM ALVENARIA PARA RAMAIS/DISTRIBUIÇÃO DE INSTALAÇÕES HIDRÁULICAS COM DIÂMETROS MENORES OU IGUAIS A 40 MM. AF_09/2023	INHI - INSTALAÇÕES HIDROS SANITÁRIAS	M	17,79	0,0722	1,28
C	SINAPI	100860	CHUVEIRO ELÉTRICO COMUM CORPO PLÁSTICO, TIPO DUCHA - FORNECIMENTO E INSTALAÇÃO. AF_01/2020	INHI - INSTALAÇÕES HIDROS SANITÁRIAS	UN	114,64	0,0696	7,98
C	SINAPI	95805	CONDULETE DE PVC, TIPO B, PARA ELETRODUTO DE PVC SOLDÁVEL DN 25 MM (3/4"), APARENTE - FORNECIMENTO E INSTALAÇÃO. AF_10/2022	INEL - INSTALAÇÃO ELÉTRICA/ELETRIFICAÇÃO E ILUMINAÇÃO EXTERNA	UN	23,54	0,0174	0,41
C	SINAPI	95811	CONDULETE DE PVC, TIPO LB, PARA ELETRODUTO DE PVC SOLDÁVEL DN 25 MM (3/4"), APARENTE - FORNECIMENTO E INSTALAÇÃO. AF_10/2022	INEL - INSTALAÇÃO ELÉTRICA/ELETRIFICAÇÃO E ILUMINAÇÃO EXTERNA	UN	19,12	0,0522	1,00
C	SINAPI	91911	CURVA 90 GRAUS PARA ELETRODUTO, PVC, ROSCÁVEL, DN 20 MM (1/2"), PARA CIRCUITOS TERMINAIS, INSTALADA EM PAREDE - FORNECIMENTO E INSTALAÇÃO. AF_03/2023	INEL - INSTALAÇÃO ELÉTRICA/ELETRIFICAÇÃO E ILUMINAÇÃO EXTERNA	UN	18,6	0,0696	1,29
C	SINAPI	91890	CURVA 90 GRAUS PARA ELETRODUTO, PVC, ROSCÁVEL, DN 25 MM (3/4"), PARA CIRCUITOS TERMINAIS, INSTALADA EM FORRO - FORNECIMENTO E INSTALAÇÃO. AF_03/2023	INEL - INSTALAÇÃO ELÉTRICA/ELETRIFICAÇÃO E ILUMINAÇÃO EXTERNA	UN	14,7	0,0174	0,26
C	SINAPI	89748	CURVA CURTA 90 GRAUS, PVC, SERIE NORMAL, ESGOTO PREDIAL, DN 100 MM, JUNTA ELÁSTICA, FORNECIDO E INSTALADO EM RAMAL DE DESCARGA OU RAMAL DE ESGOTO SANITÁRIO. AF_08/2022	INHI - INSTALAÇÕES HIDROS SANITÁRIAS	UN	40,3	0,0522	2,10
C	SINAPI	101891	DISJUNTOR MONOPOLAR TIPO NEMA, CORRENTE NOMINAL DE 35 ATÉ 50A - FORNECIMENTO E INSTALAÇÃO. AF_07/2025	INEL - INSTALAÇÃO ELÉTRICA/ELETRIFICAÇÃO E ILUMINAÇÃO EXTERNA	UN	27,5	0,1044	2,87

C	SINAPI	91862	ELETRODUTO RÍGIDO ROSCÁVEL, PVC, DN 20 MM (1/2"), PARA CIRCUITOS TERMINAIS, INSTALADO EM FORRO - FORNECIMENTO E INSTALAÇÃO. AF_03/2023	INEL - INSTALAÇÃO ELÉTRICA/ELETRIFICAÇÃO E ILUMINAÇÃO EXTERNA	M	9,77	0,3307	3,23
C	SINAPI	91870	ELETRODUTO RÍGIDO ROSCÁVEL, PVC, DN 20 MM (1/2"), PARA CIRCUITOS TERMINAIS, INSTALADO EM PAREDE - FORNECIMENTO E INSTALAÇÃO. AF_03/2023	INEL - INSTALAÇÃO ELÉTRICA/ELETRIFICAÇÃO E ILUMINAÇÃO EXTERNA	M	13,22	0,1566	2,07
C	SINAPI	91863	ELETRODUTO RÍGIDO ROSCÁVEL, PVC, DN 25 MM (3/4"), PARA CIRCUITOS TERMINAIS, INSTALADO EM FORRO - FORNECIMENTO E INSTALAÇÃO. AF_03/2023	INEL - INSTALAÇÃO ELÉTRICA/ELETRIFICAÇÃO E ILUMINAÇÃO EXTERNA	M	11,47	0,1305	1,50
C	SINAPI	91871	ELETRODUTO RÍGIDO ROSCÁVEL, PVC, DN 25 MM (3/4"), PARA CIRCUITOS TERMINAIS, INSTALADO EM PAREDE - FORNECIMENTO E INSTALAÇÃO. AF_03/2023	INEL - INSTALAÇÃO ELÉTRICA/ELETRIFICAÇÃO E ILUMINAÇÃO EXTERNA	M	14,92	0,0261	0,39
C	SINAPI	87777	EMBOÇO OU MASSA ÚNICA EM ARGAMASSA TRAÇO 1:2:8, PREPARO MANUAL, APLICADA MANUALMENTE EM PANOS DE FACHADA COM PRESENÇA DE VÃOS, ESPESSURA DE 25 MM. AF_08/2022	REVE - REVESTIMENTO E TRATAMENTO DE SUPERFÍCIES	m²	67,9	0,1681	11,41
C	SINAPI	93358	ESCAVAÇÃO MANUAL DE VALA. AF_09/2024	MOVT - MOVIMENTO DE TERRA	m³	96,4	0,0279	2,69
C	SINAPI	91305	FECHADURA DE EMBUTIR PARA PORTA DE BANHEIRO, COMPLETA, ACABAMENTO PADRÃO POPULAR, INCLUSO EXECUÇÃO DE FURO - FORNECIMENTO E INSTALAÇÃO. AF_12/2019	ESQV - ESQUADRIAS/FERRAGENS/VIDROS	UN	121,43	0,0522	6,34
C	SINAPI	91170	FIXAÇÃO DE TUBOS HORIZONTAIS DE PVC ÁGUA, PVC ESGOTO, PVC ÁGUA PLUVIAL, CPVC, PPR, COBRE OU AÇO, DIÂMETROS MENORES OU IGUAIS A 40 MM, COM ABRAÇADEIRA METÁLICA RÍGIDA TIPO U PERFIL 1 1/4", FIXADA EM PERFILADO EM LAJE. AF_09/2023_PS	INHI - INSTALAÇÕES HIDROS SANITÁRIAS	M	11,49	0,4612	5,30
C	SINAPI	91173	FIXAÇÃO DE TUBOS VERTICAIS DE PVC ÁGUA, PVC ESGOTO, PVC ÁGUA PLUVIAL, CPVC, PPR, COBRE OU AÇO, DIÂMETROS MENORES OU IGUAIS A 40 MM, COM ABRAÇADEIRA METÁLICA RÍGIDA TIPO U PERFIL 1 1/4", FIXADA EM PERFILADO EM PAREDE. AF_09/2023_PS	INHI - INSTALAÇÕES HIDROS SANITÁRIAS	M	4,27	0,1827	0,78
C	SINAPI	96985	HASTE DE ATERRAMENTO, DIÂMETRO 5/8", COM 3 METROS - FORNECIMENTO E INSTALAÇÃO. AF_08/2023	INEL - INSTALAÇÃO ELÉTRICA/ELETRIFICAÇÃO E ILUMINAÇÃO EXTERNA	UN	89,11	0,0522	4,65
C	SINAPI	91959	INTERRUPTOR SIMPLES (2 MÓDULOS), 10A/250V, INCLUINDO SUPORTE E PLACA - FORNECIMENTO E INSTALAÇÃO. AF_03/2023	INEL - INSTALAÇÃO ELÉTRICA/ELETRIFICAÇÃO E ILUMINAÇÃO EXTERNA	UN	44,37	0,0174	0,77
C	SINAPI	91967	INTERRUPTOR SIMPLES (3 MÓDULOS), 10A/250V, INCLUINDO SUPORTE E PLACA - FORNECIMENTO E INSTALAÇÃO. AF_03/2023	INEL - INSTALAÇÃO ELÉTRICA/ELETRIFICAÇÃO E ILUMINAÇÃO EXTERNA	UN	59,35	0,0174	1,03
C	SINAPI	94559	JANELA DE AÇO TIPO BASCULANTE, PARA VIDROS (VIDROS NÃO INCLUSOS), BATENTE/ REQUADRO INCLUSO (6,5 A 14 CM), DIMENSÕES 60X60 CM, COM COM PINTURA ANTICORROSIVA, SEM ACABAMENTO, COM FERRAGENS, FIXAÇÃO COM ARGAMASSA, EXCLUSIVE CONTRAMARCO - FORNECIMENTO E INSTALAÇÃO. AF_11/2024	ESQV - ESQUADRIAS/FERRAGENS/VIDROS	m²	761,69	0,0905	68,93
C	SINAPI	89724	JOELHO 90 GRAUS, PVC, SERIE NORMAL, ESGOTO PREDIAL, DN 40 MM, JUNTA SOLDÁVEL, FORNECIDO E INSTALADO EM RAMAL DE DESCARGA OU RAMAL DE ESGOTO SANITÁRIO. AF_08/2022	INHI - INSTALAÇÕES HIDROS SANITÁRIAS	UN	10,74	0,1740	1,87
C	SINAPI	89731	JOELHO 90 GRAUS, PVC, SERIE NORMAL, ESGOTO PREDIAL, DN 50 MM, JUNTA ELÁSTICA, FORNECIDO E INSTALADO EM RAMAL DE DESCARGA OU RAMAL DE ESGOTO SANITÁRIO. AF_08/2022	INHI - INSTALAÇÕES HIDROS SANITÁRIAS	UN	15,46	0,0174	0,27
C	SINAPI	89970	KIT DE REGISTRO DE PRESSÃO BRUTO DE LATÃO 3/4", INCLUSIVE CONEXÕES, ROSCÁVEL, INSTALADO EM RAMAL DE ÁGUA FRIA - FORNECIMENTO E INSTALAÇÃO. AF_12/2014	INHI - INSTALAÇÕES HIDROS SANITÁRIAS	UN	50,12	0,0696	3,49
C	SINAPI	89383	ADAPTADOR CURTO COM BOLSA E ROSCA PARA REGISTRO, PVC, SOLDÁVEL, DN 25MM X 3/4, INSTALADO EM RAMAL OU SUB-RAMAL DE ÁGUA - FORNECIMENTO E INSTALAÇÃO. AF_06/2022	INHI - INSTALAÇÕES HIDROS SANITÁRIAS	UN	7,08	1,0000	7,08
C	SINAPI	89385	LUVA SOLDÁVEL E COM ROSCA, PVC, SOLDÁVEL, DN 25MM X 3/4, INSTALADO EM RAMAL OU SUB-RAMAL DE ÁGUA - FORNECIMENTO E INSTALAÇÃO. AF_06/2022	INHI - INSTALAÇÕES HIDROS SANITÁRIAS	UN	7,63	1,0000	7,63
C	SINAPI	89351	REGISTRO DE PRESSÃO BRUTO, LATÃO, ROSCÁVEL, 3/4" - FORNECIMENTO E INSTALAÇÃO. AF_08/2021	INHI - INSTALAÇÕES HIDROS SANITÁRIAS	UN	35,41	1,0000	35,41
C	SINAPI	95240	LASTRO DE CONCRETO MAGRO, APLICADO EM PISOS, LAJES SOBRE SOLO OU RADIERS, ESPESSURA DE 3 CM. AF_01/2024	FUES - FUNDAÇÕES E ESTRUTURAS	m²	22,32	0,0064	0,14
C	SINAPI	95241	LASTRO DE CONCRETO MAGRO, APLICADO EM PISOS, LAJES SOBRE SOLO OU RADIERS, ESPESSURA DE 5 CM. AF_01/2024	FUES - FUNDAÇÕES E ESTRUTURAS	m²	42,86	1,3328	57,12
C	SINAPI	86943	LAVATÓRIO LOUÇA BRANCA SUSPENSO, 29,5 X 39CM OU EQUIVALENTE, PADRÃO POPULAR, INCLUSO SIFÃO FLEXÍVEL EM PVC, VÁLVULA E ENGATE FLEXÍVEL 30CM EM PLÁSTICO E TORNEIRA CROMADA DE MESA, PADRÃO POPULAR - FORNECIMENTO E INSTALAÇÃO. AF_01/2020	INHI - INSTALAÇÕES HIDROS SANITÁRIAS	UN	278,77	0,0522	14,55
C	SINAPI	97586	LUMINÁRIA TIPO CALHA, DE SOBREPOR, COM 2 LÂMPADAS TUBULARES FLUORESCENTES DE 36 W, COM REATOR DE PARTIDA RÁPIDA - FORNECIMENTO E INSTALAÇÃO. AF_02/2020	INEL - INSTALAÇÃO ELÉTRICA/ELETRIFICAÇÃO E ILUMINAÇÃO EXTERNA	UN	224,27	0,1392	31,22
C	SINAPI	88247	AUXILIAR DE ELETRICISTA COM ENCARGOS COMPLEMENTARES	SEDI - SERVIÇOS DIVERSOS	H	25,56	0,1727	4,41
C	SINAPI	88264	ELETRICISTA COM ENCARGOS COMPLEMENTARES	SEDI - SERVIÇOS DIVERSOS	H	33,94	0,4144	14,06
I	SINAPI	3780	LUMINARIA DE SOBREPOR EM CHAPA DE AÇO PARA 1 LAMPADA FLUORESCENTE DE *36* W, ALETADA, COMPLETA (LAMPADA E REATOR INCLUSOS)	Material	UN	102,9000	2,0000	205,80
C	SINAPI	91882	LUVA PARA ELETRODUTO, PVC, ROSCÁVEL, DN 20 MM (1/2"), PARA CIRCUITOS TERMINAIS, INSTALADA EM PAREDE - FORNECIMENTO E INSTALAÇÃO. AF_03/2023	INEL - INSTALAÇÃO ELÉTRICA/ELETRIFICAÇÃO E ILUMINAÇÃO EXTERNA	UN	11,48	0,0348	0,40
C	SINAPI	91875	LUVA PARA ELETRODUTO, PVC, ROSCÁVEL, DN 25 MM (3/4"), PARA CIRCUITOS TERMINAIS, INSTALADA EM FORRO - FORNECIMENTO E INSTALAÇÃO. AF_03/2023	INEL - INSTALAÇÃO ELÉTRICA/ELETRIFICAÇÃO E ILUMINAÇÃO EXTERNA	UN	9,2	0,0348	0,32
C	SINAPI	87548	MASSA ÚNICA, EM ARGAMASSA TRAÇO 1:2:8, PREPARO MANUAL, APLICADA MANUALMENTE EM PAREDES INTERNAS DE AMBIENTES COM ÁREA ENTRE 5M² E 10M², E = 10MM, COM TALISCAS. AF_03/2024	REVE - REVESTIMENTO E TRATAMENTO DE SUPERFÍCIES	m²	33,71	0,1894	6,38
C	SINAPI	98445	PAREDE DE MADEIRA COMPENSADA PARA CONSTRUÇÃO TEMPORÁRIA EM CHAPA SIMPLES, EXTERNA, COM ÁREA LÍQUIDA MAIOR OU IGUAL A 6 M², COM VÃO. AF_03/2024	CANT - CANTEIRO DE OBRAS	m²	118,79	0,4081	48,48
C	SINAPI	98441	PAREDE DE MADEIRA COMPENSADA PARA CONSTRUÇÃO TEMPORÁRIA EM CHAPA SIMPLES, EXTERNA, SEM VÃO. AF_03/2024	CANT - CANTEIRO DE OBRAS	m²	100,01	0,2612	26,12
C	SINAPI	98446	PAREDE DE MADEIRA COMPENSADA PARA CONSTRUÇÃO TEMPORÁRIA EM CHAPA SIMPLES, EXTERNA, COM ÁREA LÍQUIDA MENOR QUE 6 M², COM VÃO. AF_03/2024	CANT - CANTEIRO DE OBRAS	m²	153,47	0,3182	48,83
C	SINAPI	98441	PAREDE DE MADEIRA COMPENSADA PARA CONSTRUÇÃO TEMPORÁRIA EM CHAPA SIMPLES, EXTERNA, SEM VÃO. AF_03/2024	CANT - CANTEIRO DE OBRAS	m²	100,01	0,3007	30,07

C	SINAPI	98447	PAREDE DE MADEIRA COMPENSADA PARA CONSTRUÇÃO TEMPORÁRIA EM CHAPA SIMPLES, INTERNA, COM ÁREA LÍQUIDA MAIOR OU IGUAL A 6 M², COM VÃO. AF_03/2024	CANT - CANTEIRO DE OBRAS	m²	91,46	0,1297	11,86
C	SINAPI	98443	PAREDE DE MADEIRA COMPENSADA PARA CONSTRUÇÃO TEMPORÁRIA EM CHAPA SIMPLES, INTERNA, SEM VÃO. AF_03/2024	CANT - CANTEIRO DE OBRAS	m²	76,54	0,0830	6,35
C	SINAPI	98448	PAREDE DE MADEIRA COMPENSADA PARA CONSTRUÇÃO TEMPORÁRIA EM CHAPA SIMPLES, INTERNA, COM ÁREA LÍQUIDA MENOR QUE 6 M², COM VÃO. AF_03/2024	CANT - CANTEIRO DE OBRAS	m²	119,3	0,1011	12,06
C	SINAPI	98443	PAREDE DE MADEIRA COMPENSADA PARA CONSTRUÇÃO TEMPORÁRIA EM CHAPA SIMPLES, INTERNA, SEM VÃO. AF_03/2024	CANT - CANTEIRO DE OBRAS	m²	76,54	0,0956	7,32
C	SINAPI	88489	PINTURA LÁTEX ACRÍLICA PREMIUM, APLICAÇÃO MANUAL EM PAREDES, DUAS DEMÃOS. AF_04/2023	PINT - PINTURAS	m²	13,96	2,4442000	34,12
C	SINAPI	98679	PISO CIMENTADO, TRAÇO 1:3 (CIMENTO E AREIA), ACABAMENTO LISO, ESPESSURA 2,0 CM, PREPARO MECÂNICO DA ARGAMASSA. AF_09/2020	PISO - PISOS	m²	44,82	0,5134000	23,01
C	SINAPI	89957	PONTO DE CONSUMO TERMINAL DE ÁGUA FRIA (SUBRAMAL) COM TUBULAÇÃO DE PVC, DN 25 MM, INSTALADO EM RAMAL DE ÁGUA, INCLUSOS RASGO E CHUMBAMENTO EM ALVENARIA. AF_12/2014 (ADAPTADO)	INHI - INSTALAÇÕES HIDROSANITÁRIAS	UN	154,23	0,1740000	26,84
C	SINAPI	90466	CHUMBAMENTO LINEAR EM ALVENARIA PARA RAMAIS/DISTRIBUIÇÃO DE INSTALAÇÕES HIDRÁULICAS COM DIÂMETROS MENORES OU IGUAIS A 40 MM. AF_09/2023	Material	M	17,79	2,1400	38,07
C	SINAPI	89366	JOELHO 90 GRAUS COM BUCHA DE LATÃO, PVC, SOLDÁVEL, DN 25MM, X 3/4 INSTALADO EM RAMAL OU SUB-RAMAL DE ÁGUA - FORNECIMENTO E INSTALAÇÃO. AF_06/2022	Material	UN	16,10	1,0000	16,10
C	SINAPI	89362	JOELHO 90 GRAUS, PVC, SOLDÁVEL, DN 25MM, INSTALADO EM RAMAL OU SUB-RAMAL DE ÁGUA - FORNECIMENTO E INSTALAÇÃO. AF_06/2022	Material	UN	10,41	1,1800	12,28
C	SINAPI	90443	RASGO LINEAR MANUAL EM ALVENARIA, PARA RAMAIS/ DISTRIBUIÇÃO DE INSTALAÇÕES HIDRÁULICAS, DIÂMETROS MENORES OU IGUAIS A 40 MM. AF_09/2023	Material	M	9,32	2,1400	19,94
C	SINAPI	89395	TE, PVC, SOLDÁVEL, DN 25MM, INSTALADO EM RAMAL OU SUB-RAMAL DE ÁGUA - FORNECIMENTO E INSTALAÇÃO. AF_06/2022	Material	UN	14,26	0,8900	12,69
C	SINAPI	89356	TUBO, PVC, SOLDÁVEL, DE 25MM, INSTALADO EM RAMAL OU SUB-RAMAL DE ÁGUA - FORNECIMENTO E INSTALAÇÃO. AF_06/2022	Material	M	25,77	2,1400	55,15
C	SINAPI	90822	PORTA DE MADEIRA PARA PINTURA, SEMI-OCA (LEVE OU MÉDIA), 80X210CM, ESPESSURA DE 3,5CM, INCLUSO DOBRADIÇAS - FORNECIMENTO E INSTALAÇÃO. AF_12/2019	ESQV - ESQUADRIAS/FERRAGENS/VIDROS	UN	401,47	0,0348000	13,97
C	SINAPI	101876	QUADRO DE DISTRIBUIÇÃO DE ENERGIA EM PVC, DE EMBUTIR, SEM BARRAMENTO, PARA 6 DISJUNTORES - FORNECIMENTO E INSTALAÇÃO. AF_07/2025	INEL - INSTALAÇÃO ELÉTRICA/ELETRIFICAÇÃO E ILUMINAÇÃO EXTERNA	UN	114,71	0,0174000	2,00
C	SINAPI	89709	RALO SIFONADO, PVC, DN 100 X 40 MM, JUNTA SOLDÁVEL, FORNECIDO E INSTALADO EM RAMAL DE DESCARGA OU EM RAMAL DE ESGOTO SANITÁRIO. AF_08/2022	INHI - INSTALAÇÕES HIDROSANITÁRIAS	UN	20,04	0,0696000	1,39
C	SINAPI	90443	RASGO LINEAR MANUAL EM ALVENARIA, PARA RAMAIS/ DISTRIBUIÇÃO DE INSTALAÇÕES HIDRÁULICAS, DIÂMETROS MENORES OU IGUAIS A 40 MM. AF_09/2023	INHI - INSTALAÇÕES HIDROSANITÁRIAS	M	9,32	0,0722000	0,67
C	SINAPI	93382	REÁTERRO MANUAL DE VALAS, COM COMPACTADOR DE SOLOS DE PERCUSSÃO. AF_08/2023	MOVT - MOVIMENTO DE TERRA	m³	30,54	0,0072000	0,22
C	SINAPI	89784	TE, PVC, SERIE NORMAL, ESGOTO PREDIAL, DN 50 X 50 MM, JUNTA ELÁSTICA, FORNECIDO E INSTALADO EM RAMAL DE DESCARGA OU RAMAL DE ESGOTO SANITÁRIO. AF_08/2022	INHI - INSTALAÇÕES HIDROSANITÁRIAS	UN	24,36	0,0174000	0,42
C	SINAPI	94210	TELHAMENTO COM TELHA ONDULADA DE FIBROCIMENTO E = 6 MM, COM RECOBRIMENTO LATERAL DE 1 1/4 DE ONDA PARA TELHADO COM INCLINAÇÃO MÁXIMA DE 10°, COM ATÉ 2 ÁGUAS, INCLUSO IÇAMENTO. AF_07/2019	COBE - COBERTURA	m²	51,17	1,3566000	69,42
C	SINAPI	92000	TOMADA BAIXA DE EMBUTIR (1 MÓDULO), 2P+T 10 A, INCLUINDO SUPORTE E PLACA - FORNECIMENTO E INSTALAÇÃO. AF_03/2023	INEL - INSTALAÇÃO ELÉTRICA/ELETRIFICAÇÃO E ILUMINAÇÃO EXTERNA	UN	30,66	0,0348000	1,07
C	SINAPI	92543	TRAMA DE MADEIRA COMPOSTA POR TERÇAS PARA TELHADOS DE ATÉ 2 ÁGUAS PARA TELHA ONDULADA DE FIBROCIMENTO, METÁLICA, PLÁSTICA OU TERMOACÚSTICA, INCLUSO TRANSPORTE VERTICAL. AF_07/2019	COBE - COBERTURA	m²	24,29	1,3566000	32,95
C	SINAPI	89714	TUBO PVC, SERIE NORMAL, ESGOTO PREDIAL, DN 100 MM, FORNECIDO E INSTALADO EM RAMAL DE DESCARGA OU RAMAL DE ESGOTO SANITÁRIO. AF_08/2022	INHI - INSTALAÇÕES HIDROSANITÁRIAS	M	38,86	0,0470000	1,83
C	SINAPI	89711	TUBO PVC, SERIE NORMAL, ESGOTO PREDIAL, DN 40 MM, FORNECIDO E INSTALADO EM RAMAL DE DESCARGA OU RAMAL DE ESGOTO SANITÁRIO. AF_08/2022	INHI - INSTALAÇÕES HIDROSANITÁRIAS	M	22,65	0,1631000	3,69
C	SINAPI	89712	TUBO PVC, SERIE NORMAL, ESGOTO PREDIAL, DN 50 MM, FORNECIDO E INSTALADO EM RAMAL DE DESCARGA OU RAMAL DE ESGOTO SANITÁRIO. AF_08/2022	INHI - INSTALAÇÕES HIDROSANITÁRIAS	M	27,9	0,2235000	6,24
C	SINAPI	86888	VASO SANITÁRIO SIFONADO COM CAIXA ACOPLADA LOUÇA BRANCA - FORNECIMENTO E INSTALAÇÃO. AF_01/2020	INHI - INSTALAÇÕES HIDROSANITÁRIAS	UN	510,32	0,0522000	26,64
I	SINAPI	11712	CAIXA SIFONADA, PVC, 150 X 150 X 50 MM, COM GRELHA QUADRADA, BRANCA (NBR 5688)	Material	UN	36,2	0,0348000	1,26
I	SINAPI	3080	FECHADURA ESPELHO PARA PORTA EXTERNA, EM ACO INOX (MAQUINA, TESTA E CONTRA-TESTA) E EM ZAMAC (MACANETA, LINGUETA E TRINCOS) COM ACABAMENTO CROMADO, MAQUINA DE 40 MM, INCLUINDO CHAVE TIPO CILINDRO	Material	CJ	78,2	0,0348000	2,72
I	SINAPI	11587	FORRO DE PVC LISO, BRANCO, REGUA DE 10 CM, ESPESSURA APROXIMADA DE 8 MM (COM COLOCACAO / SEM ESTRUTURA METALICA)	Material	m²	78,6	0,9762000	76,73
I	SINAPI	3659	JUNCAO SIMPLES DE REDUCAO, PVC, DN 100 X 50 MM, SERIE NORMAL PARA ESGOTO PREDIAL	Material	UN	15,88	0,0174000	0,28
I	SINAPI	3670	JUNCAO SIMPLES, PVC, 45 GRAUS, DN 100 X 100 MM, SERIE NORMAL PARA ESGOTO PREDIAL	Material	UN	20,39	0,0348000	0,71
I	SINAPI	11697	MICTORIO COLETIVO ACO INOX (AISI 304), E = 0,8 MM, DE *100 X 40 X 30* CM (C X A X P)	Material	UN	616,71	0,0174000	10,73
I	SINAPI	43777	PORTA DE MADEIRA, FOLHA LEVE (NBR 15930), DE 600 X 2100 MM, E = 35 MM, NUCLEO COLMEIA, CAPA LISA EM HDF, ACABAMENTO MELAMINICO EM PADRAO MADEIRA	Material	UN	247,81	0,0447618	11,09
I	SINAPI	21112	VALVULA DE DESCARGA EM METAL CROMADO PARA MICTORIO COM ACIONAMENTO POR PRESSAO E FECHAMENTO AUTOMATICO	Material	UN	320,3	0,0174000	5,57

<b>Código</b>	93583 ADAPTADO
<b>Descrição</b>	EXECUÇÃO DE CENTRAL DE FORMAS, PRODUÇÃO DE ARGAMASSA OU CONCRETO EM CANTEIRO DE OBRA, NAO INCLUSO MOBILIARIO E EQUIPAMENTOS. AF_04/2016
<b>Data</b>	jun/25
<b>Estado</b>	Bahia
<b>Tipo</b>	CANT - CANTEIRO DE OBRAS
<b>Unidade</b>	m²
<b>Valor sem Desoneração</b>	501,97

Natureza	Fonte	codigo	Descrição	Tipo	Unidade	Valor sem Desoneração	Coefficiente	Valor sem Desoneração
C	SINAPI	91924	CABO DE COBRE FLEXÍVEL ISOLADO, 1,5 MM², ANTI-CHAMA 450/750 V, PARA CIRCUITOS TERMINAIS - FORNECIMENTO E INSTALAÇÃO. AF_03/2023	INEL - INSTALAÇÃO ELÉTRICA/ELETRIFICAÇÃO E ILUMINAÇÃO EXTERNA	M	3,26	1,0821	3,53
C	SINAPI	92981	CABO DE COBRE FLEXÍVEL ISOLADO, 16 MM², ANTI-CHAMA 450/750 V, PARA DISTRIBUIÇÃO - FORNECIMENTO E INSTALAÇÃO. AF_10/2020	INEL - INSTALAÇÃO ELÉTRICA/ELETRIFICAÇÃO E ILUMINAÇÃO EXTERNA	M	16,65	0,4831	8,04
C	SINAPI	91926	CABO DE COBRE FLEXÍVEL ISOLADO, 2,5 MM², ANTI-CHAMA 450/750 V, PARA CIRCUITOS TERMINAIS - FORNECIMENTO E INSTALAÇÃO. AF_03/2023	INEL - INSTALAÇÃO ELÉTRICA/ELETRIFICAÇÃO E ILUMINAÇÃO EXTERNA	M	4,72	2,087	9,85
C	SINAPI	97886	CAIXA ENTERRADA ELÉTRICA RETANGULAR, EM ALVENARIA COM TIJOLAS CERÂMICAS MACIÇOS, FUNDO COM BRITA, DIMENSÕES INTERNAS: 0,3X0,3X0,3 M. AF_12/2020	INEL - INSTALAÇÃO ELÉTRICA/ELETRIFICAÇÃO E ILUMINAÇÃO EXTERNA	UN	186,01	0,0966	17,97
C	SINAPI	95805	CONDULETE DE PVC, TIPO B, PARA ELETRODUTO DE PVC SOLDÁVEL DN 25 MM (3/4"), APARENTE - FORNECIMENTO E INSTALAÇÃO. AF_10/2022	INEL - INSTALAÇÃO ELÉTRICA/ELETRIFICAÇÃO E ILUMINAÇÃO EXTERNA	UN	23,54	0,3865	9,1
C	SINAPI	101891	DISJUNTOR MONOPOLAR TIPO NEMA, CORRENTE NOMINAL DE 35 ATÉ 50A - FORNECIMENTO E INSTALAÇÃO. AF_07/2025	INEL - INSTALAÇÃO ELÉTRICA/ELETRIFICAÇÃO E ILUMINAÇÃO EXTERNA	UN	27,5	0,2899	7,97
C	SINAPI	91862	ELETRODUTO RÍGIDO ROSCÁVEL, PVC, DN 20 MM (1/2"), PARA CIRCUITOS TERMINAIS, INSTALADO EM FORRO - FORNECIMENTO E INSTALAÇÃO. AF_03/2023	INEL - INSTALAÇÃO ELÉTRICA/ELETRIFICAÇÃO E ILUMINAÇÃO EXTERNA	M	9,77	0,4251	4,15
C	SINAPI	91870	ELETRODUTO RÍGIDO ROSCÁVEL, PVC, DN 20 MM (1/2"), PARA CIRCUITOS TERMINAIS, INSTALADO EM PAREDE - FORNECIMENTO E INSTALAÇÃO. AF_03/2023	INEL - INSTALAÇÃO ELÉTRICA/ELETRIFICAÇÃO E ILUMINAÇÃO EXTERNA	M	13,22	0,4638	6,13
C	SINAPI	93358	ESCAVAÇÃO MANUAL DE VALA. AF_09/2024	MOVT - MOVIMENTO DE TERRA	m³	96,4	0,0078	0,75
C	SINAPI	91170	FIXAÇÃO DE TUBOS HORIZONTAIS DE PVC ÁGUA, PVC ESGOTO, PVC ÁGUA PLUVIAL, CPVC, PPR, COBRE OU AÇO, DIÂMETROS MENORES OU IGUAIS A 40 MM, COM ABRAÇADEIRA METÁLICA RÍGIDA TIPO U PERFIL 1 1/4", FIXADA EM PERFILADO EM LAJE. AF_09/2023_PS	INHI - INSTALAÇÕES HIDROSANITÁRIAS	M	11,49	0,4251	4,88
C	SINAPI	91173	FIXAÇÃO DE TUBOS VERTICAIS DE PVC ÁGUA, PVC ESGOTO, PVC ÁGUA PLUVIAL, CPVC, PPR, COBRE OU AÇO, DIÂMETROS MENORES OU IGUAIS A 40 MM, COM ABRAÇADEIRA METÁLICA RÍGIDA TIPO U PERFIL 1 1/4", FIXADA EM PERFILADO EM PAREDE. AF_09/2023_PS	INHI - INSTALAÇÕES HIDROSANITÁRIAS	M	4,27	0,4638	1,98
C	SINAPI	96985	HASTE DE ATERRAMENTO, DIÂMETRO 5/8", COM 3 METROS - FORNECIMENTO E INSTALAÇÃO. AF_08/2023	INEL - INSTALAÇÃO ELÉTRICA/ELETRIFICAÇÃO E ILUMINAÇÃO EXTERNA	UN	89,11	0,0966	8,61
C	SINAPI	92023	INTERRUPTOR SIMPLES (1 MÓDULO) COM 1 TOMADA DE EMBUTIR 2P+T 10 A, INCLUINDO SUPORTE E PLACA - FORNECIMENTO E INSTALAÇÃO. AF_03/2023	INEL - INSTALAÇÃO ELÉTRICA/ELETRIFICAÇÃO E ILUMINAÇÃO EXTERNA	UN	50,04	0,0966	4,83
C	SINAPI	95241	LASTRO DE CONCRETO MAGRO, APLICADO EM PISOS, LAJES SOBRE SOLO OU RADIERES, ESPESSURA DE 5 CM. AF_01/2024	FUES - FUNDAÇÕES E ESTRUTURAS	m²	42,86	1,9256	82,53
C	SINAPI	97586	LUMINÁRIA TIPO CALHA, DE SOBREPOR, COM 2 LÂMPADAS TUBULARES FLUORESCENTES DE 36 W, COM REATOR DE PARTIDA RÁPIDA - FORNECIMENTO E INSTALAÇÃO. AF_02/2020	INEL - INSTALAÇÃO ELÉTRICA/ELETRIFICAÇÃO E ILUMINAÇÃO EXTERNA	UN	224,27	0,1392	31,22
C	SINAPI	88247	AUXILIAR DE ELETRICISTA COM ENCARGOS COMPLEMENTARES	SEDI - SERVIÇOS DIVERSOS	H	25,56	0,1727	4,41
C	SINAPI	88264	ELETRICISTA COM ENCARGOS COMPLEMENTARES	SEDI - SERVIÇOS DIVERSOS	H	33,94	0,4144	14,06
C	SINAPI	3780	LUMINARIA DE SOBREPOR EM CHAPA DE AÇO PARA 1 LAMPADA FLUORESCENTE DE *36" W, ALETADA, COMPLETA (LAMPADA E REATOR INCLUSOS)	Material	UN	102,9000	2	205,8
C	SINAPI	98445	PAREDE DE MADEIRA COMPENSADA PARA CONSTRUÇÃO TEMPORÁRIA EM CHAPA SIMPLES, EXTERNA, COM ÁREA LÍQUIDA MAIOR OU IGUAL A 6 M², COM VÃO. AF_03/2024	CANT - CANTEIRO DE OBRAS	m²	118,79	0,1508	17,91
C	SINAPI	98441	PAREDE DE MADEIRA COMPENSADA PARA CONSTRUÇÃO TEMPORÁRIA EM CHAPA SIMPLES, EXTERNA, SEM VÃO. AF_03/2024	CANT - CANTEIRO DE OBRAS	m²	100,01	0,0966	9,66
C	SINAPI	98446	PAREDE DE MADEIRA COMPENSADA PARA CONSTRUÇÃO TEMPORÁRIA EM CHAPA SIMPLES, EXTERNA, COM ÁREA LÍQUIDA MENOR QUE 6 M², COM VÃO. AF_03/2024	CANT - CANTEIRO DE OBRAS	m²	153,47	0,1176	18,05
C	SINAPI	98441	PAREDE DE MADEIRA COMPENSADA PARA CONSTRUÇÃO TEMPORÁRIA EM CHAPA SIMPLES, EXTERNA, SEM VÃO. AF_03/2024	CANT - CANTEIRO DE OBRAS	m²	100,01	0,3007	30,07
C	SINAPI	88489	PINTURA LÁTEX ACRÍLICA PREMIUM, APLICAÇÃO MANUAL EM PAREDES, DUAS DEMÃOS. AF_04/2023	PINT - PINTURAS	m²	13,96	0,4761	6,65
C	SINAPI	101876	QUADRO DE DISTRIBUIÇÃO DE ENERGIA EM PVC, DE EMBUTIR, SEM BARRAMENTO, PARA 6 DISJUNTORES - FORNECIMENTO E INSTALAÇÃO. AF_07/2025	INEL - INSTALAÇÃO ELÉTRICA/ELETRIFICAÇÃO E ILUMINAÇÃO EXTERNA	UN	114,71	0,0966	11,08
C	SINAPI	94210	TELHAMENTO COM TELHA ONDULADA DE FIBROCIMENTO E = 6 MM, COM RECOBRIMENTO LATERAL DE 1 1/4 DE ONDA PARA TELHADO COM INCLINAÇÃO MÁXIMA DE 10°, COM ATÉ 2 ÁGUAS, INCLUSO IÇAMENTO. AF_07/2019	COBE - COBERTURA	m²	51,17	1,9256	98,53
C	SINAPI	92008	TOMADA BAIXA DE EMBUTIR (2 MÓDULOS), 2P+T 10 A, INCLUINDO SUPORTE E PLACA - FORNECIMENTO E INSTALAÇÃO. AF_03/2023	INEL - INSTALAÇÃO ELÉTRICA/ELETRIFICAÇÃO E ILUMINAÇÃO EXTERNA	UN	46,84	0,2899	13,58
C	SINAPI	92543	TRAMA DE MADEIRA COMPOSTA POR TERÇAS PARA TELHADOS DE ATÉ 2 ÁGUAS PARA TELHA ONDULADA DE FIBROCIMENTO, METÁLICA, PLÁSTICA OU TERMOACÚSTICA, INCLUSO TRANSPORTE VERTICAL. AF_07/2019	COBE - COBERTURA	m²	24,29	1,9256	46,77
I	SINAPI	10886	EXTINTOR DE INCENDIO PORTATIL COM CARGA DE AGUA PRESSURIZADA DE 10 L, CLASSE A	Material	UN	253,31	0,0966	24,47
I	SINAPI	10891	EXTINTOR DE INCENDIO PORTATIL COM CARGA DE PO QUIMICO SECO (PQS) DE 4 KG, CLASSE BC	Material	UN	244,96	0,0966	23,66

<b>Código</b>	93210 ADAPTADO
<b>Descrição</b>	EXECUÇÃO DE REFEITÓRIO EM CANTEIRO DE OBRA EM CHAPA DE MADEIRA COMPENSADA, NAO INCLUSO MOBILIARIO E EQUIPAMENTOS. AF_02/2016

Data	jun/25
Estado	Bahia
Tipo	CANT - CANTEIRO DE OBRAS
Unidade	m²
Valor sem Desoneração	593,44

Natureza	Fonte	codigo	Descrição	Tipo	Unidade	Valor sem Desoneração	Coefficiente	Valor sem Desoneração
C	SINAPI	101165	ALVENARIA DE EMBASAMENTO COM BLOCO ESTRUTURAL DE CONCRETO, DE 14X19X29CM E ARGAMASSA DE ASSENTAMENTO COM PREPARO EM BETONEIRA. AF_05/2020	FUES - FUNDAÇÕES E ESTRUTURAS	m³	975,38	0,04	39,0152
C	SINAPI	86934	BANCADA DE MÁRMORE SINTÉTICO 120 X 60CM, COM CUBA INTEGRADA, INCLUSO SIFÃO TIPO FLEXÍVEL EM PVC, VÁLVULA EM PLÁSTICO CROMADO TIPO AMERICANA E TORNEIRA CROMADA LONGA, DE PAREDE, PADRÃO POPULAR - FORNECIMENTO E INSTALAÇÃO. AF_01/2020	INHI - INSTALAÇÕES HIDROSANITÁRIAS	UN	431,28	0,0268	11,5583
C	SINAPI	91924	CABO DE COBRE FLEXÍVEL ISOLADO, 1,5 MM², ANTI-CHAMA 450/750 V, PARA CIRCUITOS TERMINAIS - FORNECIMENTO E INSTALAÇÃO. AF_03/2023	INEL - INSTALAÇÃO ELÉTRICA/ELETRIFICAÇÃO E ILUMINAÇÃO EXTERNA	M	3,26	0,8591	2,800666
C	SINAPI	91926	CABO DE COBRE FLEXÍVEL ISOLADO, 2,5 MM², ANTI-CHAMA 450/750 V, PARA CIRCUITOS TERMINAIS - FORNECIMENTO E INSTALAÇÃO. AF_03/2023	INEL - INSTALAÇÃO ELÉTRICA/ELETRIFICAÇÃO E ILUMINAÇÃO EXTERNA	M	4,72	2,5503	12,03742
C	SINAPI	98102	CAIXA DE GORDURA SIMPLES, CIRCULAR, EM CONCRETO PRÉ-MOLDADO, DIÂMETRO INTERNO = 0,4 M, ALTURA INTERNA = 0,4 M. AF_12/2020	INHI - INSTALAÇÕES HIDROSANITÁRIAS	UN	181,56	0,0268	4,865808
C	SINAPI	97906	CAIXA ENTERRADA HIDRÁULICA RETANGULAR, EM ALVENARIA COM BLOCOS DE CONCRETO, DIMENSÕES INTERNAS: 0,6X0,6X0,6 M PARA REDE DE ESGOTO. AF_12/2020	INHI - INSTALAÇÕES HIDROSANITÁRIAS	UN	489,18	0,0268	13,11002
C	SINAPI	91937	CAIXA OCTOGONAL 3" X 3", PVC, INSTALADA EM LAJE - FORNECIMENTO E INSTALAÇÃO. AF_03/2023	INEL - INSTALAÇÃO ELÉTRICA/ELETRIFICAÇÃO E ILUMINAÇÃO EXTERNA	UN	16,98	0,1611	2,735478
C	SINAPI	88262	CARPINTEIRO DE FORMAS COM ENCARGOS COMPLEMENTARES	SEDI - SERVIÇOS DIVERSOS	H	33,07	1,1155	36,88959
C	SINAPI	95805	CONDULETE DE PVC, TIPO B, PARA ELETRODUTO DE PVC SOLDÁVEL DN 25 MM (3/4"), APARENTE - FORNECIMENTO E INSTALAÇÃO. AF_10/2022	INEL - INSTALAÇÃO ELÉTRICA/ELETRIFICAÇÃO E ILUMINAÇÃO EXTERNA	UN	23,54	0,1879	4,423166
C	SINAPI	95811	CONDULETE DE PVC, TIPO LB, PARA ELETRODUTO DE PVC SOLDÁVEL DN 25 MM (3/4"), APARENTE - FORNECIMENTO E INSTALAÇÃO. AF_10/2022	INEL - INSTALAÇÃO ELÉTRICA/ELETRIFICAÇÃO E ILUMINAÇÃO EXTERNA	UN	19,12	0,0268	0,512416
C	SINAPI	91911	CURVA 90 GRAUS PARA ELETRODUTO, PVC, ROSCÁVEL, DN 20 MM (1/2"), PARA CIRCUITOS TERMINAIS, INSTALADA EM PAREDE - FORNECIMENTO E INSTALAÇÃO. AF_03/2023	INEL - INSTALAÇÃO ELÉTRICA/ELETRIFICAÇÃO E ILUMINAÇÃO EXTERNA	UN	18,6	0,1074	1,99764
C	SINAPI	101891	DISJUNTOR MONOPOLAR TIPO NEMA, CORRENTE NOMINAL DE 35 ATÉ 50A - FORNECIMENTO E INSTALAÇÃO. AF_07/2025	INEL - INSTALAÇÃO ELÉTRICA/ELETRIFICAÇÃO E ILUMINAÇÃO EXTERNA	UN	27,5	0,1074	2,9535
C	SINAPI	91862	ELETRODUTO RÍGIDO ROSCÁVEL, PVC, DN 20 MM (1/2"), PARA CIRCUITOS TERMINAIS, INSTALADO EM FORRO - FORNECIMENTO E INSTALAÇÃO. AF_03/2023	INEL - INSTALAÇÃO ELÉTRICA/ELETRIFICAÇÃO E ILUMINAÇÃO EXTERNA	M	9,77	0,3221	3,146917
C	SINAPI	91870	ELETRODUTO RÍGIDO ROSCÁVEL, PVC, DN 20 MM (1/2"), PARA CIRCUITOS TERMINAIS, INSTALADO EM PAREDE - FORNECIMENTO E INSTALAÇÃO. AF_03/2023	INEL - INSTALAÇÃO ELÉTRICA/ELETRIFICAÇÃO E ILUMINAÇÃO EXTERNA	M	13,22	0,5369	7,097818
C	SINAPI	93358	ESCAVAÇÃO MANUAL DE VALA. AF_09/2024	MOVT - MOVIMENTO DE TERRA	m³	96,4	0,039	3,7596
C	SINAPI	91170	FIXAÇÃO DE TUBOS HORIZONTAIS DE PVC ÁGUA, PVC ESGOTO, PVC ÁGUA PLUVIAL, CPVC, PPR, COBRE OU AÇO, DIÂMETROS MENORES OU IGUAIS A 40 MM, COM ABRAÇADEIRA METÁLICA RÍGIDA TIPO U PERFIL 1 1/4", FIXADA EM PERFILADO EM LAJE. AF_09/2023_PS	INHI - INSTALAÇÕES HIDROSANITÁRIAS	M	11,49	0,3221	3,700929
C	SINAPI	91173	FIXAÇÃO DE TUBOS VERTICAIS DE PVC ÁGUA, PVC ESGOTO, PVC ÁGUA PLUVIAL, CPVC, PPR, COBRE OU AÇO, DIÂMETROS MENORES OU IGUAIS A 40 MM, COM ABRAÇADEIRA METÁLICA RÍGIDA TIPO U PERFIL 1 1/4", FIXADA EM PERFILADO EM PAREDE. AF_09/2023_PS	INHI - INSTALAÇÕES HIDROSANITÁRIAS	M	4,27	0,5369	2,292563
C	SINAPI	92023	INTERRUPTOR SIMPLES (1 MÓDULO) COM 1 TOMADA DE EMBUTIR 2P+T 10 A, INCLUINDO SUPORTE E PLACA - FORNECIMENTO E INSTALAÇÃO. AF_03/2023	INEL - INSTALAÇÃO ELÉTRICA/ELETRIFICAÇÃO E ILUMINAÇÃO EXTERNA	UN	50,04	0,0268	1,341072
C	SINAPI	89724	JOELHO 90 GRAUS, PVC, SÉRIE NORMAL, ESGOTO PREDIAL, DN 40 MM, JUNTA SOLDÁVEL, FORNECIDO E INSTALADO EM RAMAL DE DESCARGA OU RAMAL DE ESGOTO SANITÁRIO. AF_08/2022	INHI - INSTALAÇÕES HIDROSANITÁRIAS	UN	10,74	0,0537	0,576738
C	SINAPI	95240	LASTRO DE CONCRETO MAGRO, APLICADO EM PISOS, LAJES SOBRE SOLO OU RADIERS, ESPESURA DE 3 CM. AF_01/2024	FUES - FUNDAÇÕES E ESTRUTURAS	m²	22,32	0,009	0,20088
C	SINAPI	95241	LASTRO DE CONCRETO MAGRO, APLICADO EM PISOS, LAJES SOBRE SOLO OU RADIERS, ESPESURA DE 5 CM. AF_01/2024	FUES - FUNDAÇÕES E ESTRUTURAS	m²	42,86	1,451	62,18986
C	SINAPI	86943	LAVATÓRIO LOUÇA BRANCA SUSPENSO, 29,5 X 39CM OU EQUIVALENTE, PADRÃO POPULAR, INCLUSO SIFÃO FLEXÍVEL EM PVC, VÁLVULA E ENGATE FLEXÍVEL 30CM EM PLÁSTICO E TORNEIRA CROMADA DE MESA, PADRÃO POPULAR - FORNECIMENTO E INSTALAÇÃO. AF_01/2020	INHI - INSTALAÇÕES HIDROSANITÁRIAS	UN	278,77	0,0268	7,471036
C	SINAPI	97586	LUMINÁRIA TIPO CALHA, DE SOBREPOR, COM 2 LÂMPADAS TUBULARES FLUORESCENTES DE 36 W, COM REATOR DE PARTIDA RÁPIDA - FORNECIMENTO E INSTALAÇÃO. AF_02/2020 ADAPTADA	INEL - INSTALAÇÃO ELÉTRICA/ELETRIFICAÇÃO E ILUMINAÇÃO EXTERNA	UN	121,378948	0,1611	19,55415
C	SINAPI	88247	AUXILIAR DE ELETRICISTA COM ENCARGOS COMPLEMENTARES	SEDI - SERVIÇOS DIVERSOS	H	25,56	0,1727	4,414212
C	SINAPI	88264	ELETRICISTA COM ENCARGOS COMPLEMENTARES	SEDI - SERVIÇOS DIVERSOS	H	33,94	0,4144	14,06474
C	SINAPI	3780	LUMINARIA DE SOBREPOR EM CHAPA DE AÇO PARA 1 LAMPADA FLUORESCENTE DE *36* W, ALETADA, COMPLETA (LAMPADA E REATOR INCLUSOS)	Material	UN	102,9000	1	102,9
C	SINAPI	98445	PAREDE DE MADEIRA COMPENSADA PARA CONSTRUÇÃO TEMPORÁRIA EM CHAPA SIMPLES, EXTERNA, COM ÁREA LÍQUIDA MAIOR OU IGUAL A 6 M², COM VÃO. AF_03/2024	CANT - CANTEIRO DE OBRAS	m²	118,79	0,2264	26,89406
C	SINAPI	98441	PAREDE DE MADEIRA COMPENSADA PARA CONSTRUÇÃO TEMPORÁRIA EM CHAPA SIMPLES, EXTERNA, SEM VÃO. AF_03/2024	CANT - CANTEIRO DE OBRAS	m²	100,01	0,1449	14,49145
C	SINAPI	98446	PAREDE DE MADEIRA COMPENSADA PARA CONSTRUÇÃO TEMPORÁRIA EM CHAPA SIMPLES, EXTERNA, COM ÁREA LÍQUIDA MENOR QUE 6 M², COM VÃO. AF_03/2024	CANT - CANTEIRO DE OBRAS	m²	153,47	0,1765	27,08746
C	SINAPI	98441	PAREDE DE MADEIRA COMPENSADA PARA CONSTRUÇÃO TEMPORÁRIA EM CHAPA SIMPLES, EXTERNA, SEM VÃO. AF_03/2024	CANT - CANTEIRO DE OBRAS	m²	100,01	0,1668	16,68167
C	SINAPI	88489	PINTURA LÁTEX ACRÍLICA PREMIUM, APLICAÇÃO MANUAL EM PAREDES, DUAS DEMÃOS. AF_04/2023	PINT - PINTURAS	m²	13,96	1,4293	19,95303

C	SINAPI	89957	PONTO DE CONSUMO TERMINAL DE ÁGUA FRIA (SUBRAMAL) COM TUBULAÇÃO DE PVC, DN 25 MM, INSTALADO EM RAMAL DE ÁGUA, INCLUSOS RASGO E CHUMBAMENTO EM ALVENARIA. AF_12/2014 ATUALIZADA	INHI - INSTALAÇÕES HIDROSANITÁRIAS	UN	154,2384	0,0537	8,282602
C	SINAPI	90466	CHUMBAMENTO LINEAR EM ALVENARIA PARA RAMAIS/DISTRIBUIÇÃO DE INSTALAÇÕES HIDRÁULICAS COM DIÂMETROS MENORES OU IGUAIS A 40 MM. AF_09/2023	INHI - INSTALAÇÕES HIDROSANITÁRIAS	M	17,79	2,14	38,0706
C	SINAPI	89366	JOELHO 90 GRAUS COM BUCHA DE LATÃO, PVC, SOLDÁVEL, DN 25MM, X 3/4 INSTALADO EM RAMAL OU SUB-RAMAL DE ÁGUA - FORNECIMENTO E INSTALAÇÃO. AF_06/2022	INHI - INSTALAÇÕES HIDROSANITÁRIAS	UN	16,1	1	16,1
C	SINAPI	89362	JOELHO 90 GRAUS, PVC, SOLDÁVEL, DN 25MM, INSTALADO EM RAMAL OU SUB-RAMAL DE ÁGUA - FORNECIMENTO E INSTALAÇÃO. AF_06/2022	INHI - INSTALAÇÕES HIDROSANITÁRIAS	UN	10,41	1,18	12,2838
C	SINAPI	90443	RASGO LINEAR MANUAL EM ALVENARIA, PARA RAMAIS/ DISTRIBUIÇÃO DE INSTALAÇÕES HIDRÁULICAS, DIÂMETROS MENORES OU IGUAIS A 40 MM. AF_09/2023	INHI - INSTALAÇÕES HIDROSANITÁRIAS	M	9,32	2,14	19,9448
C	SINAPI	89395	TE, PVC, SOLDÁVEL, DN 25MM, INSTALADO EM RAMAL OU SUB-RAMAL DE ÁGUA - FORNECIMENTO E INSTALAÇÃO. AF_06/2022	INHI - INSTALAÇÕES HIDROSANITÁRIAS	UN	14,26	0,89	12,6914
C	SINAPI	89356	TUBO, PVC, SOLDÁVEL, DE 25MM, INSTALADO EM RAMAL OU SUB-RAMAL DE ÁGUA - FORNECIMENTO E INSTALAÇÃO. AF_06/2022	INHI - INSTALAÇÕES HIDROSANITÁRIAS	M	25,77	2,14	55,1478
C	SINAPI	90822	PORTA DE MADEIRA PARA PINTURA, SEMI-OCA (LEVE OU MÉDIA), 80X210CM, ESPESSURA DE 3,5CM, INCLUSO DOBRADIÇAS - FORNECIMENTO E INSTALAÇÃO. AF_12/2019	ESQV - ESQUADRIAS/FERRAGENS/VIDROS	UN	401,47	0,0268	10,7594
C	SINAPI	101876	QUADRO DE DISTRIBUIÇÃO DE ENERGIA EM PVC, DE EMBUTIR, SEM BARRAMENTO, PARA 6 DISJUNTORES - FORNECIMENTO E INSTALAÇÃO. AF_07/2025	INEL - INSTALAÇÃO ELÉTRICA/ELETRIFICAÇÃO E ILUMINAÇÃO EXTERNA	UN	114,71	0,0268	3,074228
C	SINAPI	93382	REATERRO MANUAL DE VALAS, COM COMPACTADOR DE SOLOS DE PERCUSSÃO. AF_08/2023	MOVT - MOVIMENTO DE TERRA	m³	30,54	0,01	0,3054
C	SINAPI	94210	TELHAMENTO COM TELHA ONDULADA DE FIBROCIMENTO E = 6 MM, COM RECOBRIMENTO LATERAL DE 1 1/4 DE ONDA PARA TELHADO COM INCLINAÇÃO MÁXIMA DE 10°, COM ATÉ 2 ÁGUAS, INCLUSO IÇAMENTO. AF_07/2019	COBE - COBERTURA	m²	51,17	1,451	74,24767
C	SINAPI	92000	TOMADA BAIXA DE EMBUTIR (1 MÓDULO), 2P+T 10 A, INCLUINDO SUPORTE E PLACA - FORNECIMENTO E INSTALAÇÃO. AF_03/2023	INEL - INSTALAÇÃO ELÉTRICA/ELETRIFICAÇÃO E ILUMINAÇÃO EXTERNA	UN	30,66	0,0268	0,821688
C	SINAPI	92008	TOMADA BAIXA DE EMBUTIR (2 MÓDULOS), 2P+T 10 A, INCLUINDO SUPORTE E PLACA - FORNECIMENTO E INSTALAÇÃO. AF_03/2023	INEL - INSTALAÇÃO ELÉTRICA/ELETRIFICAÇÃO E ILUMINAÇÃO EXTERNA	UN	46,84	0,1342	6,285928
C	SINAPI	92543	TRAMA DE MADEIRA COMPOSTA POR TERÇAS PARA TELHADOS DE ATÉ 2 ÁGUAS PARA TELHA ONDULADA DE FIBROCIMENTO, METÁLICA, PLÁSTICA OU TERMOACÚSTICA, INCLUSO TRANSPORTE VERTICAL. AF_07/2019	COBE - COBERTURA	m²	24,29	1,451	35,24479
C	SINAPI	89714	TUBO PVC, SERIE NORMAL, ESGOTO PREDIAL, DN 100 MM, FORNECIDO E INSTALADO EM RAMAL DE DESCARGA OU RAMAL DE ESGOTO SANITÁRIO. AF_08/2022	INHI - INSTALAÇÕES HIDROSANITÁRIAS	M	38,86	0,1423	5,529778
C	SINAPI	89711	TUBO PVC, SERIE NORMAL, ESGOTO PREDIAL, DN 40 MM, FORNECIDO E INSTALADO EM RAMAL DE DESCARGA OU RAMAL DE ESGOTO SANITÁRIO. AF_08/2022	INHI - INSTALAÇÕES HIDROSANITÁRIAS	M	22,65	0,0886	2,00679
I	SINAPI	10886	EXTINTOR DE INCENDIO PORTATIL COM CARGA DE AGUA PRESSURIZADA DE 10 L, CLASSE A	Material	UN	253,31	0,0268	6,788708
I	SINAPI	10891	EXTINTOR DE INCENDIO PORTATIL COM CARGA DE PO QUIMICO SECO (PQS) DE 4 KG, CLASSE BC	Material	UN	244,96	0,0268	6,564928
I	SINAPI	3080	FECHADURA ESPELHO PARA PORTA EXTERNA, EM ACO INOX (MAQUINA, TESTA E CONTRA-TESTA) E EM ZAMAC (MACANETA, LINGUETA E TRINCOS) COM ACABAMENTO CROMADO, MAQUINA DE 40 MM, INCLUINDO CHAVE TIPO CILINDRO	Material	CJ	78,2	0,0268	2,09576
I	SINAPI	11587	FORRO DE PVC LISO, BRANCO, REGUA DE 10 CM, ESPESSURA APROXIMADA DE 8 MM (COM COLOCACAO / SEM ESTRUTURA METALICA)	Material	m²	78,6	1	78,6
I	SINAPI	37525	TELA PLASTICA TECIDA LISTRADA BRANCA E LARANJA, TIPO GUARDA CORPO, EM POLIETILENO MONOFILADO, ROLO 1,20 X 50 M (L X C)	Equipamento	M	2,73	1,2782	3,489486

 Ministério da Integração e do Desenvolvimento Regional Companhia de desenvolvimento dos Vales do São Francisco e do Parnaíba								Quantitativos por Barragem
MEMORIAL DE CÁLCULO								Zabumbão
OBRA: Execução de manutenção e recuperação na barragem de Zabumbão, localizada em Paramirim no estado da Bahia.		DESLOCAMENTO -SR para Barragem (km):		182,00		182,00		
LOCAL: Paramirim - BA		DESLOCAMENTO - Paramirim/BA para Barragem (km):		5,20		5,20		
DATA BASE: ago/25		VIA URBANA PAVIMENTADA - Paramirim/BA para Barragem (km):		0,00		0,00		
PRAZO: 120 dias		REVESTIMENTO PRIMÁRIO - Paramirim/BA para Barragem (km):		5,20		5,20		
ITEM	DESCRIÇÃO	UNID.	PARÂMETRO 1	PARÂMETRO 2	PARÂMETRO 3	PARÂMETRO 4	TOTAL	
CPU.01	<b>Administração Local</b>	mês	QUANT.PESSOAS	HORAS DIÁRIA	DIAS TRABALHADOS NO MÊS	MESES	3,00	
	Engenheiro Civil De Obra Pleno Com Encargos Complementares	h	1	1,50	20,00		30,00	
	Encarregado Geral De Obras Com Encargos Complementares	mês	1			0,80	0,80	
	VIGIA - AN	h	4	12,00	15,00		720,00	
A escala de trabalho 12x36 para vigias noturnos consiste em trabalhar 12 horas seguidas e folgar 36 horas								
CPU.02	<b>Mobilização e desmobilização de instalação do canteiro</b>	un					1,00	
100946	TRANSPORTE COM CAMINHÃO CARROCERIA 9T. EM VIA URBANA EM REVESTIMENTO PRIMÁRIO (UNIDADE: TXKM). AF: 07/2020	TXKM					52,00	
		T	km	N. viagens				
		5	5,20	2,00				
CPU.03	<b>Execução de canteiro de obras, inclusive, limpeza, refeitório, sanitários e central de formas</b>	m2					28,50	
	Área do Refeitório Em Canteiro De Obra	m2	1,00	3,00	2,50		7,50	
	Área do Sanitário Em Canteiro De Obra	m2	1,00	4,50	2,00		9,00	
	Área da Central de Formas Em Canteiro De Obra	m2	1,00	4,00	3,00		12,00	
	Mao de obra	m2	QUANT.PESSOAS	RENDIMENTO (H/M2)	m2	HORAS	DIAS	
	Carpinteiro	h	2,00	0,5578	1,00	0,56	0,07	
CPU.04	<b>Limpeza de vegetação</b>	m2					52700	
	Mao de obra	m2	QUANT.PESSOAS	RENDIMENTO (H/M2)	m2	HORAS	DIAS	
	Enxada	h	4,00	0,0050	1,00	0,01	0,0006	
	Roçadeira	h	4,00	0,0007	1,00	0,00	0,0001	
	Rendimento 400 m² por dia por servente para roçada com enxada e 3000 m² com roçadeira							
CPU.05	<b>Corte de tronco e remoção de raiz</b>	un					30	
	Mão de obra		QUANT.PESSOAS	RENDIMENTO (H/un)	un	HORAS	DIAS	
	Servente	h	2,00	1,0843	1,00	1,08	0,14	
	Jardineiro	h	1,00	1,1535	1,00	1,15	0,14	
CPU.06	<b>Enrocamento c/ pedra de mão c/ fornecimento e assentamento</b>	m3					4	
	Mao de obra		QUANT.PESSOAS	RENDIMENTO (H/M3)	m3	HORAS	DIAS	
	Pedreiro		1,00	0,2000	1,00	0,20	0,03	
	Servente		1,00	0,2000	1,00	0,20	0,03	
CPU.07	<b>Implantação de canaleta trapezoidal</b>	m					527	
	Mao de obra		QUANT.PESSOAS	RENDIMENTO (H/m)	m	HORAS	DIAS	
	concreto	Pedreiro	1,00	0,06	1,00	0,059	0,007	
	concreto	Servente	3,00	0,18	1,00	0,176	0,022	
	escavação	Servente	1,00	0,01	1,00	0,014	0,002	
	compactação	Servente	1,00	0,05	1,00	0,049	0,006	
	argamassa	Pedreiro	1,00	0,00	1,00	0,004	0,000	
	argamassa	Servente	3,00	0,01	1,00	0,011	0,001	
	guia de madeira	Ajudante de carpinteiro	1,00	0,01	1,00	0,010	0,001	
	guia de madeira	Carpinteiro	1,00	0,01	1,00	0,010	0,001	
CPU.08	<b>Substituição de descida d'água tipo rápido para descida d'água de aterros em degraus - DAD 60-36 - areia e brita comerciais</b>	m					70	
	Mao de obra		QUANT.PESSOAS	RENDIMENTO (H/m)	m	HORAS	DIAS	
	Servente		3,00	0,25	1,00	0,249	0,031	
	Pedreiro		1,00	0,08	1,00	0,083	0,010	
CPU.09	<b>Entrada para descida d'água tipo EDA 01 B</b>	un					8	
	Mao de obra		QUANT.PESSOAS	RENDIMENTO (H/m3)	m3	HORAS	DIAS	
	escavação	Servente	3,00	0,67	0,19	0,129	0,016	
	aploamento	Servente	1,00	0,23	1,94	0,436	0,055	
	forma	Ajudante de carpinteiro	1,00	0,90	1,82	1,635	0,204	
	forma	Carpinteiro	1,00	0,90	1,82	1,635	0,204	
	concreto	Pedreiro	1,00	0,25	0,27	0,070	0,009	
	concreto	Servente	3,00	0,76	0,27	0,210	0,026	
CPU.10	<b>Plantio de vegetação para proteção de talude com hidrossemeadura, inclusive adubação e transporte</b>	m2					40	
	Mao de obra		QUANT.PESSOAS	RENDIMENTO (H/m2)	m2	HORAS	DIAS	
	Servente		3,00	0,006	1,00	0,006	0,001	
CPU.11	<b>Recuperação de Caixa de passagem em concreto</b>	m3					4	
	Mao de obra		QUANT.PESSOAS	RENDIMENTO (H/m3)	m3	HORAS	DIAS	
	Servente		1,00	2,53	0,77	1,951	0,244	
	Operador de betoneira		1,00	1,60	0,77	1,236	0,154	
	Mao de obra		QUANT.PESSOAS	RENDIMENTO (H/m2)	m2	HORAS	DIAS	
	Ajudante de carpinteiro		1,00	0,01	15,36	0,077	0,010	
	Carpinteiro		1,00	0,01	15,36	0,077	0,010	
CPU.12	<b>Recomposição das erosões, inclusive, regularização da superfície e reaterro</b>	m3					172	
	Mao de obra		QUANT.PESSOAS	RENDIMENTO (H/m3)	m3	HORAS	DIAS	
	Servente		1,00	0,048	1,00	0,05	0,0060	
	Motorista		1,00	0,042	1,00	0,04	0,0053	
	Operador de máquina		1,00	0,033	1,00	0,03	0,0041	
	rolo compactador + motoniveladora							
CPU.13	<b>Regularização e compactação da crista</b>	m2					3026	
	Mao de obra	m2	QUANT.PESSOAS	RENDIMENTO (H/M2)	m2	HORAS	DIAS	
	Servente	h	2,00	0,0043	1,00	0,00	0,0005	
CPU.14	<b>Execução de Revestimento com BGTC</b>	m3					303	
	Mao de obra	m3	QUANT.PESSOAS	RENDIMENTO (H/M3)	m3	HORAS	DIAS	
	Servente	h	1,00	0,0365	1,00	0,04	0,0046	

<b>CPU.15</b>	<b>Limpeza da superfície</b>	<b>m2</b>							65,00
	Mao de obra		QUANT.PESSOAS	RENDIMENTO (H/m2)	m2	HORAS	DIAS		
	Servente		1,00	0,09	1,00	0,089	0,011		0,72
<b>CPU.17</b>	<b>Recuperação da descida d'água em degraus existentes</b>	<b>m3</b>							1,00
	Mao de obra		QUANT.PESSOAS	RENDIMENTO (H/m3)	m3	HORAS	DIAS		
	Servente		1,00	8,57	1,00	8,570	1,071		1,07
<b>CPU.18</b>	<b>Demolição e remoção de guias e sarjetas e/ou canaletas</b>	<b>m</b>							595
	Mao de obra		QUANT.PESSOAS	RENDIMENTO (H/M)	m	HORAS	DIAS	DIAS	
	Servente		2,00	0,088	1,00	0,09	0,0110		6,54
	Pedreiro		1,00	0,0772	1,00	0,08	0,0097		5,74
<b>CPU.19</b>	<b>Fornecimento e Assentamento da Guia (meio-fio) Prê-fabricado, dimensões 100X15X13X30 Cm (Comprimento X Base Inferior X Base Superior X Altura)</b>	<b>m</b>							712
	Mao de obra		QUANT.PESSOAS	RENDIMENTO (H/M)	m	HORAS	DIAS	DIAS	
	Servente		3,00	0,077	1,00	0,08	0,0096		6,81
	Pedreiro		3,00	0,077	1,00	0,08	0,0096		6,81
<b>CPU.21</b>	<b>Tratamento De Junta De Dilatação</b>	<b>m</b>							30
	Mao de obra		QUANT.PESSOAS	RENDIMENTO (H/M)	m	HORAS	DIAS	DIAS	
	Servente		3,00	0,443	1,00	0,44	0,0553		1,66
	Pedreiro		1,00	0,269	1,00	0,27	0,0336		1,01
<b>CPU.22</b>	<b>Selagem de fissuras com resina epóxi</b>	<b>m</b>							100
	Mao de obra		QUANT.PESSOAS	RENDIMENTO (H/M)	m	HORAS	DIAS	DIAS	
	Servente		1,00	0,095	1,00	0,09	0,0119		0,36
<b>CPU.23</b>	<b>Tratamento de fissuras secas com injeção de adesivo estrutural à base de resina epóxi de baixa viscosidade - fornecimento e aplicação mecanizada</b>	<b>m</b>							100
	Mao de obra		QUANT.PESSOAS	RENDIMENTO (H/kg)	kg	HORAS	DIAS	DIAS	
	Servente		1,00	0,385	0,25	0,10	0,0120		1,20
<b>CPU.24</b>	<b>Tratamento para impermeabilização de fissuras com injeção de poliuretano</b>	<b>m</b>							50
	Mao de obra		QUANT.PESSOAS	RENDIMENTO (H/kg)	kg	HORAS	DIAS	DIAS	
	Servente		1,00	0,500	0,80	0,40	0,0500		2,50

Engenharia Consultiva da Codevasf

CPU - HOSPEDAGEM EQUIPE DE CAMPO (4 PESSOAS/MÊS)		Código/Referencia
ALUGUEL	R\$ 3.074,56	F020003334/EMBASA insumo
Aquisição de Mobiliário	R\$ 168,44	B8954/DNIT
Material de limpeza e diarista	R\$ 1.115,08	10563/ORSE - E200300131/EMBASA
manutenção da casa alugada - Serviços Gerais/Vigia	R\$ 2.205,56	41096/COMPESA
Energia	R\$ 180,00	10555/ORSE
Água	R\$ 394,99	10554/ORSE
telefone/Internet	R\$ 243,99	10557/10558/ORSE
IPTU (mês)	R\$ 128,11	
<b>Custo Mensal:</b>	<b>R\$ 7.510,73</b>	
<b>Custo Mensal por pessoa:</b>	<b>R\$ 1.877,68</b>	
<b>Custo diário por pessoa:</b>	<b>R\$ 85,35</b>	
número de pessoas:	4	
Alimentação:	R\$ 0,00	Tabela Diária Codevasf 2025
<b>Diária Total (alimentação + hospedagem):</b>	<b>R\$ 85,35</b>	



Ministério do Desenvolvimento Regional - M D R  
Companhia de Desenvolvimento dos Vales do São Francisco e do Parnaíba  
Área de Gestão Administrativa e de Suporte Logístico - AA

CARGO, EMPREGO E FUNÇÃO	CAPITAIS			DEMAIS LOCALIDADES		
	Pernoite	Alimentação	Diária Completa	Pernoite	Alimentação	Diária Completa
Presidente e Diretores	532,55	200,03	732,58	436,33	164,19	600,52
Conselheiros e ocupantes das funções FC-1 e CC-1	452,92	161,87	614,79	328,49	161,87	490,36
Ocupantes das funções FC-2 a FC-7, CC-2 a CC-4 e empregados de nível Superior, médio e operacional.	345,08	100,59	445,67	252,80	100,59	353,39

		Ministério da Integração e do Desenvolvimento Regional - MIDR Companhia de Desenvolvimento dos Vales do São Francisco e do Parnaíba Área de Desenvolvimento Integrado e Infraestrutura - AD
<b>Composição de Preços de Locação de Veículo tipo pick-up</b>		
	Data de atualização:	18/08/2025
<b>CODEVASF</b>		
<b>OBS:</b>	Preço sem BDI e sem motorista	BDI=
<b>Veículo para serviço tipo pick-up, cabine dupla - 2.0 16V 4x4 diesel Aut.</b>		
	Custo Mensal (R\$):	R\$ 3.097,85
	Custo Diária (R\$):	R\$ 140,81
	Custo Horário (R\$):	R\$ 17,60
<b>A</b>	<b>Depreciação mensal do equipamento</b>	
A1	Preço de Aquisição	R\$ 200.477,00
A2	Tempo previsto de vida útil (meses)	36,00
A3	Previsão de recup. Na venda do bem usado	70%
A4	Custo mensal $[A1 - (A3 \times A1)] / A2$	<b>1.670,64</b>
<b>B</b>	<b>Juros pelo Capital empregado</b>	
B1	Taxa mensal de Juros *	1,1715%
B2	Juros s/depreciação/aluguel $(B1 \times A4)$	<b>19,57</b>
<b>C</b>	<b>Conservação e manutenção **</b>	0,75
C1	Taxa de gastos s/a deprec. Inc. seguros (%)	0,75
C2	Incidência mensal $(C1 \times A4)$	<b>1.252,98</b>
<b>D</b>	<b>Combustível</b>	
D1	Média mensal de quilômetro por veículo	228,80
D2	Preço do litro de combustível	6,06
D3	Quilômetros rodados com um litro combustível	10,00
D4	Combustível $(D1/D3) \times D2$	138,65
<b>E</b>	<b>Lubrificantes</b>	
E1	Quilometragem do Contrato $(D1 \times 12)$	8.236,80
E2	Franquia por troca de óleo (km)	10.000,00
E3	Preço do litro de óleo	R\$ 30,91
E4	Quantidade de litros de óleo por troca	5,00
E5	Quantidade de dias do Contrato	1.095,00
E6	Lubrificantes $E = (E1 \times E3 \times E4 \times 30) / (E2 \times E5)$	<b>3,49</b>
<b>F</b>	<b>Pneus</b>	
F1	Quilometragem do Contrato	8.236,80
F2	Vida do Pneu em quilômetros	45.000,00
F3	Quantidade de pneus	5,00
F4	Preço do Pneu	R\$ 499,02
F5	Quantidade de dias do contrato	1.095,00
F6	Pneus $= (F1 \times F3 \times F4 \times 30) / (F2 \times F5)$	<b>R\$ 12,51</b>
<b>G</b>	<b>Motorista</b>	
G1	Salário com encargos sociais	R\$ 0,00
<b>H</b>	<b>Custo Mensal</b>	
	Sem Motorista $(A4 + B2 + C2 + D4 + E6 + F6)$	<b>R\$ 3.097,85</b>
	Com Motorista $(A4 + B2 + C2 + D4 + E6 + F6 + G1)$	<b>R\$ 3.097,85</b>
<b>I</b>	<b>Custo Direto p/ km Rodado</b>	
	Sem Motorista	R\$ 13,54
	Com Motorista	R\$ 13,54
<b>J</b>	<b>Preço cobrado sem BDI</b>	<b>R\$ 3.097,85</b>
J1	Sem Motorista	<b>R\$ 3.097,85</b>
J2	Com Motorista	<b>R\$ 3.097,85</b>
<b>OBSERVAÇÕES:</b>		
*	Calculado com base na taxa SELIC agosto/2025: Taxa de Juros Selic — Português (Brasil) (www.gov.br)	15,00%
**	Conservação e manutenção - é calculado com o uso de um coeficiente multiplicador "k", conforme tabela abaixo, sobre a depreciação mensal do equipamento (Item A da planilha de composição de preços). Os valores de K são fornecidos por fabricantes. Metodologia conforme a bibliografia "Como Preparar Orçamentos de Obras", 3 edição, Aldo Dórea Mattos, 2019.	

**Veículo para serviço tipo pick-up, cabine dupla - 2.0 16V 4x4 diesel Aut.**

CV	Média	Mediana	
9,46%	R\$ 200.477,00	R\$ 205.565,50	
Preço FIPE			
Toro Ultra 2.0 16V 4x4 TB Diesel Aut.	Toro Freedom 2.0 16V 4x4 TB Diesel Aut.	Toro Volcano 2.0 16V 4x4 TB Diesel Aut.	Toro Ranch 2.0 16V 4x4 TB Diesel Aut.
<b>R\$ 215.525,00</b>	<b>R\$ 175.252,00</b>	<b>R\$ 196.485,00</b>	<b>R\$ 214.646,00</b>

Mês de referência:	janeiro de 2025
Código Fipe:	001525-3
Marca:	Fiat
Modelo:	Toro Ultra 2.0 16V 4x4 TB Diesel Aut.
Ano Modelo:	Zero KM a Diesel
Autenticação	lg00rcfbd9j1gy
Data da consulta	sexta-feira, 17 de janeiro de 2025 09:11
<b>Preço Médio</b>	<b>R\$ 215.525,00</b>







Mês de referência:	janeiro de 2025
Código Fipe:	001487-7
Marca:	Fiat
Modelo:	Toro Freedom 2.0 16V 4x4 TB Diesel Aut.
Ano Modelo:	Zero KM a Diesel
Autenticação	jys6w9621ij1gy
Data da consulta	sexta-feira, 17 de janeiro de 2025 09:12
<b>Preço Médio</b>	<b>R\$ 175.252,00</b>

Mês de referência:	janeiro de 2025
Código Fipe:	001453-2
Marca:	Fiat
Modelo:	Toro Volcano 2.0 16V 4x4 TB Diesel Aut.
Ano Modelo:	Zero KM a Diesel
Autenticação	krpy9ztzm7cb
Data da consulta	sexta-feira, 17 de janeiro de 2025 09:15
<b>Preço Médio</b>	<b>R\$ 196.485,00</b>

Mês de referência:	janeiro de 2025
Código Fipe:	001516-4
Marca:	Fiat
Modelo:	Toro Ranch 2.0 16V 4x4 TB Diesel Aut.
Ano Modelo:	Zero KM a Diesel
Autenticação	lfz2bc9yy9j1gy
Data da consulta	sexta-feira, 17 de janeiro de 2025 09:14
<b>Preço Médio</b>	<b>R\$ 214.646,00</b>

**Veículo para serviço tipo pick-up, cabine dupla - 2.0 16V 4x4 diesel Aut.**

PRODUTO	MENOR (MÉDIA, MEDIANA)	COT. 1	COT. 2	COT. 3	COT. 4	COT. 5	COT. 6	COT. 7	COT. 8
	LUBRIFICANTE 5W30	<b>R\$ 30,91</b>	R\$ 33,33	R\$ 26,90	R\$ 30,90	R\$ 30,90	R\$ 30,91	R\$ 46,00	R\$ 42,90

 <p>1L Óleo Motor Shell Helix Ultra 5w30 Ect C2 Sintético 5,0 ★★★★★ 33</p> <p><b>R\$ 33,33</b> Mercado Livre</p>	 <p>Óleo De Motor Shell Helix Hx8 5w30 Sintético Sp - 1 Litro 4,8 ★★★★★ 35</p> <p><b>R\$ 26,90</b> Mercadocarr</p>	 <p>Óleo De Motor 5w30 Shell Helix Hx8 Sintético 1lt 4,8 ★★★★★ 2.953</p> <p><b>R\$ 30,90</b> Altese Autopeças Entrega de R\$ 20,00</p>	 <p>Óleo Lubrificante Sintético Automotivo 5w30 - Mobil Super 4,9 ★★★★★ 553</p> <p><b>R\$ 30,90</b> Ritec Máquinas e Ferramentas</p>
 <p>Óleo Motor 5w30 Sintético Valora Sn Plus Lubrax - 1 Litro 4,9 ★★★★★ 271</p> <p><b>R\$ 30,91</b> DPaschoal</p>	 <p>Óleo Lubrificante Lubrax Valora Sintético 5w30 1 Litro 4,9 ★★★★★ 271</p> <p><b>R\$ 46,00</b> Magazine Luiza</p>	 <p>Óleo 5w30 Shell Helix Hx8 Sintético 1 Litro 4,8 ★★★★★ 2.953</p> <p><b>R\$ 42,90</b> Noguti Peças e Acessórios Ltda</p>	

[https://www.google.com/search?q=lubrificante+5w30+1l&sa=X&sca\\_esv=c77f5342bf7e367a&tbm=shop&ei=e0uKZ-DcDNKp5OUPkOKj6QY&ved=0ahUKewiqhoOy3\\_yKAXSFLkGHRDxKGOQ4dUDCAq&uaci=5&og=lubrificante+5w30+1l&q5\\_lp=Eqtwcm9kdWN0cy11YyUubHVicmlmaWNhbnRlIDV3M](https://www.google.com/search?q=lubrificante+5w30+1l&sa=X&sca_esv=c77f5342bf7e367a&tbm=shop&ei=e0uKZ-DcDNKp5OUPkOKj6QY&ved=0ahUKewiqhoOy3_yKAXSFLkGHRDxKGOQ4dUDCAq&uaci=5&og=lubrificante+5w30+1l&q5_lp=Eqtwcm9kdWN0cy11YyUubHVicmlmaWNhbnRlIDV3M)

**Veículo para serviço tipo pick-up, cabine dupla - 2.0 16V 4x4 diesel Aut.**

CV  
12,4%

Média  
R\$ 499,02

Mediana  
R\$ 499,45

PRODUTO	MENOR (MÉDIA, MEDIANA)	COT. 1	COT. 2	COT. 3	COT. 4	COT. 5	COT. 6	COT. 7	COT. 8
Pneu 225/65 R17	<b>R\$ 499,02</b>	R\$ 499,00	R\$ 479,90	R\$ 565,25	R\$ 393,38	R\$ 449,90	R\$ 514,86	R\$ 589,96	R\$ 499,90



Pneu 225/65R17  
102T Westlake  
SU318  
**R\$ 499,00**  
Achei Pneus  
★★★★★ (120)



Pneu Itaro Aro 17  
Performax  
225/65R17 102H  
**R\$ 479,90**  
PneuStore  
★★★★★ (122)



Pneu 225/65R17  
102T Fortune FSR-  
303 H/T  
**R\$ 565,25**  
Tireshop.com.br  
★★★★★ (224)  
Frete grátis



Pneu Westlake  
225/55R17 Z-108  
101W  
**R\$ 393,38**  
Pneustok



Pneu Aro 17  
225/65R17 102T  
Durevole A/T...  
**R\$ 449,90**  
Pneu Barato



Jogo 4 Pneus Itaro  
Aro 17 Performax  
225/65R17 102H  
**R\$ 2.059,44**  
Carrefour



Jogo 4 Pneus  
Kumho Aro 17 Solus  
Ta51 225/65R17...  
**R\$ 2.359,85**  
Carrefour



Pneu Farroad Aro 17  
FRD66 225/65R17  
106H  
**R\$ 499,90**  
PneuStore  
★★★★★ (131)

<https://www.google.com/search?q=pneu+225%2F65+R17&sa=X&bih=1600&bih=757&ibmshop&svrf=AJOqlzWsb>

[d4PS1\\_OU0EhKmcR2Rht5a3RQ%3A16770925962798&ei=9GhZY9KSENTa50UPvLykGA&ved=0ahUKEwSg9Pj6Kn9AhVJLbkGHTweCOMQ4DJDCAg&uact=5&oeq=pneu+225%2F65+R17&gs\\_lcp=Catwcm9kdWN0cy1YxADMjsiABCBBCAxCDAATIFCAAQADyBwAEIAEEAcyBwAEIAEEAcy](https://www.google.com/search?q=pneu+225%2F65+R17&sa=X&bih=1600&bih=757&ibmshop&svrf=AJOqlzWsb)

**Veículo para serviço tipo pick-up, cabine dupla - 2.0 16V 4x4 diesel Aut.**

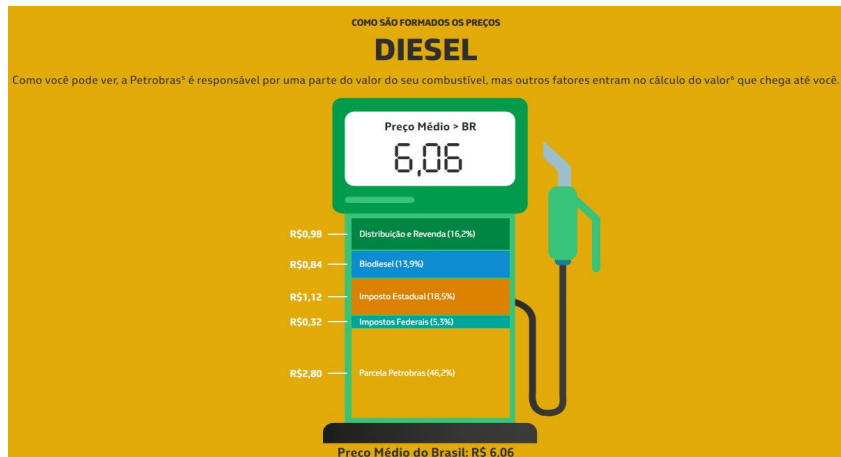

**PREÇO DO DIESEL** R\$ 6,06

<https://precos.petrobras.com.br/w/diesel/mg>

**Custo de manutenção - coeficiente único**

Equipamento	k
Betoneira	0,6
Motoniveladora	0,6
Retroescavadeira	0,6
Carregadeira	0,6
Motoescrêiper	0,9
Rolo compactador	0,8
Trator sobre pneus	0,75
Trator de esteiras	0,9
Caminhão basculante	0,75
Picape	0,75







Fonte: TCPO

		Ministério da Integração e do Desenvolvimento Regional - MIDR Companhia de Desenvolvimento dos Vales do São Francisco e do Parnaíba Área de Desenvolvimento Integrado e Infraestrutura - AD	
<b>Composição de Preços de Locação de Veículo tipo pick-up</b>			
		Data de atualização:	22/08/2025
<b>CODEVASF</b>			
<b>OBS:</b>		<b>Preço sem BDI e sem motorista</b>	
		<b>BDI=</b>	
<b>Veículo para fiscalização tipo pick-up, cabine dupla - 2.0 16V 4x4 diesel Aut.</b>			
		Custo Mensal (R\$):	R\$ 8.356,04
		Custo Diária (R\$):	R\$ 379,82
		Custo Horário (R\$):	R\$ 47,48
<b>A</b>	<b>Depreciação mensal do equipamento</b>		
A1	Preço de Aquisição		R\$ 200.477,00
A2	Tempo previsto de vida útil (meses)		36,00
A3	Previsão de recup. Na venda do bem usado		70%
A4	Custo mensal $[A1-(A3 \times A1)]/A2$		<b>1.670,64</b>
<b>B</b>	<b>Juros pelo Capital empregado</b>		
B1	Taxa mensal de Juros *		1,1715%
B2	Juros s/depreciação/aluguel $(B1 \times A4)$		<b>19,57</b>
<b>C</b>	<b>Conservação e manutenção **</b>		
C1	Taxa de gastos s/a deprec. Inc. seguros (%)		0,75
C2	Incidência mensal $(C1 \times A4)$		<b>1.252,98</b>
<b>D</b>	<b>Combustível</b>		
D1	Média mensal de quilômetro por veículo		8.008,00
D2	Preço do litro de combustível		6,06
D3	Quilômetros rodados com um litro de combustível		10,00
D4	Combustível $(D1/D3) \times D2$		4.852,85
<b>E</b>	<b>Lubrificantes</b>		
E1	Quilometragem do Contrato $(D1 \times 12)$		288.288,00
E2	Franquia por troca de óleo (km)		10.000,00
E3	Preço do litro de óleo		R\$ 30,91
E4	Quantidade de litros de óleo por troca		5,00
E5	Quantidade de dias do Contrato		1.095,00
E6	Lubrificantes $E = (E1 \times E3 \times E4 \times 30) / E2 \times E5$		<b>122,07</b>
<b>F</b>	<b>Pneus</b>		
F1	Quilometragem do Contrato		288.288,00
F2	Vida do Pneu em quilômetros		45.000,00
F3	Quantidade de pneus		5,00
F4	Preço do Pneu		R\$ 499,02
F5	Quantidade de dias do contrato		1.095,00
F6	Pneus $= (F1 \times F3 \times F4 \times 30) / (F2 \times F5)$		<b>R\$ 437,93</b>
<b>G</b>	<b>Motorista</b>		
G1	Salário com encargos sociais		R\$ 0,00
<b>H</b>	<b>Custo Mensal</b>		
	Sem Motorista $(A4+B2+C2+D4+E6+F6)$		<b>R\$ 8.356,04</b>
	Com Motorista $(A4+B2+C2+D4+E6+F6+G1)$		<b>R\$ 8.356,04</b>
<b>I</b>	<b>Custo Direto p/ km Rodado</b>		
	Sem Motorista		R\$ 1,04
	Com Motorista		R\$ 1,04
<b>J</b>	<b>Preço cobrado sem BDI</b>		<b>R\$ 8.356,04</b>
J1	Sem Motorista		<b>R\$ 8.356,04</b>
J2	Com Motorista		<b>R\$ 8.356,04</b>
<b>OBSERVAÇÕES:</b>			
*	Calculado com base na taxa SELIC AGOSTO/2025:		15,00%
	Taxa de Juros Selic — Português (Brasil) ( <a href="http://www.gov.br">www.gov.br</a> )		
**	Conservação e manutenção - é calculado com o uso de um coeficiente multiplicador "k", conforme tabela abaixo, sobre a depreciação mensal do equipamento (Item A da planilha de composição de preços). Os valores de K são fornecidos por fabricantes.		
	Metodologia conforme a bibliografia "Como Preparar Orçamentos de Obras", 3 edição, Aldo Dórea Mattos, 2019.		



**Veículo para fiscalização tipo pick-up, cabine dupla - 2.0 16V 4x4 diesel Aut.**

PRODUTO	MENOR (MÉDIA, MEDIANA)	CV		Média		Mediana			
		20,5%	R\$ 34,55	R\$ 30,91					
LUBRIFICANTE 5W30	<b>R\$ 30,91</b>	R\$ 33,33	R\$ 26,90	R\$ 30,90	R\$ 30,90	R\$ 30,91	R\$ 46,00	R\$ 42,90	

 <p>1L Óleo Motor Shell Helix Ultra 5w30 Ect C2 Sintético 5,0 ★★★★★ 33</p> <p><b>R\$ 33,33</b> Mercado Livre</p>	 <p>Óleo De Motor Shell Helix Hx8 5w30 Sintético Sp - 1 Litro 4,8 ★★★★★ 35</p> <p><b>R\$ 26,90</b> Mercadocar</p>	 <p>Óleo De Motor 5w30 Shell Helix Hx8 Sintético 1lt 4,8 ★★★★★ 2.953</p> <p><b>R\$ 30,90</b> Altese Autopeças Entrega de R\$ 20,00</p>	 <p>Óleo Lubrificante Sintético Automotivo 5w30 - Mobil Super 4,9 ★★★★★ 553</p> <p><b>R\$ 30,90</b> Ritec Máquinas e Ferramentas</p>
 <p>Óleo Motor 5w30 Sintético Valora Sn Plus Lubrax - 1 Litro 4,9 ★★★★★ 271</p> <p><b>R\$ 30,91</b> DPaschoal</p>	 <p>Óleo Lubrificante Lubrax Valora Sintético 5w30 1 Litro 4,9 ★★★★★ 271</p> <p><b>R\$ 46,00</b> Magazine Luiza</p>	 <p>Óleo 5w30 Shell Helix Hx8 Sintético 1 Litro 4,8 ★★★★★ 2.953</p> <p><b>R\$ 42,90</b> Noguti Peças e Acessórios Ltda</p>	

[https://www.google.com/search?q=lubrificante+5w30+1l&sa=X&sca\\_esv=c77f5342bf7e367a&tbm=shop&ei=e0uKZ-DcDNKp5OUPkOKj6QY&ved=0ahUKewlqhoOv3\\_yKAxSFLkGHRDxKG0O4dUDCAg&uact=5&og=lubrificante+5w30+1l&gs\\_l=Eqtwcm9kdWN0cy1YyUUbHVicmlmaWNhbnRlIDV3M](https://www.google.com/search?q=lubrificante+5w30+1l&sa=X&sca_esv=c77f5342bf7e367a&tbm=shop&ei=e0uKZ-DcDNKp5OUPkOKj6QY&ved=0ahUKewlqhoOv3_yKAxSFLkGHRDxKG0O4dUDCAg&uact=5&og=lubrificante+5w30+1l&gs_l=Eqtwcm9kdWN0cy1YyUUbHVicmlmaWNhbnRlIDV3M)

Veículo para fiscalização tipo pick-up, cabine dupla - 2.0 16V 4x4 diesel Aut.

CV  
12,4%

Média  
R\$ 499,02

Mediana  
R\$ 499,45

PRODUTO	MENOR (MÉDIA, MEDIANA)	COT. 1	COT. 2	COT. 3	COT. 4	COT. 5	COT. 6	COT. 7	COT. 8
Pneu 225/65 R17	<b>R\$ 499,02</b>	R\$ 499,00	R\$ 479,90	R\$ 565,25	R\$ 393,38	R\$ 449,90	R\$ 514,86	R\$ 589,96	R\$ 499,90



Pneu 225/65R17  
102T Westlake  
SU318  
**R\$ 499,00**  
Achei Pneus  
★★★★★ (120)



Pneu Itaro Aro 17  
Performax  
225/65R17 102H  
**R\$ 479,90**  
PneuStore  
★★★★★ (122)



Pneu 225/65R17  
102T Fortuna FSR-  
303 H/T  
**R\$ 565,25**  
Tireshop.com.br  
★★★★★ (224)  
Frete grátis



Pneu Westlake  
225/55R17 Z-108  
101W  
**R\$ 393,38**  
Pneustok



Pneu Aro 17  
225/65R17 102T  
Durevole A/T...  
**R\$ 449,90**  
Pneu Barato



Jogo 4 Pneus Itaro  
Aro 17 Performax  
225/65R17 102H  
**R\$ 2.059,44**  
Carrefour



Jogo 4 Pneus  
Kumho Aro 17 Solus  
Ta51 225/65R17...  
**R\$ 2.359,85**  
Carrefour



Pneu Farroad Aro 17  
FRD66 225/65R17  
106H  
**R\$ 499,90**  
PneuStore  
★★★★★ (131)

[https://www.google.com/search?q=pneu+225%2F65+R17&sa=X&biw=1600&bih=757&itbm=shop&sxrf=AJOqlzWsb-d4PS1\\_OUQehKmRc2RbtSg3RQ%3A1677092596273&ei=9Gb2Y9KSENTaSOUPvLykGA&ved=0ahUKew5e9Pi6kn9AhVULbkGHTweCOMQ4dUDCAp&uact=5&oeq=pneu+225%2F65+R17&gs\\_lcp=Catwcm9kdWN0cy11YxADMjstABGCABBcXaxCDATIFCAAQeAQyBwgAEIAEEAoyBwgAEIAEEAoy](https://www.google.com/search?q=pneu+225%2F65+R17&sa=X&biw=1600&bih=757&itbm=shop&sxrf=AJOqlzWsb-d4PS1_OUQehKmRc2RbtSg3RQ%3A1677092596273&ei=9Gb2Y9KSENTaSOUPvLykGA&ved=0ahUKew5e9Pi6kn9AhVULbkGHTweCOMQ4dUDCAp&uact=5&oeq=pneu+225%2F65+R17&gs_lcp=Catwcm9kdWN0cy11YxADMjstABGCABBcXaxCDATIFCAAQeAQyBwgAEIAEEAoyBwgAEIAEEAoy)

Veículo para fiscalização tipo pick-up, cabine dupla - 2.0 16V 4x4 diesel Aut.

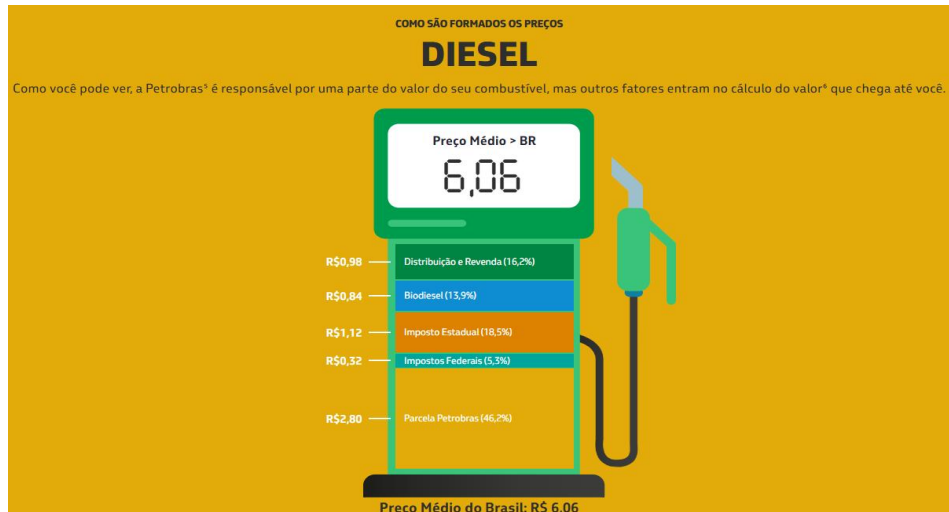

PREÇO DO DIESEL R\$ 6,06

<https://precos.petrobras.com.br/w/diesel/mg>

### Custo de manutenção - coeficiente único

Equipamento	k
Betoneira	0,6
Motoniveladora	0,6
Retroescavadeira	0,6
Carregadeira	0,6
Motoescrêper	0,9
Rolo compactador	0,8
Trator sobre pneus	0,75
Trator de esteiras	0,9
Caminhão basculante	0,75
Picape	0,75

Fonte: TCPO



Ministério da Integração e do Desenvolvimento Regional  
Companhia de Desenvolvimento dos Vales do São Francisco e do Parnaíba

### COMPOSIÇÃO DE BDI - SERVIÇOS - NÃO DESONERADO

**OBRA:** Execução de manutenção e recuperação na barragem de Zabumbão, localizada em Paramirim no estado da Bahia.

**BDI (serv.):** 23,21%

**LOCAL:** Paramirim - BA

**BDI (forn.):** 14,69%

**DATA BASE:** ago/25

**PRAZO:** 120 dias

ITEM	DESCRIÇÃO	SIGLA	% APLICADO	REFERÊNCIA TCU (ACÓRDÃO Nº 2622/2013)		
				1º QUARTIL	2º QUARTIL	3º QUARTIL
<b>1</b>	<b>ADMINISTRAÇÃO CENTRAL</b>	<b>AC</b>	<b>4,00%</b>	<b>4,00%</b>	<b>5,52%</b>	<b>7,85%</b>
<b>2</b>	<b>IMPOSTOS</b>	<b>T</b>	<b>6,65%</b>			
2.1	ISS (*)		3,00%	-	-	-
2.2	PIS		0,65%	-	-	-
2.3	Cofins		3,00%	-	-	-
2.4	Contribuição previdenciária sobre a receita bruta (CPRB)			-	-	-
<b>3</b>	<b>SEGURO, GARANTIA E RISCO</b>		<b>2,27%</b>			
3.1	Seguro	S	0,81%	0,81%	1,22%	1,99%
3.3	Risco	R	1,46%	1,46%	2,32%	3,16%
<b>4</b>	<b>DESPESAS FINANCEIRAS</b>	<b>DF</b>	<b>1,02%</b>	<b>0,94%</b>	<b>1,02%</b>	<b>1,36%</b>
<b>5</b>	<b>LUCRO</b>	<b>L</b>	<b>7,14%</b>	<b>7,14%</b>	<b>8,40%</b>	<b>10,43%</b>
<b>BDI ADOTADO:</b>			<b>23,21%</b>			

#### Considerações:

O BDI foi calculado através da seguinte fórmula, regulamentada pelo Acórdão Nº 2622/2013 – TCU.

$$BDI = \frac{(1 + (AC + R + S + G))(1 + DF)(1 + L)}{(1 - T)} - 1$$



Ministério da Integração e do Desenvolvimento Regional  
Companhia de Desenvolvimento dos Vales do São Francisco e do Parnaíba

## COMPOSIÇÃO DE BDI - FORNECIMENTO - NÃO DESONERADO

**OBRA:** Execução de manutenção e recuperação na barragem de Zabumbão, localizada em Paramirim no estado da Bahia.

**BDI (serv.):** 23,21%

**LOCAL:** Paramirim - BA

**BDI (forn.):** 14,69%

**DATA BASE:** ago/25

**PRAZO:** 120 dias

ITEM	DESCRIÇÃO	SIGLA	% APLICADO	REFERÊNCIA TCU (ACÓRDÃO Nº 2622/2013)		
				1º QUARTIL	2º QUARTIL	3º QUARTIL
<b>1</b>	<b>ADMINISTRAÇÃO CENTRAL</b>	<b>AC</b>	<b>3,00%</b>	<b>1,50%</b>	<b>3,45%</b>	<b>4,49%</b>
<b>2</b>	<b>IMPOSTOS</b>	<b>T</b>	<b>3,65%</b>			
2.1	ISS (*)			-	-	-
2.2	PIS		0,65%	-	-	-
2.3	Cofins		3,00%	-	-	-
2.4	Contribuição previdenciária sobre a receita bruta (CPRB)			-	-	-
<b>3</b>	<b>SEGURO, GARANTIA E RISCO</b>		<b>0,86%</b>			
3.1	Seguro	S	0,30%	0,30%	0,48%	0,82%
3.3	Risco	R	0,56%	0,56%	0,85%	0,89%
<b>4</b>	<b>DESPESAS FINANCEIRAS</b>	<b>DF</b>	<b>0,85%</b>	<b>0,85%</b>	<b>0,85%</b>	<b>1,11%</b>
<b>5</b>	<b>LUCRO</b>	<b>L</b>	<b>5,50%</b>	<b>3,50%</b>	<b>5,11%</b>	<b>6,22%</b>
<b>BDI ADOTADO:</b>			<b>14,69%</b>			

### Considerações:

O BDI foi calculado através da seguinte fórmula, regulamentada pelo Acórdão Nº 2622/2013 – TCU.

$$BDI = \frac{(1 + (AC + R + S + G))(1 + DF)(1 + L)}{(1 - T)} - 1$$



Ministério da Integração e do Desenvolvimento Regional  
Companhia de Desenvolvimento dos Vales do São Francisco e do Parnaíba

### COMPOSIÇÃO DE ENCARGOS SOCIAIS SOBRE A MÃO DE OBRA

**OBRA:** Execução de manutenção e recuperação na barragem de Zabumbão, localizada em Paramirim no estado da Bahia.

**LOCAL:** Paramirim - BA

**DATA BASE:** ago/25

**PRAZO:** 120 dias

MINAS GERAIS

Encargos Sociais – Bahia VIGÊNCIA A PARTIR DE 01/2025



ENCARGOS SOCIAIS SOBRE A MÃO DE OBRA

CÓDIGO	DESCRIÇÃO	COM DESONERAÇÃO		SEM DESONERAÇÃO	
		HORISTA %	MENSALISTA %	HORISTA %	MENSALISTA %
<b>GRUPO A</b>					
A1	INSS	5,00%	5,00%	20,00%	20,00%
A2	SESI	1,50%	1,50%	1,50%	1,50%
A3	SENAI	1,00%	1,00%	1,00%	1,00%
A4	INCRA	0,20%	0,20%	0,20%	0,20%
A5	SEBRAE	0,60%	0,60%	0,60%	0,60%
A6	Salário Educação	2,50%	2,50%	2,50%	2,50%
A7	Seguro Contra Acidentes de Trabalho	3,00%	3,00%	3,00%	3,00%
A8	FGTS	8,00%	8,00%	8,00%	8,00%
A9	SECONCI	0,00%	0,00%	0,00%	0,00%
<b>A</b>	<b>Total</b>	<b>21,80%</b>	<b>21,80%</b>	<b>36,80%</b>	<b>36,80%</b>
<b>GRUPO B</b>					
B1	Repouso Semanal Remunerado	17,98%	Não incide	17,98%	Não incide
B2	Feriados	3,97%	Não incide	3,97%	Não incide
B3	Auxílio - Enfermidade	0,86%	0,65%	0,86%	0,65%
B4	13º Salário	11,07%	8,33%	11,07%	8,33%
B5	Licença Paternidade	0,07%	0,05%	0,07%	0,05%
B6	Faltas Justificadas	0,74%	0,56%	0,74%	0,56%
B7	Dias de Chuvas	2,14%	Não incide	2,14%	Não incide
B8	Auxílio Acidente de Trabalho	0,10%	0,07%	0,10%	0,07%
B9	Férias Gozadas	11,92%	8,97%	11,92%	8,97%
B10	Salário Maternidade	0,03%	0,03%	0,03%	0,03%
<b>B</b>	<b>Total</b>	<b>48,88%</b>	<b>18,66%</b>	<b>48,88%</b>	<b>18,66%</b>
<b>GRUPO C</b>					
C1	Aviso Prévio Indenizado	5,49%	4,13%	5,49%	4,13%
C2	Aviso Prévio Trabalhado	0,13%	0,10%	0,13%	0,10%
C3	Férias Indenizadas	2,36%	1,77%	2,36%	1,77%
C4	Depósito Rescisão Sem Justa Causa	2,97%	2,24%	2,97%	2,24%
C5	Indenização Adicional	0,46%	0,35%	0,46%	0,35%
<b>C</b>	<b>Total</b>	<b>11,41%</b>	<b>8,59%</b>	<b>11,41%</b>	<b>8,59%</b>
<b>GRUPO D</b>					
D1	Reincidência de Grupo A sobre Grupo B	10,10%	3,65%	17,99%	6,87%
D2	Reincidência de Grupo A sobre Aviso Prévio Trabalhado e Reincidência do FGTS sobre Aviso Prévio Indenizado	0,47%	0,35%	0,49%	0,37%
<b>D</b>	<b>Total</b>	<b>10,57%</b>	<b>4,00%</b>	<b>18,48%</b>	<b>7,24%</b>
<b>TOTAL(A+B+C+D)</b>		<b>92,66%</b>	<b>53,05%</b>	<b>115,57%</b>	<b>71,29%</b>

Fonte: Informação Dias de Chuva – INMET



**Ministério da Integração e do Desenvolvimento Regional - MIDR**  
**Companhia de Desenvolvimento dos Vales do São Francisco e do Parnaíba**  
**Área de Irrigação e Operações - AI**

**Anexo IV: Detalhamento dos Encargos Sociais e do BDI**

**Detalhamento dos Encargos Sociais – Horista e Mensalista (preenchido)**  
**Detalhamento dos Encargos Sociais – Horista e Mensalista (em branco)**  
**Detalhamento do BDI - Serviços**  
**Detalhamento do BDI – Fornecimento**



Ministério da Integração e do Desenvolvimento Regional - MIDR  
Companhia de Desenvolvimento dos Vales do São Francisco e do Parnaíba  
Área de Irrigação e Operações - AI

Detalhamento dos Encargos Sociais Bahia – Horista e Mensalista – Sem Desoneração

QUADRO DES (preenchido)

DISCRIMINAÇÃO		HORISTA	MENSALISTA
		%	%
<b>A</b>	<b>ENCARGOS SOCIAIS BÁSICOS</b>		
A1	INSS	20,00%	20,00%
A2	SESI	1,50%	1,50%
A3	SENAI	1,00%	1,00%
A4	INCRA	0,20%	0,20%
A5	SEBRAE	0,60%	0,60%
A6	Salário Educação	2,50%	2,50%
A7	Seguro Contra Acidente de Trabalho	3,00%	3,00%
A8	FGTS	8,00%	8,00%
A9	SECONCI	0,00%	0,00%
<b>SUBTOTAL DE "A":</b>		<b>36,80%</b>	<b>36,80%</b>
<b>B</b>	<b>ENCARGOS SOCIAIS QUE RECEBEM INCIDÊNCIA DE "A"</b>		
B1	Repouso Semanal Remunerado	17,98%	Não incide
B2	Feriodos	3,97%	Não incide
B3	Auxílio-Enfermidade	0,86%	0,65%
B4	13º Salário	11,07%	8,33%
B5	Licença Paternidade	0,07%	0,05%
B6	Faltas Justificadas	0,74%	0,56%
B7	Dias de Chuva	2,14%	Não incide
B8	Auxílio Acidente de Trabalho	0,10%	0,07%
B9	Férias Gozadas	11,92%	8,97%
B10	Salário Maternidade	0,03%	0,03%
<b>SUBTOTAL DE "B":</b>		<b>48,88%</b>	<b>18,66%</b>
<b>C</b>	<b>ENCARGOS SOCIAIS QUE NÃO RECEBEM INCIDÊNCIA DE "A"</b>		
C1	Aviso Prévio Indenizado	5,49%	4,13%
C2	Aviso Prévio Trabalhado	0,13%	0,10%
C3	Férias Indenizadas	2,36%	1,77%
C4	Depósito Rescisão Sem Justa Causa	2,97%	2,24%
C5	Indenização Adicional	0,46%	0,35%
<b>SUBTOTAL DE "C":</b>		<b>11,41%</b>	<b>8,59%</b>
<b>D</b>	<b>REINCIDÊNCIAS DE UM GRUPO SOBRE O OUTRO</b>		
D1	Reincidência de "A" sobre "B"	17,99%	6,87%
D2	Reincidência de Grupo A sobre Aviso Prévio Trabalhado e Reincidência do FGTS sobre Aviso Prévio Indenizado	0,49%	0,37%
<b>SUBTOTAL DE "D":</b>		<b>18,48%</b>	<b>7,24%</b>
<b>TOTAIS DE ENCARGOS SOCIAIS:</b>		<b>115,57%</b>	<b>71,29%</b>



Ministério da Integração e do Desenvolvimento Regional - MIDR  
Companhia de Desenvolvimento dos Vales do São Francisco e do Parnaíba  
Área de Irrigação e Operações - AI

**Detalhamento dos Encargos Sociais – Horista e Mensalista (em branco)**

**QUADRO DES (em branco)**

NOME DA CONCORRENTE:		
OBJETO:	EDITAL ____/____	FOLHA ____/____

DISCRIMINAÇÃO		HORISTA	MENSALISTA
		%	%
<b>A</b>	<b>ENCARGOS SOCIAIS BÁSICOS</b>		
<b>SUBTOTAL DE "A":</b>			
<b>B</b>	<b>ENCARGOS SOCIAIS QUE RECEBEM INCIDÊNCIA DE "A"</b>		
<b>SUBTOTAL DE "B":</b>			
<b>C</b>	<b>ENCARGOS SOCIAIS QUE NÃO RECEBEM INCIDÊNCIA DE "A"</b>		
<b>SUBTOTAL DE "C":</b>			
<b>D</b>	<b>REINCIDÊNCIAS DE UM GRUPO SOBRE O OUTRO</b>		
<b>SUBTOTAL DE "D":</b>			
<b>TOTAIS DE ENCARGOS SOCIAIS:</b>			



Ministério da Integração e do Desenvolvimento Regional - MIDR  
Companhia de Desenvolvimento dos Vales do São Francisco e do Parnaíba  
Área de Irrigação e Operações - AI

Detalhamento do BDI – Serviços – Sem Desoneração

QUADRO DBDI-S

NOME DA CONCORRENTE:		
OBJETO:	EDITAL ____/____	FOLHA ____/____

Item	Descrição	% PV	% CD
1	ADMINISTRAÇÃO CENTRAL (AC)		4,00%
2	IMPOSTOS E TAXAS (I)	6,65%	
2.1	ISS	3,00%	
2.2	PIS	0,65%	
2.3	Cofins	3,00%	
3	RISCO, SEGURO E GARANTIAS		2,27%
3.1	Risco (R)		1,46%
3.2	Seguro (S) + Garantias (G)		0,81%
4	DESPESAS FINANCEIRAS (DF)		1,02%
5	LUCRO (L)		7,14%
BDI* (%)=			23,21%

BDI calculado conforme Acórdão TCU nº 2.622/2013

$$BDI = \frac{(1 + (AC + R + S + G))(1 + DF)(1 + L)}{(1 - T)} - 1$$



Ministério da Integração e do Desenvolvimento Regional - MIDR  
Companhia de Desenvolvimento dos Vales do São Francisco e do Parnaíba  
Área de Irrigação e Operações - AI

**Detalhamento do BDI – Fornecimento – Sem Desoneração**

**QUADRO DBDI-F**

NOME DA CONCORRENTE:		
OBJETO:	EDITAL ____/____	FOLHA ____/____

Item	Descrição	% PV	% CD
1	ADMINISTRAÇÃO CENTRAL (AC)		3,00%
2	IMPOSTOS E TAXAS (I)	3,65%	
2.1	ISS	0,00%	
2.2	PIS	0,65%	
2.3	Cofins	3,00%	
3	RISCO, SEGURO E GARANTIAS		0,86%
3.1	Risco (R)		0,56%
3.2	Seguro (S)		0,15%
3.3	Garantia (G)		0,15%
4	DESPESAS FINANCEIRAS (DF)		0,85%
5	LUCRO (L)		5,50%
BDI* (%)=			14,69%

BDI calculado conforme Acórdão TCU nº 2.622/2013

$$BDI = \frac{(1 + (AC + R + S + G))(1 + DF)(1 + L)}{(1 - T)} - 1$$

Anexo V  
**Especificações Técnicas**

## ESPECIFICAÇÕES TÉCNICAS

### 1 ADMINISTRAÇÃO DA OBRA

#### 1.1 A Administração Local

- 1.1.1 A Administração Local (AL) será pago conforme a proporção de execução dos serviços efetivamente executados, conforme indicado no cronograma físico-financeiro.

### 2 SERVIÇOS PRELIMINARES

#### 2.1 Mobilização e desmobilização – Item 2.1.1 da Planilha orçamentária

- 2.1.1 A CONTRATADA deverá tomar todas as providências relativas à mobilização imediatamente após assinatura do contrato, de forma a poder dar início efetivo e concluir a obra dentro do prazo contratual.

- 2.1.2 No final da obra, a CONTRATADA deverá remover todas as instalações do Canteiro de Obras, equipamentos, construções provisórias, detritos e restos de materiais, de modo a entregar as áreas utilizadas totalmente limpas.

- 2.1.3 Os custos correspondentes a estes serviços incluem, mas não se limitam necessariamente aos seguintes:

- 2.1.3.1 Despesas relativas ao transporte de todo o equipamento de construção, de propriedade da Empreiteira ou sublocado, até o canteiro de obra e sua posterior retirada;

- 2.1.3.2 Despesas relativas à movimentação de todo o pessoal ligado à CONTRATADA, em qualquer tempo, até o canteiro de obras e posterior regresso a seus locais de origem.

- 2.1.3.3 Despesas relativas à infraestrutura do canteiro necessária para a execução da obra;

- 2.1.3.4 Despesas relativas à construção e manutenção de caminhos de serviço, quando necessário.

#### 2.2 Construção do canteiro de obras – Item 2.2.1 da Planilha orçamentária

- 2.2.1 Execução de refeitório, sanitário e vestiário, e central de fôrmas, produção de argamassa ou concreto em canteiro de obra.

#### 2.3 Fornecimento e instalação de placa de obra

- 2.3.1 O fornecimento da placa de identificação da obra ficará a cargo da CONTRATADA, que providenciará sua confecção, devendo a sua instalação se dar em local definido pela FISCALIZAÇÃO.

- 2.3.2 O modelo, detalhes e dimensões da placa deverão estar de acordo com o padrão utilizado pela CODEVASF, em seu site: [www.codevasf.gov.br](http://www.codevasf.gov.br), no link licitações, ou Anexo VI do Termo de Referência, independente das exigidas pelos órgãos de FISCALIZAÇÃO de classe.

#### 2.4 Medição

- 2.4.1 O serviço será medido e pago com base na quantidade executada e no preço unitário ou preço unitário do metro quadrado, em conformidade com a Planilha Orçamentária.

### **3 CORTE DA VEGETAÇÃO E REMOÇÃO DAS RAÍZES**

#### **3.1 Limpeza de vegetação – Item 3.1.1 da Planilha orçamentária**

- 3.1.1 O serviço de limpeza de vegetação consiste na poda e remoção total de material vegetal inclusive arbustos.
- 3.1.2 O serviço de limpeza de vegetação compreende as áreas da crista, talude de montante, talude de jusante, ombreiras, área a jusante e parte do canal de aproximação/restituição do vertedouro (Figura 1).
- 3.1.3 A execução da limpeza da vegetação poderá ser realizada com equipamento mecânico adequado, desde que não represente um risco a segurança a estrutura da barragem, e/ou de forma manual, caso o acesso ao local seja impraticável.
- 3.1.4 Todo o resíduo de limpeza de vegetação, principalmente da remoção de raiz, deverá ser removido, coletado e transportado para disposição final adequada.

#### **3.2 Corte raso de árvores e remoção da raiz – Item 3.1.2 da Planilha orçamentária**

- 3.2.1 Corte de árvores é o serviço de corte de árvore, com diâmetro maior ou igual a 20 cm, e remoção das raízes.
- 3.2.2 Durante a execução de corte de árvores deve-se tomar o cuidado necessário para evitar danos às cercas, árvores ou construções nas vizinhanças.
- 3.2.3 Para o corte de árvores em áreas que houver risco de dano a linhas físicas aéreas, cercas, ou construções existentes nas imediações, as árvores devem ser amarradas e, se necessário, cortadas em pedaços a partir do topo.
- 3.2.4 Os cortes de árvores e a remoção das raízes ocorrerão conforme indicado pela FISCALIZAÇÃO.
- 3.2.5 Áreas sujeitas a recorte: crista da barragem, talude de montante, talude de jusante, região à jusante e canal de aproximação e restituição.
- 3.2.6 Dar-se-á prioridade para a execução dessa atividade primeiro a crista da barragem, talude de montante e talude de jusante, respectivamente.
- 3.2.7 Após o corte da árvore, deve-se remover completamente a raiz remanescente no aterro, a fim de evitar sua degradação e consequentes danos futuros à estrutura do aterro.
- 3.2.8 Os buracos ou depressões ocasionadas pela remoção de raízes devem ser preenchidos com material adequado (solo) e devidamente compactados.
- 3.2.9 Áreas sujeitas a remoção de raízes: crista da barragem, talude de jusante, região à jusante e canal de aproximação e restituição.
- 3.2.10 Dar-se-á prioridade para a execução dessa atividade primeiro a crista da barragem, talude de montante e talude de jusante, respectivamente.
- 3.2.11 Todo o resíduo de corte de árvores e remoção das raízes deve ser removido, coletado e transportado para disposição final em local adequado previamente aprovado pela FISCALIZAÇÃO.



**Figura 1 – Vista superior da Barragem Zabumbão com indicação da área a ser realizada limpeza de vegetação: talude de montante, crista, talude de jusante, região a jusante e parte do canal de aproximação/restituição demarcada.**

### 3.3 Medição

- 3.3.1 O serviço será medido e pago com base na quantidade efetivamente executada aferida em campo e no preço unitário do serviço, em conformidade com a Planilha Orçamentária.

## 4 RECUPERAÇÃO DO TALUDE DE JUSANTE

- 4.1 Recomposição das Erosões (erosões, trincas e buracos do talude de jusante) – Item 4.1.1 da Planilha orçamentária

### 4.1.1 Descrição

- 4.1.1.1 O serviço tem consiste na recuperação pontual de erosões e buracos no talude de jusante da barragem.
- 4.1.1.2 As atividades compreendem a limpeza e regularização da área afetada, o fornecimento e transporte de solo apropriado, o reaterro e a compactação em camada.
- 4.1.1.3 O serviço também deve ser utilizado para buracos e tocas de animais de maiores dimensões que não sejam aplicáveis a injeção de nata de cimento.

### 4.1.2 Condições gerais

- 4.1.2.1 A área dos taludes de montante e de jusante que deve ser recuperada não deverá conter resíduos da atividade de limpeza de vegetação.
- 4.1.2.2 A FISCALIZAÇÃO indicará as áreas do talude de jusante que devem passar por recuperação.

### 4.1.3 Materiais

- 4.1.3.1 Os solos utilizados em aterros deverão estar isentos de matéria orgânica e mica; as turfas, as argilas orgânicas e os solos expansivos e colapsíveis nunca poderão ser

utilizados. Todos os solos deverão apresentar boa trabalhabilidade e ser impermeáveis quando compactados.

4.1.3.2 Os solos para recuperação do aterro deverão no mínimo possuir: Percentagem de grãos passando na peneira 200 maior ou igual a 30% e Plasticidade média.

4.1.3.3 Os solos não aptos para aproveitamento em aterros são aqueles com altos teores de matéria orgânica, turfas, húmus, raízes e de qualquer outra matéria similar.

#### 4.1.4 Controle de execução

4.1.4.1 O local da erosão deve ser regularizado, de forma a evitar a formação de cavidades verticais, taludes instáveis ou pontos de fraqueza entre as camadas antigas e as novas

4.1.4.2 A geometria do maciço dos locais recuperados, deve estar de acordo com a geometria original da barragem.

4.1.4.3 Concluída a compactação do aterro, sua superfície deverá ser conformada com motoniveladora de modo que assuma a forma determinada pela seção transversal e demais elementos do projeto.

4.1.4.4 Os aterros devem ser executados em camadas sucessivas, com espessura solta, definida pela FISCALIZAÇÃO, em função das características geotécnicas do material e do equipamento de compactação utilizado que resultem na espessura compactada de no mínimo de 10 cm. O lançamento do material deve ser feito em camadas sucessivas em toda largura da seção transversal e em extensões tais que permitam seu umedecimento e compactação.

4.1.4.5 Após obter seu acabamento através de equipamentos adequados, sua superfície final deve se apresentar isenta de partes soltas e fendas. Outras condições de acabamento, apreciadas pela Fiscalização em bases visuais, devem estar satisfatórias.

#### 4.1.5 Medição

4.1.5.1 A recuperação de trechos erodidos do aterro da barragem com solo importado devidamente acabado, será medido e pago por preço unitário de metro cúbico executado, conforme a Planilha orçamentária.

## 5 REGULARIZAÇÃO E PAVIMENTAÇÃO DA CRISTA

### 5.1 Regularização e compactação da crista – Item 5.1.1 da Planilha orçamentária

#### 5.1.1 Descrição

5.1.1.1 O serviço consiste na raspagem, nivelamento e regularização da crista para preparo da superfície para pavimentação.

#### 5.1.2 Condições gerais

5.1.2.1 O serviço deve ser executado com prévia aprovação por parte da FISCALIZAÇÃO.

#### 5.1.3 Execução

5.1.3.1 Tanto a regularização da crista quanto a compactação do material deverá ser realizada em toda a extensão da estrutura, devendo ser realizada com equipamento mecânico adequado, desde que não represente um risco a segurança da barragem, e/ou de forma manual, caso o acesso do equipamento mecânico ao local seja impraticável.

- 5.1.3.2 A superfície a receber a camada de brita graduada simples tratada com cimento deve estar totalmente concluída, perfeitamente limpa, isenta de lama e demais agentes prejudiciais.
- 5.1.3.3 Deve ser executada uma declividade transversal de 0,5% a 3% entre as extremidades da crista, **com cota inferior no lado da entrada da descida d'água (talude de montante)**, de forma a assegurar uma melhor eficiência da drenagem.
- 5.1.3.4 Eventuais defeitos existentes devem ser adequadamente reparados antes da distribuição da brita graduada simples tratada com cimento

#### 5.1.4 Medição

- 5.1.4.1 O serviço de regularização e compactação da crista, será medido e pago por preço unitário de metro quadrado efetivamente executado, conforme a Planilha orçamentária.

### 5.2 Demolição e remoção do meio-fio – Item 5.2.1 da planilha orçamentária.

#### 5.2.1 Descrição

- 5.2.1.1 O serviço consiste, caso necessário, na remoção/demolição, carga, transporte e disposição final das guias existentes na crista da barragem, assim como, a mão-de-obra e equipamentos necessários à execução do serviço.

#### 5.2.2 Condições gerais

- 5.2.2.1 O serviço só deve ser iniciado após aprovação da FISCALIZAÇÃO.
- 5.2.2.2 O serviço deve ser executado sem causar danos ao aterro da barragem.
- 5.2.2.3 Todo e qualquer dano nas estruturas da barragem deverá ser corrigido pela contratante.

#### 5.2.3 Execução

- 5.2.3.1 Remoção das guias existentes deverá ser realizado em toda a extensão da crista.
- 5.2.3.2 A remoção poderá ser realizada com equipamento mecânico adequado, desde que não represente um risco a segurança a estrutura da barragem, e/ou de forma manual, caso o acesso ao local seja impraticável.
- 5.2.3.3 Todo o resíduo gerado deverá ser removido, coletado e transportado para disposição final correta.

#### 5.2.4 Medição

- 5.2.4.1 O serviço será medido e pago por preço unitário de metro linear executado, conforme a Planilha orçamentária.

### 5.3 Fornecimento e Assentamento de Guia (meio-fio) pré-fabricado – Item 5.2.2 da Planilha orçamentária

#### 5.3.1 Descrição

- 5.3.1.1 O serviço consiste no fornecimento e assentamento de guias (meios-fios) pré-fabricadas de concreto, com dimensões padrão de 100 cm de comprimento, 15 cm de base e 30 cm de altura.
- 5.3.2 Condições gerais
- 5.3.2.1 A CONTRATADA deverá realizar a escavação manual ou mecanizada da vala de assentamento, com profundidade e largura compatíveis com as dimensões da guia.
- 5.3.2.2 A base deverá ser regularizada e compactada, utilizando material granular adequado (areia, pó de pedra ou similar), garantindo suporte uniforme para o meio-fio.
- 5.3.2.3 O nivelamento e o alinhamento deverão ser conferidos com instrumentos apropriados, como nível de bolha, linha de pedreiro e prumo, assegurando a conformidade com a norma.
- 5.3.2.4 A CONTRATADA deverá posicionar as peças de guia pré-fabricadas sobre a base preparada, assegurando perfeito alinhamento, nivelamento e estabilidade.
- 5.3.2.5 A fixação será feita com argamassa de cimento e areia, com traço padrão 1:3 (cimento:areia) ou conforme especificações da fiscalização, garantindo resistência e aderência adequadas.
- 5.3.2.6 As juntas entre as peças deverão ser executadas com folgas adequadas para acomodação e dilatação, evitando fissuras, e o rejuntamento será realizado com argamassa, promovendo a estanqueidade.
- 5.3.2.7 Ajustes finos no posicionamento das peças deverão ser feitos com ferramentas manuais, preservando a integridade dos elementos.
- 5.3.2.8 A CONTRATADA deverá eliminar os excessos de argamassa e garantir que a superfície fique uniforme, limpa e com aspecto adequado.
- 5.3.2.9 A limpeza final da área é obrigatória, devendo ser removidos resíduos, sobras de material e ferramentas.
- 5.3.3 Materiais.
- 5.3.3.1 Guia (meio-fio) pré-fabricada em concreto:
- 5.3.3.1.1 Dimensões: 100 cm (comprimento) x 15 cm (base) x 30 cm (altura).
- 5.3.3.1.2 O concreto empregado deverá possuir resistência mínima de 20 MPa, no ensaio de compressão simples, a 28 dias de idade, de acordo com NBR 5739:2007
- 5.3.3.2 Argamassa de cimento e areia:
- 5.3.3.2.1 Traço padrão 1:3, consistência plástica, conforme boas práticas e ABNT NBR 13281-2:2023.
- 5.3.3.3 Material granular para regularização: areia ou pó de pedra, isento de matéria orgânica.
- 5.3.4 Equipamentos
- 5.3.4.1 Colher de pedreiro, marreta, linha de pedreiro, nível de bolha e prumo para garantir precisão no assentamento.
- 5.3.4.2 Carrinho de mão, paleteiras ou dispositivos de elevação para movimentação das peças de guia com segurança.

### 5.3.5 Condições de execução

- 5.3.5.1 A CONTRATADA deverá garantir que todas as peças estejam íntegras e em conformidade com a NBR 9781:2023.
- 5.3.5.2 O alinhamento e o nivelamento deverão ser rigorosamente respeitados, conforme orientações da fiscalização.
- 5.3.5.3 A argamassa deverá ser aplicada com espessura uniforme, promovendo completa aderência entre as peças e a base.
- 5.3.5.4 A execução deverá ser suspensa em condições climáticas adversas, como chuvas intensas, que comprometam a qualidade do serviço.
- 5.3.5.5 Manter a cura úmida da argamassa por no mínimo 3 dias após o assentamento;

### 5.3.6 Medição

- 5.3.6.1 O serviço será medido e pago por quantitativo executado em conformidade com a Planilha orçamentária.

## 5.4 Entrada para descida d'água tipo EDA 01 B – Item 5.2.3 da Planilha orçamentária

### 5.4.1 Descrição

- 5.4.1.1 O serviço consiste na construção da entrada para descida d'água tipo EDA 01 B, conforme detalhado no Álbum de Projetos-Tipo de Dispositivos de Drenagem Superficial (IPR-736 – DNIT). A estrutura tem como finalidade captar e conduzir de forma controlada as águas pluviais superficiais, direcionando-as para o enrocamento do talude de montante.

### 5.4.2 Condições gerais

- 5.4.2.1 A implantação deverá respeitar rigorosamente os detalhes e dimensões do projeto padrão EDA 01 B conforme publicado pelo DNIT, no link: [ipr\\_736\\_emenda-2\\_republicacao.pdf \(www.gov.br\)](http://www.gov.br/ipr/736-emenda-2-republicacao.pdf);
- 5.4.2.2 A execução deverá ocorrer em períodos sem ocorrência de chuvas, com escoamento superficial controlado durante a obra;
- 5.4.2.3 Toda a estrutura deve ser executada sobre terreno regularizado, compactado e estabilizado;
- 5.4.2.4 O entorno da estrutura deve ser devidamente conformado e protegido contra erosão.

### 5.4.3 Materiais

- a) Concreto estrutural:  $f_{ck} \geq 20$  MPa, com brita 1, cimento CP II ou CP IV, conforme NBR 12655/2015 e NBR 6118/2023.
- b) Argamassa: Traço 1:3 (cimento:areia), para revestimentos e assentamentos, quando exigidos.
- c) Formas: Madeira resinada ou metálica, limpas e tratadas com desmoldante.

### 5.4.4 Execução

#### 5.4.4.1 Locação e escavação

- a) Locar a posição conforme eixo do projeto EDA 01 B;
- b) Executar escavação até a cota de fundo com regularização e compactação manual ou mecânica.

#### 5.4.4.2 Preparação da fundação

- a) Aplicar concreto magro ( $f_{ck} = 5 \text{ MPa}$ ) para regularização do fundo, quando indicado;

#### 5.4.4.3 Formas

- a) Instalar formas conforme geometria do projeto-tipo;
- b) Garantir travamento e alinhamento adequados; aplicar desmoldante antes da concretagem.

#### 5.4.4.4 Concretagem

- a) Lançar concreto por camadas, com vibração mecânica e cuidado para evitar segregação;
- b) Respeitar as juntas de concretagem e intervalos entre etapas, quando houver;
- c) Após o lançamento, manter cura úmida por no mínimo 3 dias com lonas, aspersão ou composto químico.

#### 5.4.4.5 Acabamento e integração

- a) Remover fôrmas após início de cura e realizar correções e acabamento com desempenadeira metálica;
- b) Integrar o canal de entrada à calha da descida d'água, garantindo transição hidráulica adequada e sem ressaltos.

#### 5.4.4.6 Proteção da saída

- a) Implantar proteção contra erosão na saída da estrutura (pedra argamassada)

### 5.4.5 Medição

- 5.4.5.1 A medição será feita por unidade (un) de entrada para descida d'água EDA 01 B concluída, após, verificação de conformidade geométrica e estrutural, ausência de fissuras ou falhas de concretagem.

## 5.5 Execução de Revestimento com BGTC – Item 5.3.1 da Planilha orçamentária

### 5.5.1 Descrição

- 5.5.1.1 Brita graduada tratada com cimento (BGTC) é o produto resultante da mistura, em usina, de pedra britada, 4% de cimento Portland, água e, eventualmente, aditivos. Após a mistura, compactação e cura, a mistura adquire propriedades físicas específicas para atuar como camada de base ou sub-base de pavimentos.

### 5.5.2 Materiais

- 5.5.2.1 Cimento: deve atender à especificação de material DNER-EM 036/95, para recebimento e aceitação do material. Podem ser empregados:

- 5.5.2.1.1 Cimento Portland comum (NBR 16697:2018);
- 5.5.2.1.2 Cimento Portland de alto-forno (NBR 16697:2018);
- 5.5.2.1.3 Cimento Portland pozolânico (NBR 16697:2018).
- 5.5.2.2 Água: deve estar isenta de matéria orgânica ou outras substâncias prejudiciais à hidratação do cimento. Deve atender aos requisitos estabelecidos pela NM 137/1997.
- 5.5.2.3 Agregado: a camada de brita graduada tratada com cimento deve ser executada com materiais que atendam aos seguintes requisitos:
  - 5.5.2.3.1 Os agregados utilizados obtidos a partir da britagem e classificação de rocha são devem constituir-se por fragmentos duros, limpos e duráveis, livres do excesso de partículas lamelares ou alongadas, macias ou de fácil desintegração, assim como de outras substâncias ou contaminações prejudiciais;
  - 5.5.2.3.2 Desgaste no ensaio de abrasão Los Angeles, conforme NM 51/2000, inferior a 50%;
  - 5.5.2.3.3 Equivalente de areia do agregado miúdo, conforme NBR 12052/1992, superior a 55%;
  - 5.5.2.3.4 Índice de forma superior a 0,5 e porcentagem de partículas lamelares inferior a 10%, conforme NBR 7809/2019;
  - 5.5.2.3.5 Perda no ensaio de durabilidade conforme DNER ME 089/1994, em cinco ciclos, com solução de sulfato de sódio, deve ser inferior a 20% e, com sulfato de magnésio, inferior a 30%.
- 5.5.3 Execução
  - 5.5.3.1 Espalhamento do material BGTC.
    - 5.5.3.1.1 Imediatamente antes do espalhamento, a superfície a ser recoberta deve ser umedecida sem apresentar excessos de água.
    - 5.5.3.1.2 A operação de espalhamento pode ser feita com motoniveladora, capaz de distribuir a brita graduada tratada com cimento em espessura uniforme sem produzir segregação e de forma a evitar conformação adicional da camada.
    - 5.5.3.1.3 O espalhamento não pode ser realizado sob chuva.
  - 5.5.3.2 Compactação do revestimento BGTC.
    - 5.5.3.2.1 Terminada a operação de espalhamento, o material deve ser rapidamente compactado. O tempo decorrido entre a adição de água à mistura e o término da compactação não deve exceder o tempo de início de pega do cimento.
    - 5.5.3.2.2 A compactação da brita graduada tratada com cimento pode ser executada mediante o emprego de rolos vibratórios lisos ou de rolos pneumáticos de pressão regulável.
    - 5.5.3.2.3 Em lugares inacessíveis ao equipamento de compactação ou onde seu emprego não for recomendável, a compactação requerida deve ser realizada à custa de compactadores portáteis, sejam manuais ou mecânicos.

5.5.3.2.4 A espessura da camada de BGTC deve de ser de 0,10 m. Após a compactação, deve ser mantida a espessura definida.

5.5.3.2.5 A espessura do pavimento deve coincidir com a altura final da sarjeta, de forma que permita o fluxo de água do pavimento para o dispositivo de drenagem.

#### 5.5.4 Medição

5.5.4.1 O serviço de pavimentação da crista será medido e pago com base na quantidade executada e nos preços unitários do metro cúbico, em conformidade com a Planilha Orçamentária.

## 6 MANUTENÇÃO NO TALUDE DE MONTANTE

6.1 Enrocamento com fornecimento e assentamento – Item 6.1.1 da Planilha orçamentária

### 6.1.1 Descrição

6.1.1.1 O serviço consiste no fornecimento de pedras de enrocamento, incluindo carga, manobra, descarga e acomodação para preenchimento na saída da descida d'água do talude de montante, a fim de evitar processos erosivos.

### 6.1.2 Materiais

6.1.2.1 O enrocamento pode ser de pedra de mão ou pedra rachão. Pedra de origem basáltica, granítica ou similar, de alta resistência, limpa e isenta de impurezas, argila ou material terroso.

6.1.2.2 A pedra utilizada no enrocamento deve ser dura, proveniente de rocha sã e diâmetro adequado para composição de *rip-rap*. Não se admite o uso de material em estado de decomposição ou proveniente de capa de pedreira.

### 6.1.2.3 Diâmetro:

- a. Diâmetro médio característico ( $D_{50}$ ) entre 100 mm e 300 mm;
- b. Diâmetro máximo admissível: 450 mm;
- c. Nenhuma pedra deve ter dimensão inferior a 100 mm.

### 6.1.3 Execução

6.1.3.1 Para proteção do talude de montante, o enrocamento deverá ser colocado na saída da descida d'água, considerando um raio de 1 metro a partir do dispositivo de drenagem em direção ao reservatório.

6.1.3.2 O enrocamento deverá ser colocado em área designada pela FISCALIZAÇÃO. A área deverá ser preparada e limpa para receber o enrocamento, garantindo a ausência de entulhos, resíduos sólidos ou vegetais (produto da supressão de vegetação realizado previamente), nem a presença de qualquer outro obstáculo que venha a interromper o avanço adequado da atividade.

6.1.3.3 O talude deve ser regularizado de maneira que se obtenha uma superfície suficientemente plana para a implantação do enrocamento.

6.1.3.4 A CONTRATADA deverá fornecer, transportar e colocar o material de enrocamento dentro da área designada, além de outras regiões que foram afetadas em decorrência da remoção da vegetação no talude, visando a preservação da estabilidade do talude e proteção contra erosões.

- 6.1.3.5 O enrocamento deverá ser colocado manualmente, alternando-se os seus diâmetros, de modo que se obtenha o apoio das pedras maiores pelas menores, assegurando um conjunto estável, livre de grandes vazios ou engaiolamentos.
- 6.1.3.6 A arrumação das pedras deve ser executada de modo que as faces visíveis do enrocamento fiquem uniformes, sem depressões ou saliências maiores que a metade da maior dimensão das pedras utilizadas.
- 6.1.3.7 Deverá ser comunicado ao responsável sobre a identificação de alguma anomalia que possa representar comprometimento estrutural do talude de montante e colocar em risco a segurança da barragem.

#### 6.1.4 Medição

- 6.1.4.1 O serviço será medido e pago com base na quantidade executada e no preço unitário do metro cúbico, em conformidade com a Planilha Orçamentária.

## 7 DRENAGEM SUPERFICIAL DO TALUDE DE JUSANTE

### 7.1 Demolição e remoção de canaleta meia cana – Item 7.1.1 da Planilha orçamentária.

#### 7.1.1 Descrição

- 7.1.1.1 O serviço consiste na remoção/demolição, carga, transporte e disposição final das canaletas meia cana existentes no talude de jusante da barragem, assim como, a mão-de-obra e equipamentos necessários à execução do serviço.

#### 7.1.2 Condições gerais

- 7.1.2.1 O serviço só deve ser iniciado após aprovação da FISCALIZAÇÃO.
- 7.1.2.2 O serviço deve ser executado sem causar danos estruturais ao aterro da barragem.
- 7.1.2.3 Todo e qualquer dano nas estruturas da barragem deverá ser corrigido pela contratante.

#### 7.1.3 Execução

- 7.1.3.1 A remoção das canaletas existentes deverá ser realizada em toda a extensão do talude.
- 7.1.3.2 A remoção poderá ser realizada com equipamento mecânico adequado, desde que não represente um risco a segurança a estrutura da barragem, e/ou de forma manual, caso o acesso ao local seja impraticável.
- 7.1.3.3 Todo o resíduo gerado deverá ser removido, coletado e transportado para disposição final correta.

#### 7.1.4 Medição

- 7.1.4.1 O serviço será medido e pago por preço unitário de metro executado, conforme a Planilha orçamentária.

### 7.2 Implantação de canaleta trapezoidal – Item 7.1.2 da Planilha orçamentária.

#### 7.2.1 Descrição

7.2.1.1 O serviço consiste na execução de canaleta trapezoidal moldada *in loco* em concreto, nos trechos onde forem removidas as canaletas meia cana.

#### 7.2.2 Condições gerais

7.2.2.1 O dispositivo de drenagem deve ser executado após a remoção das canaletas meia cana.

7.2.2.2 A canaleta deve ser executada sobre base devidamente regularizada e compactada, com o traçado ajustado ao perfil do aterro;

7.2.2.3 A declividade da canaleta de proteção de aterro será ser de 0,5% ou conforme no projeto executivo da barragem;

7.2.2.4 A execução deve ocorrer em períodos de tempo seco e o concreto deve permanecer protegido durante a cura;

7.2.2.5 As valetas devem atender aos requisitos da norma Norma DNIT 018/2023 – ES.

7.2.2.6 Os materiais escavados devem ser conformados em uma seção de solo energeticamente compactado

7.2.2.7 A geometria da seção trapezoidal deverá obedecer às dimensões estabelecidas na Figura 2. (Exemplo típico: base inferior 30 cm, topo 90 cm, altura 30 cm e espessura do concreto 8 cm).

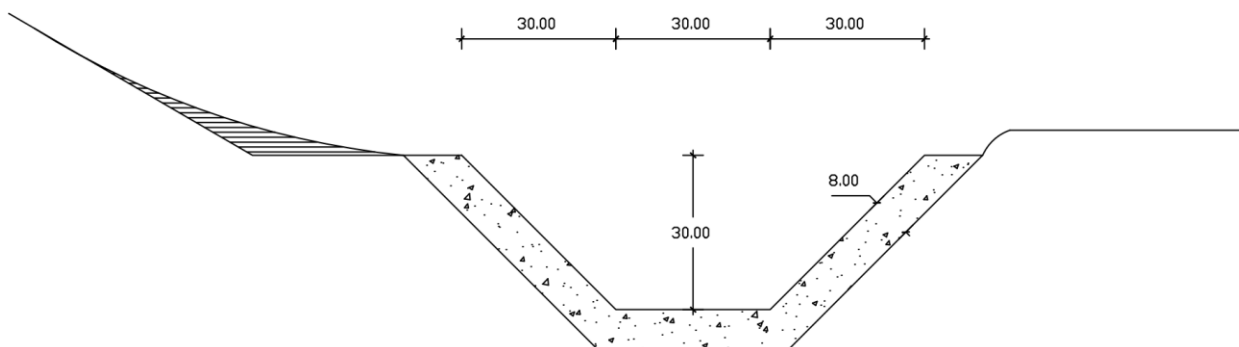

**Figura 2 – Esquema ilustrativo com dimensões da canaleta trapezoidal (medidas em centímetros)**

#### 7.2.3 Materiais

7.2.3.1 Concreto estrutural deverá e atender as normas ABNT NBR 6118:2023 e ABNT NBR 12655:2015 e deve ser dosado para uma resistência característica à compressão mínima ( $f_{ck}$ ) min., aos 28 dias, de 20 MPa.

7.2.3.2 Argamassa para junta traço 1:3 (cimento:areia).

7.2.3.3 Fôrmas

#### 7.2.4 Execução

7.2.4.1 Demarcação de níveis, cotas e alinhamento

7.2.4.2 Preparo, escavação e regularização da superfície de assentamento

7.2.4.3 Apiloamento da superfície, de modo a se obter uma base firme e regular.

- 7.2.4.4 Implantação dos gabaritos constituídos de guias de madeira, com espaçamento máximo de 2,0 m, com finalidade de marcação da localização dos dispositivos e definição da seção transversal.
  - 7.2.4.5 Espalhamento e acabamento do concreto com emprego de ferramentas manuais, em especial de uma régua que apoiada nas duas guias adjacentes permitirá a conformação da sarjeta ou valeta à seção pretendida
  - 7.2.4.6 Constatação do início do processo de cura do concreto e retirada das guias e fôrmas (quando houver) dos segmentos concretados
  - 7.2.4.7 Espalhamento e acabamento do concreto dos panos intermediários, com apoio da régua de desempenho no próprio concreto dos panos adjacentes
  - 7.2.4.8 Executar juntas de dilatação em intervalos de 12 m, preenchidas com argamassa de cimento e areia, traço 1:3, espessura de 1 cm.
  - 7.2.4.9 Para as valetas, os materiais escavados serão aproveitados na execução de uma banquetta de material energeticamente compactado junto ao bordo de jusante da valeta de proteção do corte ou de modo a conformar o terreno do aterro, na região situada entre o bordo de jusante da valeta de proteção e o “offset” do aterro.
  - 7.2.4.10 Manter cura úmida por no mínimo 3 dias.
- 7.2.5 Medição
- 7.2.5.1 O serviço será medido e pago por preço unitário de metro linear executado, conforme a Planilha orçamentária.
  - 7.2.5.2 O serviço será considerado completo somente após a verificação da declividade, do alinhamento, da seção da canaleta e da ausência de fissuras, falhas de concretagem ou pontos de estagnação de água.
- 7.3 Instalação de descida d’água tipo rápido por descida em degraus tipo DAD 60-36 (Conforme DNIT – IPR 736) – Item 7.2.1 da Planilha orçamentária.
- 7.3.1 Descrição
- 7.3.1.1 O serviço consiste na substituição da estrutura existente de descida d’água tipo canal rápido por uma nova estrutura do tipo em degraus DAD 60-36, conforme projeto padrão do DNIT (IPR-736).
- 7.3.2 Condições gerais
- 7.3.2.1 O serviço deve ser executado após a remoção da descida d’água meia cana conforme o item 7.1.
  - 7.3.2.2 A nova descida d’água deve ser implantada exatamente no trecho da descida d’água tipo rápido removida.
  - 7.3.2.3 A obra deverá ocorrer em período seco, com bloqueio ou desvio temporário do escoamento;
  - 7.3.2.4 Em qualquer condição, a superfície de assentamento deverá ser apiloada, de modo a resultar uma base firme e regular.
  - 7.3.2.5 O serviço deverá seguir a NORMA DNIT 021/2023 – ES.

### 7.3.3 Materiais

- 7.3.3.1 Concreto estrutural deverá atender as normas ABNT NBR 6118:2023 e ABNT NBR 12655:2015 e deve ser dosado para uma resistência característica à compressão mínima ( $f_{ck}$ ) min., aos 28 dias, de 20 MPa.
- 7.3.3.2 A armadura a ser utilizada será da classe CA-50 e deverá atender a norma ABNT NBR 7480:2007 e dimensionada de acordo com a norma ABNT NBR 6118:2023.
- 7.3.3.3 Argamassa para junta traço 1:3 (cimento:areia).
- 7.3.3.4 Fôrmas

### 7.3.4 Etapas de execução

- 7.3.4.1 Escavação, obedecendo aos alinhamentos, cotas e dimensões indicadas no projeto.
- 7.3.4.2 Apiloamento da superfície, executado de modo manual ou com equipamento portátil de impacto ou vibração, de forma a se obter uma base firme e regular.
- 7.3.4.3 Instalação das fôrmas e cimbramento
- 7.3.4.4 Umedecimento das fôrmas ou guias e da base de assentamento
- 7.3.4.5 Instalação das armaduras (deve ser previamente cortado e dobrado em uma bancada plana seguindo os detalhes do projeto-tipo adotado, devendo ser instalado perpendicularmente a declividade do talude respeitando-se o devido afastamento mínimo do solo e das fôrmas através de calços (ou espaçadores), a fim de se obter o cobrimento deste).
- 7.3.4.6 Lançamento, vibração e cura do concreto.
- 7.3.4.7 Retirada das guias e das fôrmas laterais após o período inicial da cura do concreto.
- 7.3.4.8 Preenchimento das juntas resultantes da retirada das guias com argamassa cimento-areia, traço 1:3, em massa.

### 7.3.5 Medição

- 7.3.5.1 O serviço será medido e pago por preço unitário de metro linear executado, conforme a Planilha orçamentária.
- 7.3.5.2 O serviço será considerado completo somente após a verificação da declividade, do alinhamento, da seção da canaleta e da ausência de fissuras, falhas de concretagem ou pontos de estagnação de água.
- 7.3.5.3 Complementação das laterais com solo local e apiloamento.

## 7.4 Recuperação da descida d'água em degraus existente – Item 7.2.2 da Planilha orçamentária.

### 7.4.1 Descrição

- 7.4.1.1 O serviço consiste na recuperação de estruturas de descida d'água em degraus existentes, com a aplicação de argamassa estrutural, visando a restauração da geometria original, recomposição de áreas degradadas e reforço da durabilidade da estrutura.

### 7.4.2 Condições gerais

7.4.2.1 Os serviços deverão seguir as recomendações do fabricante da argamassa e atender às normas da ABNT.

7.4.2.2 A estrutura deverá estar completamente seca e sem infiltrações no momento da aplicação.

#### 7.4.3 Materiais

7.4.3.1 Argamassa Traço 1:3 (cimento:areia).

#### 7.4.4 Execução

7.4.4.1 Remover partes soltas, deterioradas ou com baixa aderência do dispositivo de drenagem;

7.4.4.2 Realizar limpeza com escova de aço, removendo sujeira, graxa, poeira e resíduos;

7.4.4.3 Executar picoteamento leve para aumento da rugosidade superficial, se necessário;

7.4.4.4 Umedecer a superfície antes da aplicação.

7.4.4.5 Aplicar em camadas com espessura entre 1 e 5 cm, com pressão firme ou projeção, garantindo aderência e preenchimento.

7.4.4.6 Realizar acabamento com colher de pedreiro ou desempenadeira metálica;

7.4.4.7 A cura úmida deverá ser feita por no mínimo 3 dias com lonas plásticas, mantas ou aplicação de composto de cura.

#### 7.4.5 Medição

7.4.5.1 O serviço será medido e pago por preço unitário de metro cúbico executado, conforme a Planilha orçamentária.

### 7.5 Recuperação da caixa de passagem em concreto – Item 7.3.1 da planilha orçamentária

#### 7.5.1 Descrição

7.5.1.1 O serviço consiste na recuperação estrutural de caixa de passagem em concreto, visando restaurar sua funcionalidade hidráulica e estrutural. Inclui remoção de partes deterioradas, tratamento das armaduras expostas, reconstituição com concreto moldado in loco, acabamento e cura.

#### 7.5.2 Condições Gerais

7.5.2.1 Todos os trabalhos devem ser executados com a estrutura seca e estável;

7.5.2.2 Os serviços devem obedecer às normas da ABNT aplicáveis, como NBR 6118:2023.

7.5.2.3 O serviço deve recuperar a caixa conforme dimensões do projeto executivo, ilustrado na Figura 3.



Figura 3 – Caixa de passagem. Fonte: Themag Engenharia - Projeto Zabumbão.

### 7.5.3 Materiais

7.5.3.1 Concreto estrutural com  $f_{ck} \geq 20$  Mpa;

7.5.3.2 Materiais de escoramento e formas de madeira ou metálicas.

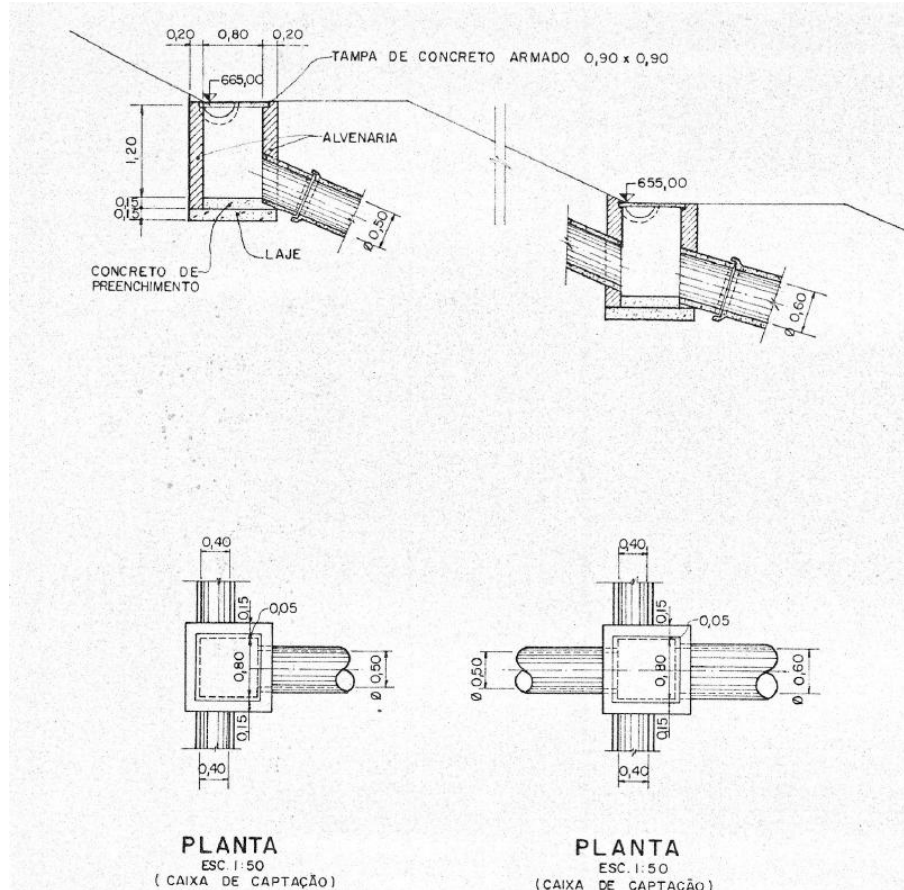
### 7.5.4 Execução

7.5.4.1 Demolição controlada e limpeza

- Remover o concreto deteriorado com ferramentas manuais ou martelos leves;
- Evitar danos ao concreto sadio;
- Limpar a superfície com jato de água ou escova de aço.

7.5.4.2 Tratamento de armaduras

- Quando houver exposição de aço, remover corrosão com escova de aço.
- Aplicar pintura anticorrosiva.

7.5.4.3 Concretagem

- Montar formas resistentes, com estanqueidade adequada para evitar perdas de nata;
- Lançar o concreto por camadas;

- c) Realizar acabamento da superfície com desempenadeira metálica;
- d) Realizar cura úmida por 7 dias.

#### 7.5.5 Medição

- 7.5.5.1 O serviço será medido e pago com base na quantidade executada e no preço unitário do metro cúbico de concreto aplicado, em conformidade com a Planilha Orçamentária.

### 7.6 Tampa de concreto para caixa de passagem 1,00 × 1,00 × 0,07 m – Item 7.3.2 da Planilha orçamentária

#### 7.6.1 Descrição

- 7.6.1.1 O item compreende o fornecimento de tampa pré-moldada em concreto armado, com dimensões nominais de 1,00 m × 1,00 m × 0,07 m, destinada ao fechamento de caixas de passagem de redes de drenagem.

#### 7.6.2 Características

- 7.6.2.1 Concreto: classe de resistência mínima  $f_{ck} \geq 20$  MPa.
- 7.6.2.2 Armadura: aço CA-50.
- 7.6.2.3 Acabamento: superfície lisa, sem fissuras, segregações ou falhas de concretagem.
- 7.6.2.4 Inclusão de alças metálicas

#### 7.6.3 Dimensões e tolerâncias

- 7.6.3.1 Comprimento: 1,00 m  $\pm$  5 mm
- 7.6.3.2 Largura: 1,00 m  $\pm$  5 mm
- 7.6.3.3 Espessura: 0,07 m  $\pm$  3 mm

#### 7.6.4 Condições de entregas

- 7.6.4.1 As tampas deverão ser entregues prontas para instalação, isentas de defeitos e devidamente curadas.

#### 7.6.5 Medição

- 7.6.5.1 A medição será feita por unidade (un), correspondente a cada tampa de concreto fornecida e aceita, em conformidade com o preço unitário da planilha orçamentária.

## 8 PROTEÇÃO SUPERFICIAL DO TALUDE DE JUSANTE

### 8.1 Plantio de vegetação de proteção, inclusive adubação – Item 8.1.1 da Planilha orçamentária

#### 8.1.1 Descrição

- 8.1.1.1 O serviço consiste na implantação de cobertura vegetal por meio de hidrossemeadura, inclusive com adubação e rega no talude de jusante das barragens.

#### 8.1.2 Materiais

- 8.1.2.1 Aditivo natural tipo goma xantana para hidrossemeadura.
- 8.1.2.2 Adubo à base de nitrogênio, fósforo e potássio (NPK).
- 8.1.2.3 Adubo orgânico composto.
- 8.1.2.4 Enxofre.
- 8.1.2.5 Material formador de camada protetora para hidrossemeadura.
- 8.1.2.6 Pó calcário dolomítico.
- 8.1.2.7 Sementes para hidrossemeadura de gramíneas adaptada ao clima da região da barragem (semiárido).
- 8.1.2.8 A CONTRATADA deverá selecionar, cuidadosamente, a espécie de vegetação a ser plantada e o cuidado em relação à mesma, sendo tais fatores sujeitos à aprovação da FISCALIZAÇÃO.
- 8.1.3 Execução
  - 8.1.3.1 A CONTRATADA deverá fornecer e plantar a gramínea, de modo a cobrir toda a superfície do talude de jusante, assim como a superfície de quaisquer outros locais indicados ou determinados pela FISCALIZAÇÃO.
  - 8.1.3.2 Após a regularização da superfície do talude e o sistema de drenagem estiver construído, inicia-se o preparo do solo, que consiste em efetuar o micro-coveamento, ou seja, covas pequenas próximas umas das outras 10x10cm de maneira a reter todos os insumos a serem aplicados, como corretivos, fertilizantes, adubo orgânico e sementes.
  - 8.1.3.3 Aplicar a mistura de hidrossemeadura uniformemente sobre a área designada usando o equipamento apropriado.
  - 8.1.3.4 Deve ser avaliado nos 30 dias iniciais um mínimo 70% de cobertura de germinação.
  - 8.1.3.5 Deve ser realizado a ressemeadura em pontos com falha na cobertura ou germinação.
- 8.1.4 Medição
  - 8.1.4.1 O serviço será medido e pago com base na quantidade executada e no preço unitário do metro quadrado, em conformidade com a Planilha Orçamentária.
- 8.2 Irrigação da hidrossemeadura – Item 8.2.1 da Planilha orçamentária
  - 8.2.1 Descrição do serviço
    - 8.2.1.1 O serviço compreende a irrigação controlada de áreas previamente tratadas com hidrossemeadura, visando garantir a germinação e o desenvolvimento inicial da vegetação, de acordo com o projeto e as condições ambientais locais.
  - 8.2.2 Materiais e equipamentos
    - 8.2.2.1 Fonte de água: potável ou com qualidade compatível com irrigação de gramíneas e leguminosas, livre de óleos, resíduos industriais ou contaminantes químicos.
    - 8.2.2.2 Equipamentos: caminhão-pipa, sistema de irrigação pressurizado ou equipamentos portáteis capazes de garantir distribuição uniforme da lâmina d'água.

8.2.2.3 Mangueiras e bicos: que permitam jato difuso, evitando erosão ou deslocamento das sementes.

#### 8.2.3 Procedimentos executivos

8.2.3.1 Iniciar a irrigação imediatamente após a execução da hidrossemeadura, conforme as condições climáticas.

8.2.3.2 Evitar encharcamento que possa arrastar sementes ou provocar erosão.

8.2.3.3 Frequência de irrigação ajustada de acordo com a temperatura, umidade do ar e regime de chuva durante a execução do serviço ou conforme solicitação da FISCALIZAÇÃO.

8.2.3.4 Intensificar a irrigação nos períodos de estiagem prolongada.

#### 8.2.4 Controle de qualidade

8.2.4.1 Deve-se realizar a verificação da umidade do solo na camada superficial.

8.2.4.2 Monitorar uniformidade da aplicação

8.2.4.3 Deve-se registrar datas e volumes de irrigação aplicados.

8.2.4.4 Os serviços deverão incluir o trabalho de rega até que o revestimento apresente reverdecimento uniforme e deverão ser verificados e controlados visualmente pela FISCALIZAÇÃO.

#### 8.2.5 Medição

8.2.5.1 A medição será feita por metro cúbico (m<sup>3</sup>) de volume de água efetivamente aplicada, conforme o preço unitário da planilha orçamentária.

## 9 TRATAMENTO DE FISSURAS NO VERTEDOIRO E MURO LATERAL

### 9.1 Limpeza da superfície – Item 9.1.1 da planilha orçamentária

#### 9.1.1 Descrição

9.1.1.1 O serviço consiste no procedimento de limpeza da superfície de concreto por meio de jateamento com água em alta pressão, removendo pó, partículas soltas, óleos e outros resíduos, quando previsto em planilha orçamentária.

#### 9.1.2 Materiais

9.1.2.1 Lavadora de alta pressão (lava-jato);

9.1.2.2 A água deve ser limpa e isenta de impurezas.

#### 9.1.3 Execução

9.1.3.1 Deve-se aplicar o jato de água de forma uniforme em toda a área de intervenção;

9.1.3.2 Deve-se garantir que a superfície fique limpa e levemente umedecida antes das etapas seguintes;

#### 9.1.4 Medição

9.1.4.1 O serviço será medido e pago com base na quantidade executada e no preço unitário do metro quadrado, em conformidade com a Planilha Orçamentária.

## 9.2 Selagem superficial de microfissuras rasas com adesivo estrutural à base de resina epóxi de alta viscosidade – Item 9.1.2 da Planilha orçamentária

### 9.2.1 Descrição

9.2.1.1 O serviço consiste na selagem superficial de microfissuras fissuras rasas em superfícies de concreto ou argamassa mediante a aplicação de adesivo estrutural à base de resina epóxi de alta viscosidade, com objetivo de impedir a infiltração de água e restabelecer a integridade superficial da estrutura. O processo inclui a limpeza da área da fissura, fornecimento do produto e sua aplicação manual.

### 9.2.2 Condições gerais

9.2.2.1 No local tratamento o concreto ou argamassa deve estar curado, limpo, seco e coeso;

### 9.2.3 Materiais

9.2.3.1 Compressor de ar portátil

9.2.3.2 Adesivo estrutural à base de resina epóxi de alta viscosidade.

### 9.2.4 Execução

9.2.4.1 Escovar a superfície com escova de aço, eliminando resíduos soltos e poeira;

9.2.4.2 Utilizar ar comprimido seco para garantir ausência de umidade e superfície limpa.

9.2.4.3 Aplicar o adesivo diretamente sobre a fissura com pincel ou espátula, promovendo o alastramento completo sobre a região afetada;

9.2.4.4 Garantir a penetração do material na fissura superficial e cobertura total da área;

9.2.4.5 Repetir a aplicação se necessário, para nivelamento ou reforço.

9.2.4.6 Retirar excessos com espátula enquanto o produto ainda estiver fresco.

### 9.2.5 Medição e pagamento

9.2.5.1 A medição será feita por metro linear (m) de fissura tratada, conforme planilha orçamentária.

## 9.3 Tratamento de fissuras com injeção de adesivo estrutural à base de resina epóxi – Item 9.1.3 da Planilha orçamentária

### 9.3.1 Descrição

9.3.1.1 Procedimento de preenchimento de fissuras com espessura superior a 1 mm no concreto por meio de injeção sob pressão de adesivo estrutural epóxi de baixa viscosidade, com finalidade estrutural e de impermeabilização.

### 9.3.2 Condições Gerais

9.3.2.1 As fissuras devem ser mapeadas previamente e os locais de aplicação aprovados pela FISCALIZAÇÃO;

9.3.2.2 O concreto deve estar seco no momento da injeção, salvo se utilizado epóxi específico para substrato úmido.

### 9.3.3 Materiais

9.3.3.1 Resina epóxi de baixa viscosidade, bicomponente, compatível com substrato de concreto;

9.3.3.2 Bicos injetores, mangueiras e bomba de injeção elétrica.

#### 9.3.4 Execução

9.3.4.1 O substrato deve estar limpo, resistente e livre de umidade na superfície. Remova toda poeira, nata de cimento, graxa, óleo, agentes de cura, partículas soltas, pinturas e quaisquer outros materiais que prejudiquem a aderência, utilizando um método mecânico, como por exemplo lixando.

9.3.4.2 A limpeza poderá ser feita com raspagem superficial com espátula, escovação elétrica com escova de aço e, por último, limpar com jato de ar comprimido.

9.3.4.3 Executar furos de ambos os lados das fissuras ou trincas, alternadamente, ao longo de toda sua extensão, no diâmetro de 8, 10 ou 12 mm com ângulo de 45° em direção às fissuras ou trincas.

9.3.4.4 O espaçamento entre bicos de injeção é variável de acordo com o tipo de bico, espessura da peça de concreto, abertura da fissura, etc. De forma geral, pode adotar-se a seguinte regra:

9.3.4.4.1 Fissuras com abertura de até 1mm: distância entre bicos = 5 cm;

9.3.4.4.2 Fissuras com abertura entre 1 mm e 5 mm: distância entre bicos = 25 cm.

9.3.4.5 Injetar o adesivo sob pressão baixa e controlada, até extravasar no ponto seguinte;

9.3.4.6 Aguardar cura conforme ficha técnica do produto.

#### 9.3.5 Medição e pagamento

9.3.5.1 O serviço será medido e pago com base na quantidade executada e no preço unitário, em conformidade com a Planilha Orçamentária.

### 9.4 Tratamento para impermeabilização de fissuras com injeção de poliuretano – Item 9.1.4 da planilha orçamentária.

#### 9.4.1 Descrição

9.4.1.1 O serviço consiste na execução de tratamento de fissuras em estruturas de concreto por meio da injeção de resina de poliuretano expansiva e hidrofóbica.

#### 9.4.2 Condições gerais

9.4.2.1 A junta deve estar seca, isenta de graxa, óleo, partículas soltas, mofos, pó ou produtos antiaderentes;

9.4.2.2 As fissuras devem ser mapeadas previamente e os locais de aplicação aprovados pela FISCALIZAÇÃO;

9.4.2.3 O serviço deve ser realizado em condições climáticas favoráveis;

#### 9.4.3 Materiais

9.4.3.1 Resina de poliuretano: monocomponente ou bicomponente, de baixa viscosidade, expansiva em contato com água, com propriedades hidrofóbicas, não tóxica e estável após a cura.

9.4.3.2 Bicos de injeção: metálicos ou plásticos, com válvula antirretorno.

9.4.3.3 Selante superficial: argamassa ou resina epóxi para vedação temporária da superfície.

#### 9.4.4 Equipamentos

9.4.4.1 Furadeira elétrica com brocas adequadas ao diâmetro dos bicos.

9.4.4.2 Bomba de injeção de poliuretano de alta pressão, com manômetro de controle.

9.4.4.3 Equipamentos de segurança individual (EPI's): óculos, luvas, máscara, protetor auricular.

#### 9.4.5 Procedimentos executivos

##### 9.4.5.1 Preparação da superfície

- a. Limpeza da superfície com escova de aço e ar comprimido.
- b. Marcação do traçado da fissura e definição dos pontos de perfuração

##### 9.4.5.2 Perfuração e instalação dos bicos

- a. Perfuração alternada ao longo da fissura, em ângulo de 45° a 60°, até interceptar a trinca.
- b. Espaçamento médio entre furos: 15 a 30 cm, conforme a abertura e profundidade da fissura.
- c. Instalação dos bicos e fixação firme na parede da perfuração.

##### 9.4.5.3 Vedação da superfície

- a. Aplicação de selante epóxi ou argamassa na linha da fissura, garantindo estanqueidade durante a injeção.

##### 9.4.5.4 Injeção da resina

- a. Início pela parte inferior da fissura, avançando progressivamente para cima.
- b. Bombeamento do poliuretano até extravasamento pelo ponto adjacente, garantindo preenchimento completo.
- c. Repetição do processo até todo o trecho estar tratado.

##### 9.4.5.5 Acabamento

- a. Após a cura da resina, executar a remoção dos bicos.
- b. Regularização da superfície com argamassa de reparo ou lixamento, quando necessário.

##### 9.4.5.6 Controle de qualidade

- a. Verificação da completa penetração da resina na fissura (extravasamento entre furos).
- b. Conferência da estanqueidade após o endurecimento.
- c. Acompanhamento das pressões de injeção durante a execução (registradas em ficha de serviço).

#### 9.4.6 Medição e pagamento

9.4.6.1 A medição será feita por metro linear (m) de fissura efetivamente tratada em conformidade com preço unitário da planilha orçamentária.

## **10 RESTAURAÇÃO DE JUNTAS NO MURO LATERAL**

10.1 Limpeza da superfície – Item 10.1.1 da planilha orçamentária.

10.1.1 Descrição

10.1.1.1 O serviço consiste no procedimento de limpeza da superfície de concreto por meio de jateamento com água em alta pressão, removendo pó, partículas soltas, óleos e outros resíduos, quando previsto em planilha orçamentária.

10.1.2 Materiais

10.1.2.1 Lavadora de alta pressão (lava-jato);

10.1.2.2 A água deve ser limpa e isenta de impurezas.

10.1.3 Execução

10.1.3.1 Deve-se aplicar o jato de água de forma uniforme em toda a área de intervenção;

10.1.3.2 Deve-se garantir que a superfície fique limpa e levemente umedecida antes das etapas seguintes;

10.1.4 Medição

10.1.4.1 O serviço será medido e pago com base na quantidade executada e no preço unitário do metro quadrado, em conformidade com a Planilha Orçamentária.

10.2 Tratamento da junta de dilatação – Item 10.1.2 da Planilha orçamentária

10.2.1 Descrição

10.2.1.1 O serviço consiste no tratamento e vedação de juntas de dilatação em estruturas de concreto, mediante a limpeza da junta, aplicação de espuma expansiva de poliuretano (PU) para preenchimento de cavidades internas, introdução de tarugo de polietileno (backer rod) aplicação de primer à base de poliuretano para garantir aderência, e aplicação final de selante de poliuretano (PU), assegurando impermeabilidade, flexibilidade e absorção de movimentações térmicas ou estruturais.

10.2.2 Condições gerais

10.2.2.1 A junta deve estar seca, isenta de graxa, óleo, partículas soltas, mofos, pó ou produtos antiaderentes;

10.2.2.2 O serviço deve ser realizado em condições climáticas favoráveis (sem chuva ou umidade elevada), e a estrutura não deve estar sujeita a movimentações no momento da aplicação;

10.2.2.3 O selante deve ser aplicado por mão de obra treinada, com uso de EPIs e sob supervisão técnica.

10.2.3 Materiais

10.2.3.1 Primer de poliuretano: Específico para preparação de superfícies de concreto para aplicação de selantes PU

10.2.3.2 Selante elástico monocomponente a base de poliuretano (PU) para juntas diversas

10.2.3.3 Tarugo delimitador de profundidade em espuma de polietileno de baixa densidade 10 mm, cinza.

#### 10.2.4 Execução

10.2.4.1 Limpeza da Junta: Remoção de partículas soltas, poeira, óleo, graxa ou qualquer contaminante da superfície da junta, utilizando escovas, jato de ar ou água, conforme a necessidade. Pode incluir escarificação leve para melhor aderência.

10.2.4.2 Aplicação de Primer: Aplicação de primer específico para selantes de poliuretano, promovendo melhor aderência entre o mástique e o concreto. O tipo de primer deve ser compatível com o selante utilizado.

10.2.4.3 Aplicar espuma de PU para preencher cavidades profundas, mantendo espaço para o tarugo e selante.

10.2.4.4 Posicionar o tarugo na profundidade adequada ( $\approx$  metade da largura da junta) e evitar cortes ou perfurações no tarugo durante a instalação.

10.2.4.5 Aplicar o primer de PU com pincel ou trincha, aplicar camada fina e uniforme nas superfícies laterais da junta (sem atingir o tarugo).

10.2.4.6 Aguardar o tempo de secagem do prime conforme especificação do fabricante antes da aplicação do selante.

10.2.4.7 Injetar o selante na junta com pistola aplicadora, preenchendo de baixo para cima.

10.2.4.8 Proteger o local e realizar a cura conforme especificação do fabricante.

#### 10.2.5 Critérios de aceitação

10.2.5.1 Junta devidamente limpa e seca antes da aplicação do primer.

10.2.5.2 Aplicação do selante sem bolhas, falhas ou descolamentos.

10.2.5.3 Aderência completa às superfícies laterais da junta.

10.2.5.4 Respeito às dimensões estabelecidas em projeto (largura e profundidade).

10.2.5.5 Acabamento uniforme e nivelado.

#### 10.2.6 Medição

10.2.6.1 A medição do serviço será realizada em metros lineares (m) de junta de dilatação tratada, efetivamente executados e aceitos pela fiscalização.

## 11 SERVIÇOS COMPLEMENTARES

### 11.1 Instalação de placas de aviso

#### 11.1.1 Descrição

11.1.1.1 Fornecimento e instalação de placas de aviso com o intuito de orientar e informar sobre cuidados e proibições dentro do empreendimento.

#### 11.1.2 Execução

11.1.2.1 O fornecimento da placa de identificação da barragem ficará a cargo da CONTRATADA, que providenciará sua confecção, devendo a sua instalação se dar em local definido pela FISCALIZAÇÃO.

11.1.2.2 O modelo, detalhes e dimensões da placa deverão estar de acordo com o padrão utilizado pela CODEVASF, em seu site: [www.codevasf.gov.br](http://www.codevasf.gov.br), no link licitações, independente das exigidas pelos órgãos de FISCALIZAÇÃO de classe.

### 11.1.3 Medição

11.1.3.1 O serviço será medido e pago com base na quantidade executada e no preço unitário, em conformidade com a Planilha Orçamentária.

## 12 FISCALIZAÇÃO E ACOMPANHAMENTO

### 12.1 Disponibilidade de veículo para apoio a fiscalização, inclusive combustível

#### 12.1.1 Descrição

12.1.1.1 O serviço consiste na disponibilização, por parte da CONTRATADA, de veículo automotor, com o objetivo de atender às demandas de mobilidade da equipe de fiscalização durante a execução das atividades em campo.

12.1.1.2 O veículo deverá ser fornecido em condições adequadas de uso, segurança e conforto, para operação direta por servidores designados pelo órgão fiscalizador.

12.1.1.3 O combustível a ser fornecido deve ser o suficiente para ia e volta da Barragem até a Superintendência da Codevasf de Bom Jesus da Lapa ou do escritório localizado no município de Guanambi.

#### 12.1.2 Descrição do veículo

12.1.2.1 A CONTRATADA deverá fornecer 01 (um) veículo com as seguintes características mínimas:

12.1.2.1.1 Veículo utilitário tipo pick-up cabine dupla, com tração 4x4;

12.1.2.1.2 Motorização mínima: 2.0 diesel, 16V;

12.1.2.1.3 Câmbio: automático;

12.1.2.2 Equipamentos obrigatórios:

12.1.2.2.1 Ar-condicionado;

12.1.2.2.2 Direção hidráulica ou elétrica;

12.1.2.2.3 Vidros e travas elétricas;

12.1.2.2.4 Cintos de segurança para todos os ocupantes;

12.1.2.2.5 Pneus em bom estado com estepe funcional;

12.1.2.2.6 Equipamentos de segurança obrigatórios: triângulo, chave de roda, macaco e extintor válido.

12.1.2.3 Condições de entrega:

12.1.2.3.1 O veículo deverá ser entregue à equipe de fiscalização com tanque cheio, limpo, em perfeitas condições de uso, e será operado exclusivamente por servidores designados.

12.1.2.3.2 A entrega e devolução deverão ser formalizadas por termo de responsabilidade ou checklist, com inspeção conjunta entre CONTRATADA e fiscalização.

#### 12.1.3 Prazo de disponibilidade

12.1.3.1 O veículo deverá estar disponível de forma contínua, durante toda a vigência contratual, conforme cronograma de atividades, podendo ser utilizado em dias úteis e, eventualmente, em fins de semana e feriados, mediante aviso prévio.

12.1.3.2 Em caso de necessidade de substituição por falha mecânica, revisão ou sinistro, a CONTRATADA deverá providenciar outro veículo com as mesmas características em até 24 horas corridas.

#### 12.1.4 Critérios de aceitação

12.1.4.1 O veículo será aceito mediante verificação de:

12.1.4.1.1 Conformidade com as características mínimas exigidas;

12.1.4.1.2 Regularidade da documentação;

12.1.4.1.3 Condições mecânicas e estruturais;

12.1.4.1.4 Presença de todos os itens obrigatórios de segurança.

12.1.4.2 Caso o veículo não atenda a qualquer um dos requisitos, a CONTRATADA deverá substituí-lo imediatamente, sem ônus adicional ao contratante.

#### 12.1.5 Medição

12.1.5.1 O serviço será medido e pago com base na quantidade executada e no preço unitário, em conformidade com a Planilha Orçamentária.

Anexo VI  
**Manual de Uso da Marca do Governo**

MANUAL  
DE USO DA  
MARCA DO  
GOVERNO FEDERAL

---

PLACA DE OBRAS

MAR/2025 · VERSÃO 02

# MANUAL DE USO DA MARCA DO GOVERNO FEDERAL - OBRAS

## INTRODUÇÃO

A obrigatoriedade de aplicação da marca do Governo Federal para identificar as obras com recurso público federal é uma ação de comunicação prevista na Instrução Normativa SECOM/PR nº 5, de 26 de fevereiro de 2024, que deve ser desenvolvida pelos órgãos e entidades integrantes do Sistema de Comunicação de Governo do Poder Executivo Federal – SICOM.

## CONFECÇÃO DAS PLACAS

As placas deverão ser confeccionadas de acordo com cores, medidas, proporções e demais orientações contidas no presente manual. Elas deverão ser confeccionadas em chapas planas, metálicas, galvanizadas, ou de madeira compensada impermeabilizada, em material resistente às intempéries. As informações deverão estar em material plástico (poliestireno), para fixação ou adesivação nas placas. Quando isso não for possível, as informações deverão ser pintadas a óleo ou esmalte. Dá-se preferência ao material plástico, pela sua durabilidade e qualidade. As placas deverão ser afixadas em local visível, preferencialmente no acesso principal do empreendimento ou voltadas para a via que favoreça a melhor visualização. Recomenda-se que as placas sejam mantidas em bom estado de conservação, inclusive quanto à integridade do padrão das cores, durante todo o período de execução das obras.

## VERSÃO EM QUADRICROMIA (CMYK) E VERSÃO PANTONE

Ao lado, encontram-se os tons exatos de cada cor para impressões em policromia (CMYK), versões eletrônicas (RGB) e impressões em cores sólidas (aqui definidas pelo Pantone correspondente).

Nos arquivos digitais, consta a versão correta para cada espaço de cor, com os valores definidos nos próprios arquivos.



## PADRÃO GERAL DAS PLACAS

A inserção de marcas, selos e/ou nomes de entidades deve seguir sempre a ordem ascendente de importância da esquerda para a direita (em assinaturas horizontais) e de cima para baixo (em assinaturas verticais). Ou seja, a marca do Governo Federal deve ser sempre a última à direita em assinaturas horizontais, e abaixo de todas as outras em assinaturas verticais.

### Área total:

Proporção de 10x X 5x ou Largura = Altura x 2.

### Área Conceito (A):

- Tamanho: 4x de largura por 3x altura.
- Cor de fundo: azul - Pantone 2935C
- Fonte: Rawline ExtraBold.
- Espaçamento entre letras é 0.
- Alinhamento do texto à esquerda, com margens de 1/4x.
- Cor da fonte: branca e amarela - Pantone 109C.

### Área do nome e informações da obra (A):

- Tamanho: 6x de largura por 2,75x altura.
- Cor de fundo: Branco.
- Fonte: Rawline Bold.
- Espaçamento entre letras é 0.
- Cor da fonte: Pantone 2935C.

### Área de informações da obra (A):

- Tamanho: 6x de largura por 2,75x de altura.
- Cor de fundo: Branco.
- Fonte: Rawline Bold, caixa-alta.
- Cor da fonte: Preta.

### Espaço entrelinhas:

1 vez o tamanho do corpo da letra.  
Exemplo: corpo 60/60.

### Área Logo Programa (B):

- Tamanho: 4x de largura por 1x de altura x.
- Cor de fundo: Preto 10%.

### Área das assinaturas (C):

- Tamanho: 10x de largura por 1x de altura x.
- Cor de fundo: branca.
- Altura marca Brasil deve ser 1/2x e as demais 1/4x.
- O conjunto de marcas deve ficar centralizado, tanto na horizontal quanto na vertical, neste espaço.

A denominação "Ministério do(a)" ou "Secretaria do(a)" deve estar em Rawline Semibold e o nome do ministério ou secretaria deve estar em Rawline Black, espaçamento entre letras é -40.

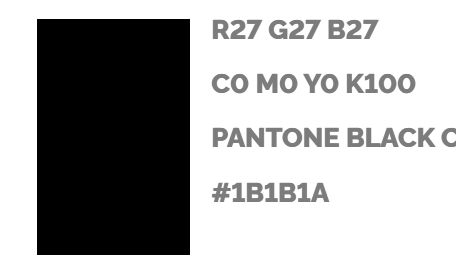
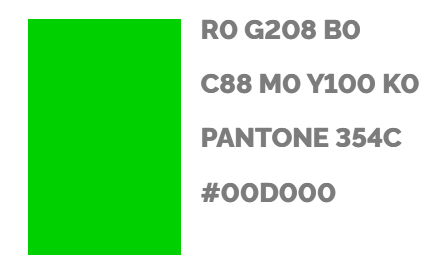



## EXEMPLO DE CÁLCULO

Cálculo para o tamanho da placa:  
definir a base "X" multiplicando a altura estabelecida  
para a placa 10x por 5.

Placa com ALTURA MÍNIMA de 1,80m, por exemplo:

- $x = 1,80 / 5 = 0,36$  m
- $10 \times X = 10 \times 0,36 = 3,60$  m

Largura = Altura x 2

A altura de cada área da placa será assim definida:

- **Nome da obra:** 2,75x
- **Informações da obra:** 1,25x
- **Marcas de órgãos e entidades:** 1x

$$2,75x + 1,25x + 1x = 5x$$

10x

DENÚNCIAS, RECLAMAÇÕES E ELOGIOS: OUVIDORIA.GOV.BR

# Aqui tem trabalho do Governo Federal

## Residencial Canto da Serra • Etapa VII

**Agentes Participantes:** XXXXXXXXXXXXXXXXXXXXXXXXXXXXXXXX  
XXX  
**Início da Obra:** XX/XX/XXXX | **Término da Obra:** XX/XX/XXXX  
**Valor Total da Obra:** R\$ XXX.XXX.XXX,XX (XXXXXXXXXXXXXXXXXXXXX)  
**Comunidade:** XX  
**Município:** XXXXXXXXXXXXXXXXXXXXXXXXXXXXX / XX  
**Objeto:** XX

NOVO PAC  
DESENVOLVIMENTO E SUSTENTABILIDADE

MARCA MARCA MARCA MARCA MARCA MARCA

MINISTÉRIO DA  
DESENVOLVIMENTO  
REGIONAL

GOVERNO FEDERAL  
UNião E RECONSTRUÇÃO

5x

10x

1/4x

4x

6x

1/4x

3x

1x

1x

**Aqui tem  
trabalho  
do Governo  
Federal**

NOVO **PAC**  
DESENVOLVIMENTO E SUSTENTABILIDADE

MARCA MARCA MARCA MARCA MARCA MARCA

DENÚNCIAS, RECLAMAÇÕES E ELOGIOS: OUIDORIA.GOV.BR

# Residencial Canto da Serra • Etapa VII

**Agentes Participantes:** XXXXXXXXXXXXXXXXXXXXXXXXXXXXXXXXXXXX  
XX  
**Início da Obra:** XX/XX/XXXX | **Término da Obra:** XX/XX/XXXX  
**Valor Total da Obra:** R\$ XXX.XXX.XXX,XX (XXXXXXXXXXXXXXXXXXXX)  
**Comunidade:** XXXXXXXXXXXXXXXXXXXXXXXXXXXXXXXXXXXX  
**Município:** XXXXXXXXXXXXXXXXXXXXXXXXXXXXXXX / XX  
**Objeto:** XX

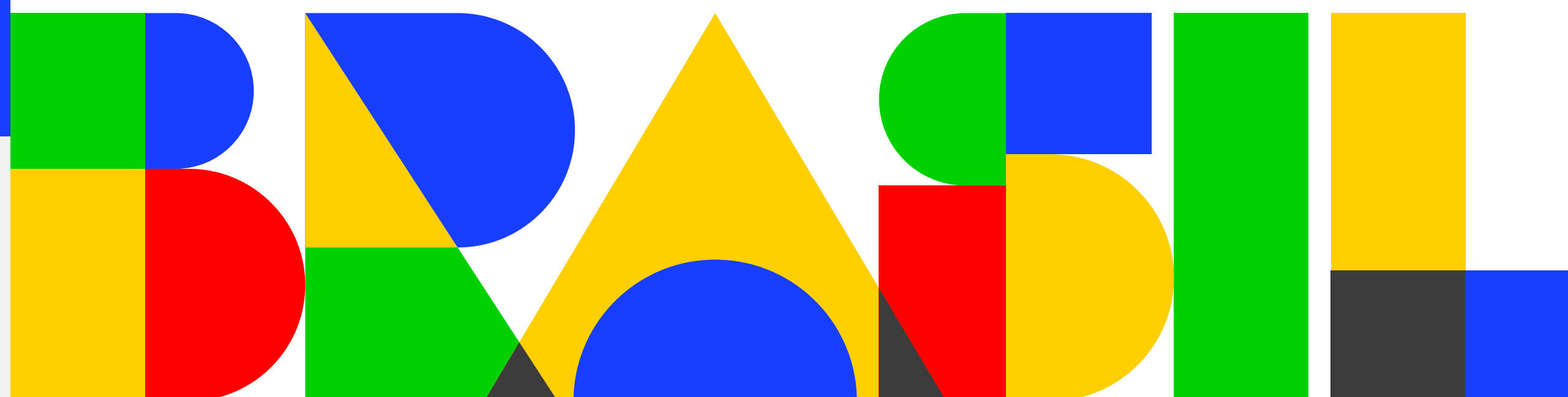

MINISTÉRIO DA  
DESENVOLVIMENTO  
REGIONAL

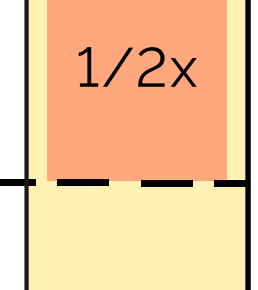
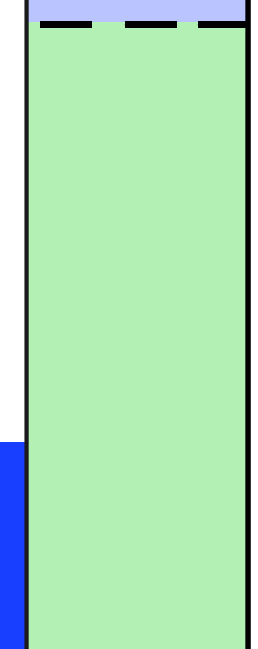
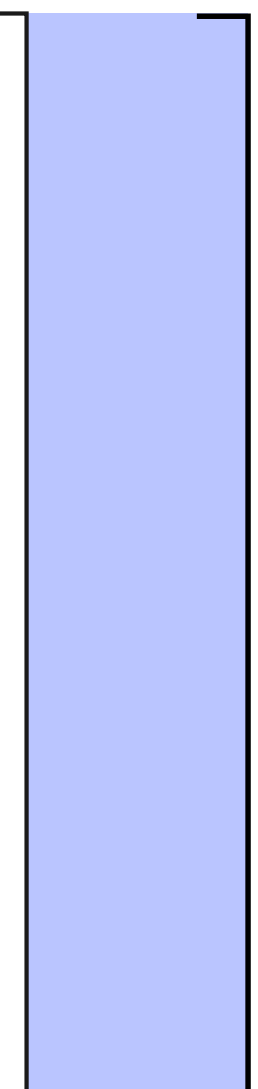

2,75x

1,25x

1/2x

1x

10x

1/4x

4x

6x

DENÚNCIAS, RECLAMAÇÕES E ELOGIOS: OUIDORIA.GOV.BR

Aqui tem  
trabalho  
do **Governo**  
**Federal**

# Residencial Canto da Serra • Etapa VII

Agentes Participantes: XXXXXXXXXXXXXXXXXXXXXXXXXXXXXXXXXXXX  
XX

Início da Obra: XX/XX/XXXX | Término da Obra: XX/XX/XXXX

Valor Total da Obra: R\$ XXX.XXX.XXX,XX (XXXXXXXXXXXXXXXXXXXX)

Comunidade: XXX

Município: XXXXXXXXXXXXXXXXXXXXXXXXXXXXXXX / XX

Objeto: XXX

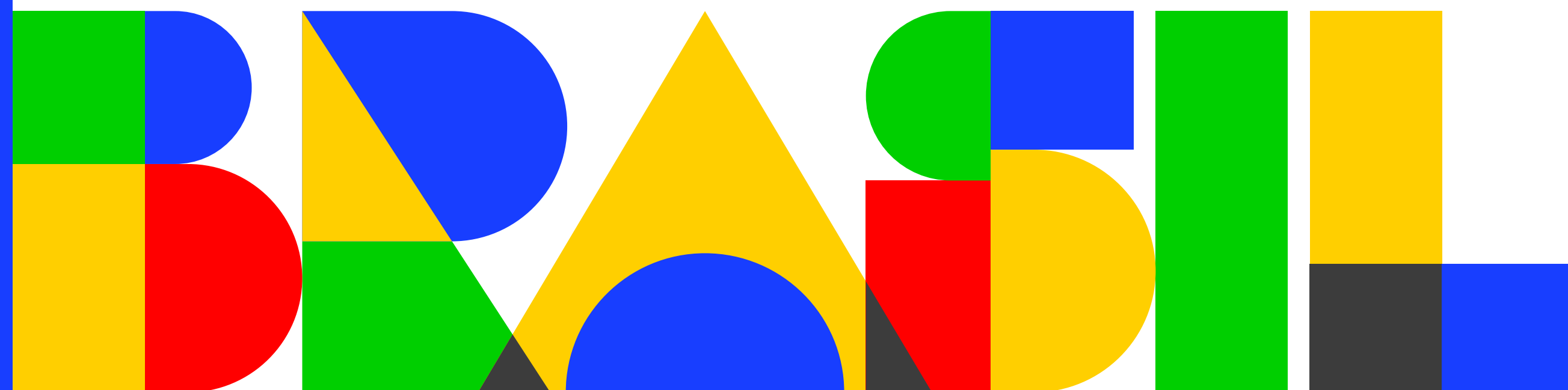

4x

2,75x

1,25x

1x



MINISTÉRIO DA  
DESENVOLVIMENTO  
REGIONAL

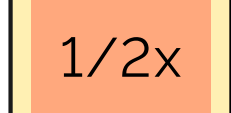

1x







## PADRÃO GERAL DAS PLACAS REDUZIDAS

A inserção de marcas, selos e/ou nomes de entidades deve seguir sempre a ordem ascendente de importância da esquerda para a direita (em assinaturas horizontais) e de cima para baixo (em assinaturas verticais). Ou seja, a marca do Governo Federal deve ser sempre a última à direita em assinaturas horizontais, e abaixo de todas as outras em assinaturas verticais.

### Área total:

Proporção de 8x X 3x

### Área do nome da obra:

- Tamanho: 7x de largura por 2x de altura.
- Cor de fundo: Pantone 2935C.
- Fonte: Rawline ExtraBold.
- Espaçamento entre letras é 0.
- Cor da fonte: Pantone109C.

### Espaço entrelinhas:

1 vez o tamanho do corpo da letra.  
Exemplo: corpo 60/60.

### Área das assinaturas:

- Tamanho: 8x de largura por 3/4 de altura x.
- Cor de fundo: Branco.
- Altura marca Brasil deve ser 1/2x.
- O conjunto de marcas deve ficar centralizado, tanto na horizontal quanto na vertical, neste espaço.

A denominação "Ministério do(a)" ou "Secretaria do(a)" deve estar em Rawline Semibold e o nome do ministério ou secretaria deve estar em Rawline Black, espaçamento entre letras é -40.

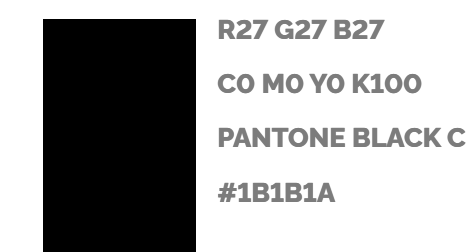
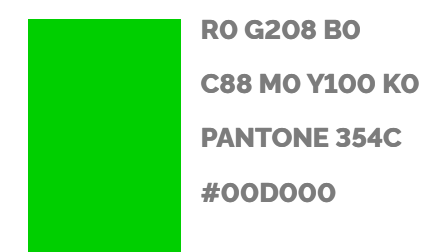

## PADRÃO GERAL DAS PLACAS REDUZIDAS

**Residencial Canto da Serra • Etapa VII**

DENÚNCIAS, RECLAMAÇÕES E ELOGIOS: OUIDORIA.GOV.BR

NOVO PAC  
DESENVOLVIMENTO E SUSTENTABILIDADE

MARCA

MARCA

CAIXA

MINISTÉRIO DA DESENVOLVIMENTO REGIONAL

GOVERNO FEDERAL  
BRASIL  
UNIÃO E RECONSTRUÇÃO

1/2x 7x 1/2x

1/4x

2x

3x

3/4x

# Residencial Canto da Serra • Etapa VII

DENÚNCIAS, RECLAMAÇÕES E ELOGIOS: [OUVIDORIA.GOV.BR](https://ouvidoria.gov.br)

**CAIXA** **MINISTÉRIO DA DESENVOLVIMENTO REGIONAL** **GOVERNO FEDERAL BRASIL**  
UNIÃO E RECONSTRUÇÃO

8x

1/2x 7x 1/2x

1/4x

2x

3x

3/4x

# Residencial Canto da Serra • Etapa VII

DENÚNCIAS, RECLAMAÇÕES E ELOGIOS: [OUVIDORIA.GOV.BR](https://ouvidoria.gov.br)

NOVO PAC  
DESENVOLVIMENTO E SUSTENTABILIDADE

MARCA

MARCA

CAIXA

MINISTÉRIO DA  
DESENVOLVIMENTO  
REGIONAL

GOVERNO FEDERAL  
BRASIL  
UNIÃO E RECONSTRUÇÃO

8x

GOVERNO FEDERAL  
**BRASIL**  
UNIÃO E RECONSTRUÇÃO



**Ministério da Integração e do Desenvolvimento Regional**  
**Companhia de Desenvolvimento dos Vales do São Francisco e do Parnaíba**

Versão 7.0

## MATRIZ DE RISCOS

<b>PROCESSO:</b>	59500.002948/2025-78
<b>OBJETO DA CONTRATAÇÃO:</b>	Contratação de empresa de engenharia para execução de manutenção e recuperação na barragem de Zabumbão, localizada no município de Paramirim, estado da Bahia
<b>OBJETIVO DA CONTRATAÇÃO:</b>	Execução de manutenção e recuperação na barragem de Zabumbão, localizada em Paramirim no estado da Bahia
<b>LOCAL DE EXECUÇÃO:</b>	Barragem de Zabumbão, localizada no município de Paramirim, estado da Bahia
<b>ÁREA/UNIDADE SUPRIDORA:</b>	AI/GEE/USB
<b>ÁREA/UNIDADE DEMANDANTE:</b>	AI/GEE/USB

Cód*	Etapa de Contratação	Fator de Risco/Causa (devido a...)	Evento de Risco/Incerteza (poderá ocorrer...)	Consequência (Ocasionando)	Responsável pelo Risco (Alocação)	Probabilidade	Impacto	Nível de Risco (Residual)	Resposta - Tipo de Tratamento	Plano de Tratamento
RC006	Gestão contratual	1. Demora na emissão da Ordem de Fornecimento ou da Ordem de Serviço; 2. Atraso nos pagamentos por período muito longo, superior a	Poderá ocorrer imprevisibilidade nos pagamentos	1. Atraso no fornecimento do bem ou no início da execução dos serviços contratados e alteração de preços, devido prazo de validade dos valores da proposta vencidos.	Contratante	2- Baixa	3- Moderado	Risco Moderado	Aceitar	
RC007	Gestão contratual	1. Ocorrência de epidemia/pandemia durante a execução contratual que ocasionem impactos, devidamente comprovados;	Poderá ocorrer imprevisibilidade na aquisição ou/e entrega de bens e serviços	1. Atraso na execução da obra; 2. Impossibilidade de execução.	Compartilhado	1- Muito baixa	2- Pequeno	Risco Baixo	Aceitar	
RC008	Gestão contratual	1. Alterações na legislação tributária que alterem os encargos, obrigações, escopo e os valores dos bens ou serviços previstos no contrato.	Poderá ocorrer acréscimo dos custos operacionais	1. Atraso na execução do contrato; 2. Não entrega de bens ou serviços; 3. Não implementação de ações.	Compartilhado	2- Baixa	2- Pequeno	Risco Baixo	Aceitar	
RC009	Gestão contratual	1. Eventos climáticos imprevistos ou desproporcionais (chuvas, alagamentos, outros)	Poderá ocorrer imprevisibilidade na aquisição ou/e entrega de bens e serviços	1. Atrasos na execução do cronograma; 2. Não entrega de bens ou serviços; 3. Não implementação de ações; 4. Aumento dos custos devido a necessidade de refazer serviços/obras danificadas.	Compartilhado	1- Muito baixa	3- Moderado	Risco Moderado	Aceitar	
RC010	Gestão contratual	Variação da inflação (IPCA) - Aumento do IPCA médio do período entre a data do recebimento da ordem de fornecimento até da data de entrega em relação a variação do menor e o maior valores no período de 12 meses anteriores a data de apresentação da proposta.	Poderá ocorrer acréscimo dos custos operacionais	1. Atraso na execução do contrato; 2. Não entrega de bens ou serviços; 3. Não implementação de ações.	Compartilhado	2- Baixa	2- Pequeno	Risco Moderado	Aceitar	

Cód*	Etapa de Contratação	Fator de Risco/Causa (devido a...)	Evento de Risco/Incerteza (poderá ocorrer...)	Consequência (Ocasinando)	Responsável pelo Risco (Alocação)	Probabilidade	Impacto	Nível de Risco (Residual)	Resposta - Tipo de Tratamento	Plano de Tratamento
RC011	Gestão contratual	Greve ou paralisações de fornecedores ou prestadores de serviço. Ex: caminhoneiros, fabricantes, setor de transportes	Poderá ocorrer imprevisibilidade na aquisição ou/e entrega de bens e serviços	1. Atraso na execução do contrato; 2. Atraso no cronograma; 3. Não entrega de bens ou serviços.	Compartilhado	1- Muito baixa	2- Pequeno	Risco Baixo	Aceitar	
RC012	Gestão contratual	Atraso nos pagamentos por período muito longo, superior a capacidade de suporte da empresa ou superior a 30 dias.	Poderá ocorrer imprevisibilidade nos pagamentos	1. Inoperância das empresas; 2. Desequilíbrio financeiro gerado pela gestão interna da contratada ou por atraso de pagamento das medições.	Contratante	2- Baixa	3- Moderado	Risco Moderado	Aceitar	
RC013	Gestão contratual	Empresa vencedora entrar em processo de falência ou concordata A ALOCAÇÃO DEPENDERÁ DA CAUSA ESPECÍFICA QUE OCASIONOU O EVENTO	Poderá ocorrer descontinuidade dos serviços prestados e/ou bens entregues	1. Atraso na execução do contrato; 2. Não entrega de bens ou serviços; 3. Não implementação de ações.	Compartilhado	2- Baixa	2- Pequeno	Risco Baixo	Aceitar	
RC014	Gestão contratual	Ausência de segurança e vigilância - Ocorrência de roubo ou furto de equipamentos no local de armazenagem ou no local de montagem durante a execução do	Poderá ocorrer depreciação/deterioração/roubo/furto de bens	1. Atraso no cronograma de execução	Contratada	2- Baixa	2- Pequeno	Risco Moderado	Aceitar	
RC015	Gestão contratual	1. Aumento dos custos para aquisições de matéria-prima/insumos; 2. Atrasos nos fornecimentos de matéria-prima/insumos para	Poderá ocorrer descontinuidade dos serviços prestados e/ou bens entregues	1. Atrasos no cronograma; 2. Custos adicionais.	Contratada	2- Baixa	2- Pequeno	Risco Moderado	Aceitar	
RC016	Gestão contratual	Devido a ocorrência de prejuízos e danos a terceiros, causados pela contratada, decorrentes da entrega dos itens, instalação dos mesmos,	Poderá ocorrer ineficiência na execução de ações e projetos	1. Atraso no cronograma de execução; 2. Interposição de ações judiciais ou administrativas.	Contratada	2- Baixa	2- Pequeno	Risco Baixo	Aceitar	
RC017	Gestão contratual	Necessidade de remanejamento de elementos interferentes, como linhas de energia (redes de alta e baixa tensão) telecomunicações e saneamento, tubulações.	Poderá ocorrer atraso na execução do serviço	1. Custos adicionais; 2. Atraso no cronograma de execução; 3. Atraso na execução do contrato.	Contratada	2- Baixa	2- Pequeno	Risco Baixo	Aceitar	
RC018	Gestão contratual	Falta de análise prévia da conformidade técnica e regimental dos bens entregues e/ou serviços prestados	Poderá ocorrer descontinuidade dos serviços prestados e/ou bens entregues	1. Irregularidades, advertências e multas; 2. Descontinuidade na implementação de projetos; 3. Aquisição, fornecimento de bens ou serviços em desacordo com as	Contratante	2- Baixa	2- Pequeno	Risco Baixo	Aceitar	
RC019	Gestão contratual	Indisponibilidade de insumos necessários ao início ou continuidade da obra	Poderá ocorrer descontinuidade dos serviços prestados e/ou bens entregues	1. Atraso no cronograma de execução; 2. Atraso na execução do contrato; 3. Não entrega de bens ou serviços.	Contratada	2- Baixa	2- Pequeno	Risco Baixo	Aceitar	
RC020	Gestão contratual	Descumprimento e/ou falta de condicionantes de licenças ambientais necessárias e/ou de requisitos técnicos e legais dos órgãos envolvidos (Alvará, ART, Normas de Segurança, etc)	Poderá ocorrer dificuldade na obtenção de autorizações e licenças	1. Atraso no cronograma de execução; 2. Atraso na execução do contrato; 3. Não entrega de bens ou serviços; 4. Interrupção das obras/serviços.	Contratada	2- Baixa	2- Pequeno	Risco Baixo	Aceitar	

Cód*	Etapa de Contratação	Fator de Risco/Causa (devido a...)	Evento de Risco/Incerteza (poderá ocorrer...)	Consequência (Ocasionando)	Responsável pelo Risco (Alocação)	Probabilidade	Impacto	Nível de Risco (Residual)	Resposta - Tipo de Tratamento	Plano de Tratamento
RC021	Gestão contratual	Não observância dos requisitos de segurança do trabalho; insegurança na execução das obras; erros/falhas na gestão de pessoal pela Contratada	Poderá ocorrer adoecimento de funcionários e/ou acidente de trabalho	1. Acidentes envolvendo a equipe da obra; 2. Paralisação nas obras/serviços; 3. Atraso na execução do contrato; 4. Ações trabalhistas.	Contratada	2- Baixa	2- Pequeno	Risco Baixo	Aceitar	
RC022	Gestão contratual	Danos ambientais decorrentes de obras e serviços e/ou descarte inadequado de resíduos perigosos (vazamento de lubrificantes, combustível, incêndios, outros)	Comprometimento Imagem Institucional	1. Responsabilidade civil, administrativa e criminal; 2. Aumentos dos custos; 3. Atrasos no cronograma; 4. Não entrega de bens e serviços.	Contratada	2- Baixa	3- Moderado	Risco Moderado	Aceitar	
RC023	Gestão contratual	Decisão arbitral, judicial ou administrativa que impeça ou impossibilite a contratada de executar suas obrigações contratuais.	Poderá ocorrer imprevisibilidade na aquisição ou/e entrega de bens e serviços	1. Alteração de custos/prazos; 2. Paralisação dos serviços.	Contratada	1- Muito baixa	2- Pequeno	Risco Baixo	Aceitar	
RC024	Gestão contratual	Quebra de máquinas e/ou veículos durante a execução das obras/serviços	Poderá ocorrer morosidade no processo e/ou atividade	1. Custos adicionais; 2. Atraso no cronograma de execução; 3. Atraso na execução do contrato.	Contratada	2- Baixa	2- Pequeno	Risco Moderado	Aceitar	
RC025	Gestão contratual	Atrasos/falhas na celebração de Acordo de Cooperação Técnica (ACT) ou emissão de licença ambiental para liberação das áreas para	Poderá ocorrer morosidade no processo e/ou atividade	1. Alterações no projeto; 2. Acréscimo nos custos da obra.	Contratante	2- Baixa	2- Pequeno	Risco Baixo	Aceitar	
RC026	Gestão contratual	Responsabilidade civil, administrativa e criminal por danos ambientais decorrentes da operação, ou descarte inadequado de resíduos perigosos.	Comprometimento Imagem Institucional	1. Possibilidade de aplicação de multas e sanções pelos órgãos competentes e vinculação prejudicial à imagem da Codevasf	Contratada	2- Baixa	3- Moderado	Risco Moderado	Aceitar	
RC027	Gestão contratual	Erro de execução por subcontratada; não atendimento das condições de aceitação dos serviços ou irregularidade cometida nos casos de subcontratação de serviços	Poderá ocorrer atraso na execução do serviço	1. Alteração de custos/prazos; 2. Paralisação dos serviços; 3. Não aprovação dos boletins de medição por parte da Codevasf; 4. Desistência total ou parcial da obra.	Contratada	2- Baixa	3- Moderado	Risco Moderado	Aceitar	
RC028	Gestão contratual	Falta planejamento da fiscalização e não observância dos critérios técnicos estabelecidos nos editais, contratos e/ou enquadramentos	Poderá ocorrer direcionamento de recursos para demandas não prioritárias	1. Entrega de obras, serviços e benefícios em locais e/ou beneficiários inadequados ou não aptos ao recebimento da obra/serviço.	Contratante	2- Baixa	3- Moderado	Risco Moderado	Aceitar	

\* Ocultar as linhas que não forem utilizadas e formatar a altura das linhas.

<b>COORDENADOR DO PROJETO OBJETO DA CONTRATAÇÃO - DEMANDANTE</b>	
No	José Melo Ribeiro Alcântara
Lotação:	AI/GEE/USB

**Obs:** Metodologia de Gerenciamento de Riscos em Contratações encontra-se em fase de testes e validação técnica, considerando o

Cód*	Etapa de Contratação	Fator de Risco/Causa (devido a...)	Evento de Risco/Incerteza (poderá ocorrer...)	Consequência (Ocasionando)	Responsável pelo Risco (Alocação)	Probabilidade	Impacto	Nível de Risco (Residual)	Resposta - Tipo de Tratamento	Plano de Tratamento
<b>ANALISTAS RESPONSÁVEIS PELO MAPEAMENTO DOS RISCOS DA CONTRATAÇÃO - DEMANDANTE</b>							Regulamento Interno de Licitação e Contratos (RILC) e a Metodologia de Gerenciamento de Riscos (MGR), com parâmetros metodológicos para identificação, análise, avaliação e tratamento dos riscos.			
No	Raphael Garcia da Silva Luiz Pereira			Lotação:	AI/GEE/USB					
No	Victor Vinicius Silva de Moraes			Lotação:	AI/GEE/USB					
No				Lotação:						
No				Lotação:						
<b>LOCAL/DATA:</b>		<b>Brasília, 22/08/2025.</b>								



MINISTÉRIO DO DESENVOLVIMENTO REGIONAL - MDR  
Companhia de Desenvolvimento dos Vales do São Francisco e do Parnaíba- Codevasf  
Secretaria De Licitações – PR/SLC

**ANEXO III**  
**MINUTA DE CONTRATO**  
**(GRAVADO EM ARQUIVO SEPARADO)**

**CARTA DE FIANÇA ANEXA À MINUTA DE CONTRATO**

**CARTA DE “FIANÇA BANCÁRIA” – GARANTIA DE CUMPRIMENTO DO CONTRATO (MODELO)**

A COMPANHIA DE DESENVOLVIMENTO DOS VALES DO SÃO FRANCISCO E DO PARNAIBA - CODEVASF

Pela presente Carta de Fiança, o Banco....., com sede....., CNPJ/MF nº ....., por si diretamente e seus sucessores, se obriga perante a CODEVASF, com sede em [ENDEREÇO], em caráter irrevogável e irretroatável, como fiador solidário e principal pagador, com expressa renúncia aos benefícios estatuídos nos artigos 827 e 835 do Código Civil Brasileiro, da firma ....., com sede [ENDEREÇO], CNPJ/MF nº ....., da importância de R\$ ....., correspondente a 5% (cinco por cento) do valor do Contrato decorrente do Edital N° \_\_\_\_/\_\_\_\_/\_\_\_\_/\_\_\_\_.

A presente fiança é prestada para o fim específico de garantir o cumprimento, por parte de nossa Afiançada, das obrigações estipuladas no Contrato antes referido, celebrado, por nossa Afiançada e a CODEVASF.

Por força da presente fiança e em consonância com o Contrato acima indicado, obriga-se este Banco a pagar à CODEVASF, no prazo de 24 (vinte e quatro) horas, contado do simples aviso que pela mesma lhe for dado, até o limite do valor fixado acima, quaisquer importâncias cobertas por esta fiança.

Esta Carta de Fiança vigorará pelo prazo de \_\_\_\_ (\_\_\_\_) meses corridos, ou até a extinção de todas as obrigações assumidas por nossa Afiançada mediante o referido Contrato.

Nenhuma objeção ou oposição da nossa Afiançada será admitida ou invocada por este Banco para o fim de escusar do cumprimento da obrigação assumida neste ato e por este Instrumento perante a CODEVASF.

Obriga-se este Banco, outrossim, pelo pagamento de quaisquer despesas judiciais e/ou extrajudiciais, bem assim por honorários advocatícios, na hipótese de a CODEVASF se ver compelida a ingressar em juízo para demandar o cumprimento da obrigação a que se refere a presente garantia.

Declara, ainda, este Banco fiador, que a presente fiança está devidamente contabilizada e que satisfaz às determinações do Banco Central do Brasil e aos preceitos da legislação bancária aplicáveis e, que os signatários deste instrumento estão autorizados a prestar a presente fiança. Declara, finalmente, que está autorizado pelo Banco Central do Brasil a expedir Carta de Fiança e que o valor da presente se contém dentro dos limites que lhe são autorizados pela referida entidade federal.

A presente fiança foi emitida em 01 (uma) única via.

Local e Data.

**(seguem-se as assinaturas autorizadas, com firmas reconhecidas)**



Ministério da Integração e do Desenvolvimento Regional – MIDR  
Companhia de Desenvolvimento dos Vales do São Francisco e do Parnaíba  
Secretaria de Licitações e Contratos – PR/SLC

# Minuta

**CONTRATO** que entre si fazem a **COMPANHIA DE DESENVOLVIMENTO DOS VALES DO SÃO FRANCISCO E DO PARNAÍBA-CODEVASF** e a empresa **XXXXXXXXXXXXXXXXXXXXXX**, na forma abaixo.

## **A COMPANHIA DE DESENVOLVIMENTO DOS VALES DO SÃO FRANCISCO E DO PARNAÍBA**

- **CODEVASF**, empresa pública federal, inscrita no CNPJ nº 00.399.857/0001-26, autorizada sua criação pela Lei nº 6.088/1974, com alterações posteriores, entidade integrante da Administração Pública Indireta (art. 4º, II, “b”, do Decreto-Lei nº 200/1967), vinculada ao Ministério da Integração e do Desenvolvimento Regional - MIDR, nos termos do Decreto 11.830/2023, com Sede no Setor de Grandes Áreas Norte, Quadra 601, Conjunto I, CEP 70.830-019, Brasília, Distrito Federal, doravante denominada **CODEVASF**, neste ato representada por seu Diretor-Presidente, **LUCAS FELIPE DE OLIVEIRA**, matrícula 125580-1, e por seu Diretor da Área de \_\_\_\_\_, matrícula \_\_\_\_\_, e a empresa \_\_\_\_\_, inscrita no CNPJ nº \_\_\_\_\_, estabelecida na \_\_\_\_\_, CEP \_\_\_\_\_, doravante denominada CONTRATADA, neste ato representada por \_\_\_\_\_, matrícula nº \_\_\_\_\_ (ou CPF oculto em atenção à LGPD, adotando-se o seguinte padrão: CPF nº \*\*\*.123.123-\*\*), sendo que a sequência 123.123, deve ser substituída pelos números que constam no CPF), resolvem celebrar o presente Contrato, de acordo com a autorização da Diretoria Executiva da Codevasf, expressa na Resolução nº \_\_\_\_\_, de \_\_\_\_ de \_\_\_\_\_ de \_\_\_\_\_, constante à Peça \_\_ do Processo nº **59500.002948/2025-78-e** que, na forma do art. 68 da Lei nº 13.303/2016, será regulado pelas cláusulas e condições seguintes, aplicando-se, supletivamente, os princípios da teoria geral dos contratos e as disposições de direito privado:

### **1. Cláusula Primeira - OBJETO**

- 1.1. O objeto do presente contrato é a contratação de empresa de engenharia para execução de manutenção e recuperação na barragem de Zabumbão, localizada no município de Paramirim, estado da Bahia, conforme especificações e quantitativo estabelecidos no Termo de Referência, anexo do Edital n.º 90066/2025.
- 1.2. Este Termo de Contrato vincula-se ao Edital da Licitação, identificado no preâmbulo e à proposta vencedora, independentemente de transcrição.
- 1.3. Discriminação do objeto: Os serviços que compõem o objeto do presente contrato encontram-se descritos e caracterizados no item 5.3 do Termo de Referência (Anexo II), parte integral do Edital de Licitação.



Ministério da Integração e do Desenvolvimento Regional – MIDR  
Companhia de Desenvolvimento dos Vales do São Francisco e do Parnaíba  
Secretaria de Licitações e Contratos – PR/SLC

## 2. Cláusula Segunda - DOS DOCUMENTOS

- 2.1. Os serviços objeto deste contrato serão executados com fiel observância a este instrumento e demais documentos a seguir mencionados, que integram o presente contrato, independentemente de transcrição:
- a) Edital nº 90066/2025 e seus Anexos;
  - b) Termo de Referência e Anexos;
  - c) Proposta da CONTRATADA, e sua documentação, datada de \_\_\_/\_\_\_/\_\_\_;
  - d) Cronograma físico-financeiro;
  - e) Matriz de Riscos;
  - f) Demais documentos contidos no Processo nº 59500.002948/2025-78-e.
- 2.2. Em caso de divergência entre os documentos mencionados no item anterior e os termos deste contrato, prevalecerão os termos deste último.

## 3. Cláusula Terceira - PRAZO

- 3.1. Os prazos para execução dos serviços e vigência do contrato são os estabelecidos no item 11 do Anexo II – Termo de Referência, que integra o Edital nº 90066/2025, e nos subitens abaixo.
- 3.2. O prazo máximo de execução do objeto é de 120 (cento e vinte) dias consecutivos, contados a partir da data de emissão da Ordem de Serviço, podendo ser prorrogado, mediante manifestação expressa das partes.
- 3.3. O prazo para vigência do contrato é de 180 (cento e oitenta) dias consecutivos, contados a partir da data de sua assinatura, podendo ser prorrogado, mediante manifestação expressa das partes.
- 3.4. O contrato terá eficácia legal a partir da publicação do seu extrato no Diário Oficial da União, qualquer que seja o valor envolvido, tendo início e vencimento em dia de expediente na Codevasf, devendo-se excluir o primeiro e incluir o último, podendo ser prorrogado, caso:
- a) haja interesse da Codevasf;
  - b) sejam comprovadas as condições iniciais de habilitação financeira da contratada;
  - c) seja constatada em pesquisa que os preços contratados permanecem vantajosos para a Codevasf;
  - d) esteja justificada e motivada tecnicamente por escrito, em processo correspondente;
  - e) esteja previamente autorizada pela autoridade competente.
- 3.5. Os pedidos de prorrogação de vigência dos contratos pelo contratado serão analisados pelo Fiscal do Contrato e/ou ao titular da unidade orgânica demandante, que emitirá parecer quanto à necessidade de prorrogação e o encaminhará ao Gestor do Contrato



Ministério da Integração e do Desenvolvimento Regional – MIDR  
Companhia de Desenvolvimento dos Vales do São Francisco e do Parnaíba  
Secretaria de Licitações e Contratos – PR/SLC

para providências decorrentes.

- 3.6. Qualquer pedido de aditamento de prazo, no interesse da CONTRATADA, somente será apreciado pela CODEVASF se manifestado expressamente, por escrito, até 30 (trinta) dias antes do vencimento do Contrato.
- 3.7. A expedição da “Ordem de Fornecimento” somente se efetivará após a publicação do extrato do Contrato no “Diário Oficial da União” e entrega das “Garantias de Cumprimento do Contrato”, na AE/GFN - Gerência de Finanças da Codevasf.
- 3.8. Os prazos de início das etapas de execução, de conclusão e de entrega do objeto contratado admitirão prorrogação, mantidas as demais cláusulas do contrato e assegurada a manutenção de seu equilíbrio econômico-financeiro, desde que ocorra algum dos seguintes motivos, devidamente autuados em processo:
  - a) quando houver modificação do projeto ou das especificações, para melhor adequação técnica aos seus objetivos;
  - b) quando necessária a modificação do valor contratual em decorrência de acréscimo ou diminuição quantitativa de seu objeto, nos limites permitidos por esta Lei;
  - c) quando conveniente a substituição da garantia de execução;
  - d) quando necessária a modificação do regime de execução da obra ou serviço, bem como do modo de fornecimento, em face de verificação técnica da inaplicabilidade dos termos contratuais originários;
  - e) quando necessária a modificação da forma de pagamento, por imposição de circunstâncias supervenientes, mantido o valor inicial atualizado, vedada a antecipação do pagamento, com relação ao cronograma financeiro fixado, sem a correspondente contraprestação de fornecimento de bens ou execução de obra ou serviço;
  - f) para restabelecer a relação que as partes pactuaram inicialmente entre os encargos do contratado e a retribuição da administração para a justa remuneração da obra, serviço ou fornecimento, objetivando a manutenção do equilíbrio econômico-financeiro inicial do contrato, na hipótese de sobrevirem fatos imprevisíveis, ou previsíveis porém de consequências incalculáveis, retardadores ou impeditivos da execução do ajustado, ou, ainda, em caso de força maior, caso fortuito ou fato do príncipe, configurando álea econômica extraordinária e extracontratual.
- 3.9. A cada prorrogação a CONTRATADA deverá apresentar certidões comprobatórias de sua regularidade fiscal e trabalhista ou comprovante de regularidade do SICAF, assim como suas condições habilitatórias. Caso não se verifique que a empresa regularizou sua situação, estará sujeita às sanções previstas neste Edital, bem como ao enquadramento nos motivos do Art. 162 do Regulamento Interno de Licitações da Codevasf.
- 3.10. O Termo Aditivo que prorrogar vigência contratual que implique em alteração no valor do contrato conterá cláusula especificando o respectivo valor.

#### **4. Cláusula Quarta - VALOR**

- 4.1. O valor global deste contrato é de **R\$** ..... (.....), obedecidos os preços constantes da Proposta Financeira da CONTRATADA.



Ministério da Integração e do Desenvolvimento Regional – MIDR  
Companhia de Desenvolvimento dos Vales do São Francisco e do Parnaíba  
Secretaria de Licitações e Contratos – PR/SLC

- 4.2. O valor-teto estabelecido na Nota de Empenho emitida pela CODEVASF não poderá ser ultrapassado pela CONTRATADA, salvo no caso de expedição de empenho complementar.
- 4.3. A infringência do disposto no item anterior impedirá a CONTRATADA de participar de novas licitações ou assinar contratos com a CODEVASF, pelo prazo de 06 (seis) meses, a partir da verificação do evento.
- 4.4. No valor acima estão incluídas todas as despesas ordinárias diretas e indiretas decorrentes da execução contratual, inclusive tributos e/ou impostos, encargos sociais, trabalhistas, previdenciários, fiscais e comerciais incidentes, taxa de administração, frete, seguro e outros necessários ao cumprimento integral do objeto da contratação. No caso de omissão, considerar-se-ão como inclusas nos preços.

#### **5. Cláusula Quinta - RECURSOS ORÇAMENTÁRIOS**

- 5.1. As despesas correrão à conta Programa de Trabalho: 18.554.2321.21DD.0001 – Reabilitação de Barragens e de Outras Infraestruturas Hídricas – Nacional, RP 3-Novo PAC, GND 4 - Investimentos, sob a gestão da Área de Irrigação e Operações – AI da Codevasf.

#### **6. Cláusula Sexta - CONDIÇÕES DE PAGAMENTO**

- 6.1. O pagamento do objeto deste Edital será realizado conforme as condições estabelecidas no item 12 do Termo de Referência, Anexo II que integra o Edital nº 90066/2025, que é parte integrante do mesmo. Será efetuado em reais, contra a apresentação das Notas Fiscais/Faturas devidamente atestadas pela Fiscalização da CODEVASF, e de acordo com o cumprimento dos seguintes eventos, observados ainda os subitens seguintes 12.1 e 12.2.
- 6.2. Para efeito de pagamento será observado o prazo de até 30 (trinta) dias corridos, contados a partir do ateste pela fiscalização da Codevasf nas faturas/notas fiscais da contratada.
  - 6.2.1. O atesto da fiscalização deverá ser efetuado no prazo de 05 (cinco) dias úteis, após a entrega das faturas/notas fiscais.
  - 6.2.2. Caso a fiscalização não ateste a faturas/notas fiscais, os documentos apresentados serão devolvidos à empresa contratada, sendo o prazo estabelecido no subitem 6.2 reiniciado após a entrega da nova documentação corrigida.
  - 6.2.3. Por não ser a CODEVASF contribuinte do ICMS, fica estabelecido que a alíquota do imposto a ser destacada na nota fiscal será aquela praticada na operação interna, conforme art. 155, § 2º, inciso VII, letra “b”, da Constituição Federal/88.
  - 6.2.4. A Nota Fiscal/Fatura deverá destacar:
    - a) O valor do IR e demais contribuições incidentes, para fins de retenção na fonte, de acordo com o artigo 2º da IN/SRF Nº 1.234/2012 e suas alterações, ou informar a isenção, não incidência ou alíquota zero, e respectivo enquadramento legal, sob pena de retenção do imposto de renda e das contribuições sobre o valor total do documento fiscal, no percentual correspondente à natureza do bem ou serviço prestado.



**Ministério da Integração e do Desenvolvimento Regional – MIDR**  
**Companhia de Desenvolvimento dos Vales do São Francisco e do Parnaíba**  
**Secretaria de Licitações e Contratos – PR/SLC**

- 6.3. Os documentos de cobrança indicarão, obrigatoriamente, o número e a data de emissão da Nota de Empenho, emitida pela CODEVASF, e, que cubram a execução do objeto
- 6.4. É de inteira responsabilidade da empresa contratada a entrega à CODEVASF dos documentos de cobrança acompanhados dos seus respectivos anexos de forma clara, objetiva e ordenada, que se não atendido, implica desconsideração pela CODEVASF dos prazos estabelecidos.
- 6.5. As faturas só serão liberadas para pagamento depois de aprovadas pela área gestora, e deverão estar isentas de erros ou omissões, sem o que, serão, de forma imediata, devolvidas ao licitante vencedor para correções, não se alterando a data de adimplemento da obrigação.
- 6.6. No ato da entrega, será feita a conferência de cada item entregue, atestando que os mesmos estão de acordo com as especificações técnicas que integraram o Termo de Referência.
- 6.7. O pagamento será efetuado após a conferência dos itens e da nota fiscal, em moeda corrente nacional, após o atesto do Fiscal do Contrato na nota fiscal e encaminhada para pagamento. A CONTRATADA deverá estar em situação regular no SICAF.
- 6.8. Caso a contratada seja optante pelo Sistema Integrado de Pagamento de Impostos e Contribuições das Microempresas e Empresas de Pequeno Porte – SIMPLES NACIONAL, deverá apresentar, juntamente com a Nota Fiscal/Fatura, a devida comprovação, a fim de evitar a retenção na fonte dos tributos e contribuições, conforme legislação em vigor.
- 6.9. O pagamento será efetuado através de ordem bancária, e creditado em qualquer entidade bancária indicada na proposta, devendo para isto, ficarem explicitados o nome do Banco, Agência, localidade e número da conta corrente em que deverá ser efetivado o crédito, após a aceitação e atesto das Notas Fiscais/Faturas.
- 6.10. A contratada se obriga a manter, durante toda a execução do contrato, todas as condições de habilitação e qualificação exigidas, em compatibilidade com as obrigações por ela assumidas.
- 6.11. Quaisquer tributos ou encargos legais criados, alterados ou extintos, após a assinatura do contrato, de comprovada repercussão nos preços contratuais, ensejará a revisão destes, para mais ou para menos, conforme o caso.
- 6.12. Ficam excluídos da hipótese referida no item anterior, tributos ou encargos legais que, por sua natureza jurídica tributária (impostos diretos e/ou pessoais) não reflitam diretamente nos preços do objeto contratual.
- 6.13. Eventual solicitação de reequilíbrio econômico-financeiro do contrato será analisada consoante os pressupostos da Teoria da Imprevisão, nos termos como dispõe o artigo 81, inciso VI, da Lei nº 13.303/2016.
- 6.14. Será considerado em atraso, o pagamento efetuado após o prazo estabelecido no subitem 6.2, caso em que a CODEVASF efetuará atualização financeira, aplicando-se a seguinte fórmula:



Ministério da Integração e do Desenvolvimento Regional – MIDR  
Companhia de Desenvolvimento dos Vales do São Francisco e do Parnaíba  
Secretaria de Licitações e Contratos – PR/SLC

**AM = P x I**, onde:

**AM** = Atualização Monetária;

**P** = Valor da Parcela a ser paga; e

**I** = Percentual de atualização monetária, assim apurado:

**$I = (1+im1/100)^{dx1/30} \times (1+im2/100)^{dx2/30} \times \dots \times (1+imn/100)^{dxn/30} - 1$** , onde:

***i*** = Variação do Índice de Preço ao Consumidor Amplo - IPCA no mês “*m*”;

***d*** = Número de dias em atraso no mês “*m*”;

***m*** = Meses considerados para o cálculo da atualização monetária

- 6.14.1. Não sendo conhecido o índice para o período, será utilizado no cálculo, o último índice conhecido.
- 6.14.2. Quando utilizar o último índice conhecido, o cálculo do valor ajustado será procedido tão logo seja publicado o índice definitivo correspondente ao período de atraso. Não caberá qualquer remuneração a título de correção monetária para pagamento decorrente do acerto de índice.

## 7. Cláusula Sétima – REAJUSTAMENTO

- 7.1. Os preços permanecerão válidos por um período de um ano, **contados da data-base do orçamento de referência - neste caso, agosto/2025**. Após este prazo serão reajustados aplicando-se a seguinte fórmula (desde que todos os índices tenham a mesma data base):

$$R = V \times \left[ N1 \times \frac{(A1 - A0)}{A0} + N2 \times \frac{(B1 - B0)}{B0} \right]$$

Onde:

R = Valor do reajustamento procurado;

V = Valor contratual a ser reajustado;

N1 = 76,34%

A1 = Refere-se à coluna 2 da FGV - MATERIAIS, EQUIPAMENTOS E SERVIÇOS, código 160914, correspondente ao mês de aniversário da data base do orçamento.

A0 = Refere-se à cluna 2 da FGV - MATERIAIS, EQUIPAMENTOS E SERVIÇOS, código 160914, correspondente a data de apresentação da data base do orçamento.

N2 = 23,66%

B1 = Refere-se à coluna 1 da FGV - MÃO-DE-OBRA, código 160906, correspondente ao mês de aniversário da data base do orçamento.

B0 = Refere-se à coluna 1 da FGV - MÃO-DE-OBRA, código 160906, correspondente a data de apresentação da data base do orçamento.

- 7.2. Caso haja mudança de data base nestes índices, deve-se primeiro calcular o valor do índice na data base original utilizando-se a seguinte fórmula:



Ministério da Integração e do Desenvolvimento Regional – MIDR  
Companhia de Desenvolvimento dos Vales do São Francisco e do Parnaíba  
Secretaria de Licitações e Contratos – PR/SLC

$$I_{DB1}^{Mês2} = \frac{I_{DB2}^{Mês2} \times I_{DB1}^{Mês1}}{100}$$

Sendo:

- $I_{DB1}^{Mês2}$  = Valor desejado. Índice do mês de reajuste com data base original.
- $I_{DB2}^{Mês2}$  = Índice do mês de reajuste com a nova data base.
- $I_{DB1}^{Mês1}$  = Índice do mês em que mudou a tabela, na data base original.

## 8. Cláusula Oitava - MULTA

- 8.1. Nos casos de inexecução total do contrato, por culpa exclusiva da CONTRATADA, cabe a aplicação de multa de 10% (dez por cento) do contrato, independente das demais sanções previstas no Regulamento Interno de Licitações e Contratos.
- 8.2. Nos casos de inexecução parcial do objeto, por culpa exclusiva da CONTRATADA, será cobrada multa de 10% (dez por cento) do valor da parte não executada do contrato, sem prejuízo da responsabilidade civil e perdas das garantias contratuais.
- 8.3. Nos casos de atrasos a execução de serviços descritos no cronograma físico do objeto ou no atendimento às exigências contratuais e editalícias, por conta exclusiva da CONTRATADA, aplicar-se-á multa moratória conforme os graus de penalidades estabelecidos abaixo:

### Graus de penalidade:

Grau 01 – multa de R\$ 100,00 (cem reais) por dia de atraso;

Grau 02 – multa de R\$ 500,00 (quinhentos reais) por dia;

Grau 03 – multa de 0,2% (dois décimos por cento) por dia sobre o valor do item estimado no cronograma físico-financeiro para o período;

Grau 04 – multa de 0,2% (dois décimos por cento) por dia sobre o valor contratual atualizado.

**Tabela 01 – Inadimplências e o respectivo grau de penalidade - inexecução parcial**

Inadimplências	Grau de Penalidade
a) Pelo não atendimento à determinação estipulada pela FISCALIZAÇÃO, no prazo por ela estabelecido, desde que seja comunicada à CONTRATADA através do registro no Livro de Ocorrências ou por outro documento escrito	01
b) Pela não apresentação de itens exigidos em cláusulas editalícias ou contratuais, dentro do prazo estabelecido.	02
c) Por dificultar ou impedir o acesso da FISCALIZAÇÃO a documentos, materiais e canteiros de obras	02
d) Pelo atraso no cumprimento dos prazos estabelecidos no Cronograma Físico do objeto, desde que injustificados ou cuja justificativa não tenha sido aceita pela FISCALIZAÇÃO.	03
e) Pelo atraso na conclusão do objeto, em conformidade com o prazo contratado ou aditado.	04



Ministério da Integração e do Desenvolvimento Regional – MIDR  
Companhia de Desenvolvimento dos Vales do São Francisco e do Parnaíba  
Secretaria de Licitações e Contratos – PR/SLC

- 8.4. Comprovando o impedimento ou reconhecida a força maior, devidamente justificados e aceitos pela FISCALIZAÇÃO, em relação a um dos eventos arrolados na Tabela 01, a CONTRATADA ficará isenta das penalidades mencionadas.
- 8.5. A multa será calculada na forma prevista no edital ou no contrato e não poderá ser inferior a 0,5% (cinco décimos por cento) nem superior a 25% (vinte e cinco por cento) do valor do contrato licitado ou celebrado, conforme previsão do artigo 167 do RILC.
- 8.6. Ocorrida a inadimplência, a multa será aplicada pela Codevasf, após regular processo administrativo, observando-se o seguinte.
- a. A multa será descontada da garantia prestada pela contratada;
  - b. Caso o valor da multa seja de valor superior ao valor da garantia prestada, além da perda desta, responderá a contratada pela sua diferença, a qual será descontada dos pagamentos eventualmente devidos pela Administração ou ainda, quando for o caso, cobrada judicialmente;
  - c. Caso o valor do faturamento seja insuficiente para cobrir a multa, a contratada será convocada para complementação do seu valor no prazo de 5 (cinco) dias a contar da data da convocação;
  - d. Não havendo qualquer importância a ser recebida pela contratada, esta será convocada a recolher à Codevasf o valor total da multa, no prazo de 05 (cinco) dias, contado a partir da data da comunicação.
- 8.7. O licitante vencedor terá um prazo inicialmente de 10 (dez) dias úteis para defesa prévia e, posteriormente, diante de uma eventual decisão que lhe tenha sido desfavorável, terá mais um prazo de 10 (dez) dias úteis, contado a partir da data de cientificação da aplicação multa, para apresentar recurso à Codevasf. Ouvida a fiscalização e acompanhamento do contrato, o recurso será encaminhado à Assessoria Jurídica da Sede, que procederá ao seu exame.
- 8.8. Após o procedimento estabelecido no item anterior, o recurso será apreciado pela Diretoria Executiva da Codevasf, que poderá relevar ou não a multa.
- 8.9. Em caso de ser dado provimento ao recurso apresentado, não sendo aplicada a multa, a Codevasf se reserva o direito de cobrar perdas e danos porventura cabíveis em razão do inadimplemento de outras obrigações, não constituindo a relevação novação contratual nem desistência dos direitos que lhe forem assegurados.
- 8.10. Caso a Diretoria Executiva mantenha a multa, não caberá novo recurso administrativo.

## **9. Cláusula Nona - DA GARANTIA DE EXECUÇÃO**

- 9.1. Como garantia para a completa execução das obrigações contratuais e da liquidação das multas convencionais, fica estipulada uma "Garantia de Execução" no montante de 5% (cinco por cento) do valor do contrato, que deverá ser entregue em até 10 (dez) dias úteis após a assinatura do mesmo, em espécie, Seguro Garantia emitida por seguradora autorizada pela SUSEP ou Fiança Bancária, a critério da contratada.



Ministério da Integração e do Desenvolvimento Regional – MIDR  
Companhia de Desenvolvimento dos Vales do São Francisco e do Parnaíba  
Secretaria de Licitações e Contratos – PR/SLC

- 9.1.1. A inobservância do prazo fixado para apresentação da garantia acarretará a aplicação de multa de 0,08% (oito centésimos por cento) do valor do contrato por dia de atraso, até o máximo de 2% (dois por cento). O atraso superior a 25 (vinte e cinco) dias autoriza a Codevasf a promover a rescisão do contrato por descumprimento de suas cláusulas, conforme dispõe as condições contratuais.
- 9.2. A garantia a que se refere o subitem acima deverá ser entregue à área de Irrigações e Operações – AI, cuja gerência é a Gerência de Eficiência Energética – GEE.
- 9.3. A garantia na forma de Carta de Fiança Bancária ou seguro garantia deverá estar em vigor e cobertura até o final do prazo previsto para assinatura do Termo de Encerramento Definitivo do Contrato, devendo mantê-la atualizada a garantia até 90 (noventa) dias após o recebimento provisório do objeto contratado.
- 9.4. Após a assinatura do Termo de Encerramento Físico do contrato será devolvida a “Garantia de Execução”, uma vez verificada a perfeita execução do objeto contratual.
- 9.5. A garantia em espécie deverá ser depositada em instituição financeira oficial, credenciada pela Codevasf, em conta remunerada que poderá ser movimentada somente por ordem da Codevasf.
- 9.6. A não integralização da garantia representa inadimplência contratual, passível de aplicação de multas e de rescisão, na forma prevista nas cláusulas contratuais.
- 9.7. A ordem de serviço não será emitida antes do recolhimento da garantia contratual.
- 9.8. Por ocasião de eventuais aditamentos contratuais que promovam acréscimos ao valor contratado ou prorrogações de prazo contratual, a garantia prestada deverá ser reforçada e/ou renovada, de forma a manter a observância do disposto no caput desta cláusula, em compatibilidade com os novos valores e prazos pactuados.
- 9.9. Não haverá qualquer restituição de garantia em caso de dissolução contratual, na forma do disposto na cláusula de rescisão, hipótese em que a garantia reverterá e será apropriada pela Codevasf.
- 9.10. A garantia, qualquer que seja a modalidade escolhida, assegurará o pagamento de:
  - a) Prejuízos advindos do não cumprimento do objeto do contrato;
  - b) Prejuízos diretos causados à Administração decorrentes de culpa ou dolo durante a execução do contrato;
  - c) Multas moratórias e punitivas aplicadas pela Administração à contratada; e
  - d) Obrigações trabalhistas e previdenciárias de qualquer natureza, não adimplidas pela contratada, quando couber.

## **10. Cláusula Décima – RECEBIMENTO DEFINITIVO DOS SERVIÇOS**

- 10.1. Após o término dos serviços objeto deste Edital, a CONTRATADA requererá à Codevasf, através da Fiscalização, o seu recebimento provisório, que deverá ocorrer no prazo de 15 (quinze) dias da data da solicitação dos mesmos.
- 10.2. O recebimento do objeto, após a sua conclusão, obedecerá ao disposto no descrito abaixo:



Ministério da Integração e do Desenvolvimento Regional – MIDR  
Companhia de Desenvolvimento dos Vales do São Francisco e do Parnaíba  
Secretaria de Licitações e Contratos – PR/SLC

- a) Provisoriamente, pelo responsável por seu acompanhamento e fiscalização, mediante termo circunstanciado, assinado pelas partes em até 15 (quinze) dias da comunicação escrita do contratado;
- b) Definitivamente, por servidor ou comissão designada pela autoridade competente, mediante termo circunstanciado, assinado pelas partes, após o decurso do prazo de observação, ou vistoria que comprove a adequação do objeto aos termos contratuais.
- b1) O contratado é obrigado a reparar, corrigir, remover, reconstruir ou substituir, às suas expensas, no total ou em parte, o objeto do contrato em que se verificarem vícios, defeitos ou incorreções resultantes da execução ou de materiais empregados.
- 10.2.1. O recebimento provisório ou definitivo não exclui a responsabilidade civil pela solidez e segurança da obra ou do serviço, nem ético-profissional pela perfeita execução do contrato, dentro dos limites estabelecidos neste Edital.
- 10.2.2. Na hipótese de o termo circunstanciado ou a verificação a que se refere este item não serem, respectivamente, lavrado ou procedida dentro dos prazos fixados, reputar-se-ão como realizados, desde que comunicados à Administração nos 15 (quinze) dias anteriores à exaustão dos mesmos.
- 10.2.3. Os ensaios, testes e demais provas exigidas por normas técnicas oficiais para a boa execução do objeto do contrato correm por conta do contratado.
- 10.2.4. A Codevasf rejeitará, no todo ou em parte, obra, serviço ou fornecimento executado em desacordo com o contrato.
- 10.3. A Codevasf, por meio da fiscalização, terá 90 dias para verificar a adequação dos serviços recebidos com as condições contratadas, vistoriar os equipamentos disponibilizados e emitir parecer conclusivo sobre o empreendimento.
- 10.4. Na hipótese da necessidade de correção, será estabelecido um prazo para que a CONTRATADA, às suas expensas, complemente, refaça ou substitua os serviços rejeitados.
- 10.5. A CONTRATADA entende e aceita que o pleno cumprimento do estipulado neste item é condicionante para:
- a) Emissão, pela Codevasf, do Atestado de Execução dos serviços;
- b) Emissão do Termo de Encerramento Físico (TEF); e
- c) Liberação da Caução Contratual.
- 10.6. Aceitos e aprovados os serviços, a Codevasf emitirá o Termo de Encerramento Físico (TEF), que deverá ser assinado por representante autorizado da CONTRATADA, possibilitando a liberação da prestação de garantia.
- 10.7. O Termo de Encerramento Físico de Contrato (TEF) está condicionado à emissão de Laudo Técnico pela Codevasf (Relatório sobre todos os serviços executados).



Ministério da Integração e do Desenvolvimento Regional – MIDR  
Companhia de Desenvolvimento dos Vales do São Francisco e do Parnaíba  
Secretaria de Licitações e Contratos – PR/SLC

10.8. A última fatura de serviços somente será encaminhada para pagamento após a emissão do Termo de Encerramento Físico de Contrato (TEF), que deverá ser anexado ao processo de liberação e pagamento.

#### **11. Cláusula Décima Primeira – FISCALIZAÇÃO**

11.1. A fiscalização dos serviços será realizada pela CODEVASF, por empregado formalmente designado, a quem compete verificar se a CONTRATADA está executando os trabalhos, observando o contrato e os documentos que o integram e competências definidas no Manual de Contratos da Codevasf.

11.2. Fica assegurado aos técnicos da Codevasf o direito de a seu exclusivo critério, acompanhar, fiscalizar e participar, total ou parcialmente, diretamente ou por meio de terceiros, da execução dos serviços prestados pela CONTRATADA, com livre acesso ao local de trabalho para obtenção de quaisquer esclarecimentos julgados necessários à execução dos serviços.

11.3. Acompanhar a execução dos serviços objeto do contrato, “in loco”, como representante da Codevasf, de forma a garantir o cumprimento do que foi pactuado, observando para que não haja subcontratação de serviços vedados no instrumento assinado pelas partes.

11.4. Esclarecer dúvidas ou fornecer informações solicitadas pelo preposto/representante da CONTRATADA ou, quando não estiverem sob sua alçada, encaminhá-las a quem compete.

11.5. Checar se a CONTRATADA disponibilizou as instalações, equipamentos e recursos humanos previstos para a execução dos serviços.

11.6. Tratar diretamente com a equipe de apoio à fiscalização contratada pela Codevasf, quando houver, exigindo atuação em conformidade com o instrumento do contrato, cobrando a presença de técnicos no local da prestação dos serviços, emissão de relatórios, boletins ou outros documentos que se façam necessários ao fiel cumprimento do objeto.

11.7. Solicitar da CONTRATADA a relação de empregados contratados e terceirizados, com as seguintes informações: nome completo, cargo ou função, valor do salário, número do RG e do CPF.

11.8. Informar ao Supervisor de Fiscalização, quando houver, ou ao titular da unidade orgânica demandante sobre o andamento dos serviços, por meio do Relatório de Acompanhamento Físico da obra – RAF.

11.9. Efetuar os registros diários no Diário da Obra.

11.10. Determinar a reparação, correção, remoção, reconstrução ou substituição, às expensas da CONTRATADA, no total ou em parte, dos serviços nos quais forem detectados vícios, defeitos ou incorreções resultantes da execução ou dos materiais empregados.

11.11. Acompanhar o cumprimento, pela CONTRATADA, do cronograma físico-financeiro pactuado, encaminhando ao Supervisor de Fiscalização, quando houver, ou ao titular da unidade orgânica demandante, eventuais pedidos de modificações, substituições de materiais e equipamentos, solicitados pela CONTRATADA.



**Ministério da Integração e do Desenvolvimento Regional – MIDR**  
**Companhia de Desenvolvimento dos Vales do São Francisco e do Parnaíba**  
**Secretaria de Licitações e Contratos – PR/SLC**

- 11.12. Estabelecer prazo para correção de eventuais pendências na execução do contrato e informar ao Supervisor de Fiscalização, quando houver, ou ao titular da unidade orgânica demandante, ocorrências que possam gerar dificuldades à conclusão da obra ou em relação a terceiros, cientificando-a da possibilidade de não conclusão do objeto na data aprazada, com as devidas justificativas.
- 11.13. Rejeitar, no todo ou em parte, obra, serviço ou fornecimento executado em desacordo com o instrumento contratual.
- 11.14. Notificar a CONTRATADA sobre quaisquer ocorrências encontradas em desconformidade com as cláusulas contratuais, sempre por escrito, com prova de recebimento da notificação.
- 11.15. Manter em arquivo organizado memória de cálculo dos quantitativos de serviços executados os consequentes boletins de medição.
- 11.16. Encaminhar à Contratada cópia da Licença Ambiental, se houver, caso contrário, cópia da legislação de dispensa do referido documento.
- 11.17. Atestar as notas fiscais e encaminhá-las ao Supervisor de Fiscalização, quando houver, ou ao titular da unidade orgânica demandante, para providências quanto ao pagamento.
- 11.18. Receber e encaminhar ao Supervisor de Fiscalização, quando houver, ou ao titular da unidade orgânica demandante, para providências, os pedidos de reajuste/repactuação e reequilíbrio econômico financeiro.
- 11.19. Manter controle sobre o prazo de vigência do instrumento contratual sob sua responsabilidade e encaminhar processo ao Supervisor de Fiscalização, quando houver, ou ao titular da unidade orgânica demandante, no caso de solicitação de prorrogação do prazo de vigência contratual.
- 11.20. Analisar e emitir nota técnica referente aos pedidos de prorrogação de prazos, de interrupções na execução do objeto, de serviços extraordinários, de modificações no projeto ou alterações relativas à qualidade, à segurança e outras, de modo a subsidiar a decisão final pela autoridade competente.
- 11.21. Informar à unidade de finanças, mediante Termo de Encerramento Físico – TEF, quanto ao término da vigência do contrato, para providências no sentido de liberação da garantia contratual em favor da CONTRATADA.
- 11.22. Receber as etapas de obra, serviços ou fornecimentos mediante medições precisas e de acordo com as regras contratuais.
- 11.23. Informar ao Supervisor de Fiscalização, quando houver, ou ao titular da unidade orgânica demandante as ocorrências relacionadas à execução do contrato que ultrapassem a sua competência de atuação, objetivando a regularização das faltas ou defeitos observados.
- 11.24. Receber provisoriamente as aquisições, obras ou serviços sob sua responsabilidade, mediante recibo ou Termo Circunstanciado, enquanto não for designada comissão de recebimento ou outro empregado, para o recebimento definitivo.



Ministério da Integração e do Desenvolvimento Regional – MIDR  
Companhia de Desenvolvimento dos Vales do São Francisco e do Parnaíba  
Secretaria de Licitações e Contratos – PR/SLC

- 11.25. Acompanhar e cobrar da CONTRATADA a execução de planos ou programas ambientais, quando houver, bem como o cumprimento das condicionantes da licença ambiental, também quando houver, tomando providências para minimizar impactos de acidentes ambientais.
- 11.26. Realizar vistorias na obra e verificar sua conformidade com as normas aplicáveis e com as orientações técnicas, indicações de segurança e uso de Equipamentos de Proteção Individual – EPI's.
- 11.27. Acompanhar a execução da obra, verificando a correta utilização quantitativa e qualitativa dos materiais e equipamentos empregados, com a finalidade de zelar pela manutenção da qualidade adequada.
- 11.28. Cabe à Fiscalização verificar a ocorrência de fatos para os quais haja sido estipulada qualquer penalidade contratual. A Fiscalização informará ao setor competente quanto ao fato, instruindo o seu relatório com os documentos necessários, e em caso de multa, a indicação do seu valor.
- 11.29. A ação e/ou omissão, total ou parcial, da Fiscalização não eximirá a CONTRATADA da integral responsabilidade pela execução do objeto deste contrato.
- 11.30. A Fiscalização deverá verificar, periodicamente, no decorrer da execução do contrato, se a CONTRATADA mantém, em compatibilidade com as obrigações assumidas, todas as condições de habilitação e qualificação exigidas na licitação, comprovada mediante consulta ao SICAF, CADIN ou certidões comprobatórias.
- 11.31. A fiscalização e a CONTRATADA deverão manter a necessária comunicação durante a execução do contrato, objetivando a otimização dos prazos e um melhor acompanhamento dos trabalhos.
- 11.32. As reuniões a serem realizadas entre a CONTRATADA e a fiscalização devem ser previamente agendadas e registradas em ata formalizada, e objetivam discutir problemas que possam surgir no desenvolvimento dos trabalhos, sendo que:
  - a) A CONTRATADA realizará exposições complementares e específicas sobre o desenvolvimento dos serviços relativos aos temas previstos, inclusive acerca de suas propostas sobre alternativas envolvidas no prosseguimento dos trabalhos, bem como sobre os seus requerimentos de orientações;
  - b) A fiscalização comunicará à CONTRATADA as orientações necessárias ao desenvolvimento dos serviços referentes às matérias contidas na agenda da reunião, preferivelmente no decurso desta ou no prazo estabelecido pela mesma;
  - c) A fiscalização poderá convocar quantas reuniões julgar convenientes, para fins de acompanhamento e fiscalização dos serviços.

## **12. Cláusula Décima Segunda - CRITÉRIOS DE SUSTENTABILIDADE AMBIENTAL**

- 12.1. A Codevasf deverá atentar-se aos critérios e práticas estabelecidos pelo Decreto nº 7.746, de 05/06/2012, que regulamentou o art. 3º da Lei nº 8.666, de 21/06/1993, para a promoção do desenvolvimento nacional sustentável nas contratações realizadas pela administração pública federal direta, autárquica e fundacional e pelas empresas estatais dependentes



Ministério da Integração e do Desenvolvimento Regional – MIDR  
Companhia de Desenvolvimento dos Vales do São Francisco e do Parnaíba  
Secretaria de Licitações e Contratos – PR/SLC

- 12.2. O Decreto nº 7.746/2012, em seu art. 2º, estabelece que na aquisição de bens e na contratação de serviços e obras, a administração pública federal direta, autárquica e fundacional e as empresas estatais dependentes adotarão critérios e práticas sustentáveis nos instrumentos e, em seu art. 4º, considera como critérios e práticas sustentáveis, entre outras:
- a) baixo impacto sobre recursos naturais como flora, fauna, ar, solo e água;
  - b) preferência para materiais, tecnologias e matérias-primas de origem local;
  - c) maior eficiência na utilização de recursos naturais como água e energia;
  - d) maior geração de empregos, preferencialmente com mão de obra local;
  - e) maior vida útil e menor custo de manutenção do bem e da obra;
  - f) uso de inovações que reduzam a pressão sobre recursos naturais;
  - g) origem sustentável dos recursos naturais utilizados nos bens, nos serviços e nas obras; e
  - h) utilização de produtos florestais madeireiros e não madeireiros originários de manejo florestal sustentável ou de reflorestamento.
- 12.3. A CONTRATADA deverá atender os critérios estabelecidos na Instrução Normativa nº 1 do MPOG, de 19/01/2010, que dispõe sobre os critérios de sustentabilidade ambiental na aquisição de bens, contratação de serviços ou obras pela Administração Pública Federal direta, autárquica e fundacional.
- 12.4. Com base nas diretrizes supracitadas, a CONTRATADA deverá atentar-se para o atendimento de alguns critérios estabelecidos na Instrução Normativa nº 1, de 19/01/2010 (MPOG), tais como:
- a) Uso de equipamentos de climatização mecânica, ou de novas tecnologias de resfriamento do ar, que utilizem energia elétrica, apenas nos ambientes aonde for indispensável;
  - b) Automação da iluminação do prédio, projeto de iluminação, interruptores, iluminação ambiental, iluminação tarefa, uso de sensores de presença;
  - c) Uso exclusivo de lâmpadas fluorescentes compactas ou tubulares de alto rendimento e de luminárias eficientes;
  - d) Energia solar, ou outra energia limpa para aquecimento de água;
  - e) Sistema de medição individualizado de consumo de água e energia;
  - f) Sistema de reuso de água e de tratamento de efluentes gerados;
  - g) Aproveitamento da água da chuva, agregando ao sistema hidráulico elementos que possibilitem a captação, transporte, armazenamento e seu aproveitamento;



Ministério da Integração e do Desenvolvimento Regional – MIDR  
Companhia de Desenvolvimento dos Vales do São Francisco e do Parnaíba  
Secretaria de Licitações e Contratos – PR/SLC

- h) Utilização de materiais que sejam reciclados, reutilizados e biodegradáveis, e que reduzam a necessidade de manutenção; e
  - i) Comprovação da origem da madeira a ser utilizada na execução da obra ou serviço.
- 12.5. Ainda de acordo com a IN 01/2010, na elaboração do projeto básico ou projeto executivo a CONTRATADA deverá observar as normas do Instituto Nacional de Metrologia, Normalização e Qualidade Industrial – INMETRO e as normas ISO nº 14.000 da Organização Internacional para a Padronização (International Organization for Standardization).
- 12.6. A CONTRATADA deverá comprovar a adoção de práticas de desfazimento sustentável ou reciclagem dos bens que forem inservíveis para o processo de reutilização.
- 12.7. Se houver a aquisição de bens, a CONTRATADA deverá observar os seguintes critérios de sustentabilidade ambiental, conforme a instrução normativa SLTI/MP nº 01/2010:
- a) Que os bens sejam constituídos, no todo ou em parte, por material reciclado, atóxico, biodegradável, conforme ABNT NBR – 15448-1 e 15448-2;
  - b) Que sejam observados os requisitos ambientais para a obtenção de certificação do Instituto Nacional de Metrologia, Normalização e Qualidade Industrial – INMETRO como produtos sustentáveis ou de menor impacto ambiental em relação aos seus similares;
  - c) Que os bens devam ser, preferencialmente, acondicionados em embalagem adequada, com o menor volume possível, que utilize materiais recicláveis, de forma a garantir a máxima proteção durante o transporte e o armazenamento;
  - d) Que os bens não contenham substâncias perigosas em concentração acima da recomendada na diretiva RoHS (Restriction of Certain Hazardous Substances), tais como mercúrio (Hg), chumbo (Pb), cromo hexavalente (Cr(VI)), cádmio (Cd), bifenil-polibromados (PBBs), éteres difenil-polibromados (PBDEs).

### **13. Cláusula Décima Terceira - OBRIGAÇÕES DA CONTRATADA**

- 13.1. A contratada A CONTRATADA deverá apresentar à Codevasf antes do início dos trabalhos/RECEBIMENTO DA ORDEM DE SERVIÇO, os seguintes documentos:
- a) Identificação da área para construção de canteiro de obra e “layout” das instalações e edificações previstas, bem como área para implantação do laboratório de ensaios de campo, quando for o caso.
  - b) Plano de trabalho detalhado para os serviços propostos e respectivas metodologias de execução, devendo ser complementado com desenhos, croquis ou gráficos elucidativos das fases de implantação, respeitando os prazos parcial e final para execução das obras. Na formulação do plano de trabalho proposto a CONTRATADA deverá considerar, necessariamente, as diretrizes, recomendações e exigências previstas no Plano de Controle Ambiental da Obra e outros Planos Ambientais decorrentes e o esquema organizacional da CONTRATADA para a obra.
    - b.1) Com base no pleno conhecimento das condições locais a CONTRATADA deverá apresentar declaração de procedência dos materiais a serem utilizados, tais



**Ministério da Integração e do Desenvolvimento Regional – MIDR**  
**Companhia de Desenvolvimento dos Vales do São Francisco e do Parnaíba**  
**Secretaria de Licitações e Contratos – PR/SLC**

como: areia, brita, pedra, indicando, quando não especificado no projeto básico ou executivo, sua localização e distância de transporte posto obra, inclusive quanto ao fornecimento de água para manutenção do canteiro.

c) Planejamento em meio eletrônico, no formato MS Project ou software similar, demonstrando todas as etapas previstas para a execução do objeto contratado;

d) Cronograma físico-financeiro, detalhado e adequado ao Plano de Trabalho referido na alínea acima. O cronograma deverá ser atualizado antes do início efetivo dos serviços, em função do planejamento previsto pela CONTRATADA e dos fornecimentos de responsabilidade da Codevasf, e atualizado/revisado periodicamente conforme solicitação da fiscalização.

e) Relação dos serviços especializados que serão subcontratados, considerando as condições estabelecidas neste Termo de Referência. A Contratada quando da solicitação de autorização para os serviços parciais a serem subcontratados deverá demonstrar em serviços e/ou fornecimentos que serão subcontratados, bem como, comprovar as exigências da habilitação, conforme descrito abaixo, da empresa subcontratada, respeitando os limites de subcontratação constante do subitem 6.3, que deverá ser previamente aprovada pela Fiscalização da Codevasf:

e1) Regularidade jurídica, fiscal, trabalhista e qualificação econômico-financeira deverá ser atendida conforme exigência do Edital;

e2) Registro ou inscrição da SUBCONTRATADA no Conselho de Classe Profissional (e.g. CREA), demonstrando o ramo de atividade (em sua disciplina subcontratada);

e3) Comprovação de capacidade técnica-operacional da SUBCONTRATADA, representado por certidão(ões) ou atestado(s) expedidos por pessoas jurídicas de direito público ou privado, acompanhado do CAT - Certidão de Acervo Técnico do profissional responsável à época, comprovando a execução de serviços similares àqueles que serão subcontratados, em empreendimentos de porte e complexidade similar ao objeto da licitação;

e4) Declaração de que entre os responsáveis técnicos ou sócios não constam funcionários, empregados ou ocupantes de cargo comissionado na Codevasf.

e5) Durante a execução do CONTRATO a SUBCONTRATADA indicada pode ser substituída por empresa com capacidade equivalente ou superior, desde que aprovado previamente pela CODEVASF.

f) As Anotações de Responsabilidade Técnica – ART's referentes ao objeto do contrato e especialidades pertinentes, nos termos da Lei nº. 6.496/77, juntamente com o registro dos responsáveis técnicos pelos serviços objeto desta licitação, conforme Resolução nº 317 de 31/10/86.

g) Declaração, nota fiscal ou proposta do fabricante/distribuidor comprovando preços, com garantia de fornecimento, dos principais insumos.

13.2. Manter, durante toda a execução do contrato, todas as condições de habilitação e qualificação exigidas, em compatibilidade com as obrigações por ela assumidas e manter



**Ministério da Integração e do Desenvolvimento Regional – MIDR**  
**Companhia de Desenvolvimento dos Vales do São Francisco e do Parnaíba**  
**Secretaria de Licitações e Contratos – PR/SLC**

situação regular junto ao Cadastro Informativo de Créditos do Setor Público Federal – CADIN, conforme disposto no Artigo 6º da Lei nº 10.522, de 19 de julho de 2002.

- 13.3. Manter no local da obra durante todo o período de execução em regime permanente no mínimo 01 (um) técnico de segurança do trabalho, portador de comprovação de registro profissional expedido pelo Ministério do Trabalho e Emprego e caso necessário disponibilizar outros profissionais, conforme disposto na NR4.
- 13.4. Manter em local visível no canteiro de obras cópia da Licença Ambiental, se houver, caso contrário, cópia da legislação de dispensa do referido documento.
- 13.5. Atendimento às condicionantes ambientais necessárias à obtenção das Licenças do Empreendimento, emitidas pelo órgão competente, relativas à execução das obras.
  - 13.5.1. Ao final dos serviços as instalações do canteiro de obra deverão ser demolidas e as áreas devidamente recuperadas, conforme as recomendações básicas para proteção ambiental.
  - 13.5.2. Realizar e executar o Plano de Recuperação Ambiental de Áreas Degradadas (PRAD) das áreas onde forem realizadas intervenções em função da obra
- 13.6. Apresentar-se sempre que solicitada, através do seu Responsável Técnico e/ou Coordenador dos trabalhos, nos escritórios da CONTRATANTE em Brasília/DF ou Superintendências Regionais.
- 13.7. Utilizar o Sistema de Acompanhamento de Obras Públicas da Codevasf (SAOP) para o registrar as medições e todos os serviços e atividades relacionados à execução do objeto contratado.
- 13.8. A frequência do registro dos serviços no SAOP será mensal/quinzenal/diária, conforme acordado com a FISCALIZAÇÃO da Codevasf e do tipo de obra de forma a prestar as devidas informações do andamento da obra.
- 13.9. Disponibilizar para a equipe da Fiscalização da Codevasf, com vistas ao atendimento das necessidades da obra, os equipamentos para laboratório de controle tecnológico de concreto e aterros, inclusive manutenção e pessoal de apoio para controle de qualidade dos materiais e serviços objetos deste Termo, os quais serão devolvidos à CONTRATADA ao final da execução das obras e serviços de engenharia.
- 13.10. Todas as despesas para a realização dos serviços de controle tecnológico e medições, tais como os equipamentos de topografia, dos laboratórios de controle tecnológico de geotecnia e concreto, inclusive manutenção e pessoal de apoio e execução, deverão estar contempladas na proposta no preço estabelecido para a administração local, instalação e manutenção do canteiro de obras, sendo que ao final das obras todos equipamentos serão devolvidos à CONTRATADA.
- 13.11. Submeter à aprovação da fiscalização os protótipos ou amostras dos materiais e equipamentos a serem aplicados nas obras e serviços de engenharia objeto do contrato, inclusive os traços dos concretos a serem utilizados.
- 13.12. Salvo disposições em contrário que constem do termo de contrato, os ensaios, testes, exames e provas exigidos por normas técnicas oficiais para a boa execução do objeto



**Ministério da Integração e do Desenvolvimento Regional – MIDR**  
**Companhia de Desenvolvimento dos Vales do São Francisco e do Parnaíba**  
**Secretaria de Licitações e Contratos – PR/SLC**

correrão por conta da CONTRATADA e, para garantir a qualidade da obra, deverão ser realizados em laboratórios aprovados pela fiscalização.

- 13.13. Disponibilizar para a equipe de Fiscalização da Codevasf 01 (um) veículo pick-up, em estado novo, de no máximo dois anos de uso ou 50.000km, de cor preferencialmente branca, com os dizeres conforme especificação da Codevasf, incluindo despesas operacionais, motoristas, combustível, manutenção e seguro, por período correspondente ao período da obra mais 30 (trinta) dias, sendo que os custos das despesas deverão ser previstos na planilha.
- 13.14. Assumir a inteira responsabilidade pelo transporte interno e externo do pessoal e dos insumos até o local dos serviços e fornecimentos.
- 13.15. Utilização de pessoal experiente, bem como de equipamentos, ferramentas e instrumentos adequados para a boa execução das obras e serviços de engenharia.
- 13.16. Responsabilizar-se por todos e quaisquer danos causados às estruturas, construções, instalações elétricas, cercas, equipamentos, etc., existentes no local ou decorrentes da execução do objeto desta licitação, bem como pelos danos que vier causar à Codevasf e a terceiros.
- 13.17. Exercer a vigilância e proteção de todos os materiais e equipamentos no local das obras, inclusive dos barracões e instalações.
- 13.18. Colocar tantas frentes de serviços quantos forem necessários (mediante anuência prévia da fiscalização), para possibilitar a perfeita execução das obras e serviços de engenharia dentro do prazo contratual.
- 13.19. Responsabilizar-se pelo fornecimento de toda a mão-de-obra, sem qualquer vinculação empregatícia com a Codevasf, bem como todo o material necessário à execução dos serviços objeto do contrato.
- 13.20. Responsabilizar-se por todos os ônus e obrigações concernentes à legislação tributária, trabalhista, securitária, previdenciária, e quaisquer encargos que incidam sobre os materiais e equipamentos, os quais, exclusivamente, correrão por sua conta, inclusive o registro do serviço contratado junto ao CREA do local de execução das obras e serviços de engenharia.
- 13.21. Todos os acessos necessários para permitir à chegada dos equipamentos e materiais no local de execução dos serviços deverão ser previstos, avaliando-se todas as suas dificuldades, pois os custos decorrentes de qualquer serviço para melhoria destes acessos correrão por conta da CONTRATADA.
- 13.22. A CONTRATADA deverá manter um Preposto, aceito pela Codevasf, no local do serviço, para representá-la na execução do objeto contratado.
- 13.23. A CONTRATADA deve assegurar e facilitar o acesso da Fiscalização, aos serviços e a todos os elementos que forem necessários ao desempenho de sua missão.
- 13.24. Responsabilizar-se, desde o início dos serviços até o encerramento do contrato, pelo pagamento integral das despesas do canteiro referentes a água, energia, telefone, taxas, impostos e quaisquer outros tributos que venham a ser cobrados.



Ministério da Integração e do Desenvolvimento Regional – MIDR  
Companhia de Desenvolvimento dos Vales do São Francisco e do Parnaíba  
Secretaria de Licitações e Contratos – PR/SLC

- 13.25. No momento da desmobilização, para liberação da última fatura, faz-se necessária a apresentação da certidão de quitação de débitos, referente às despesas com água, energia, telefone, taxas, impostos e quaisquer outros tributos que venham a ser cobrados
- 13.26. Promover a substituição dos profissionais integrantes da equipe técnica somente quando caracterizada a superveniência das situações de caso fortuito ou força maior, sendo que a substituição deverá ser feita por profissional de perfil técnico equivalente ou superior e mediante prévia autorização da Codevasf.
- 13.27. A CONTRATADA deverá conceder livre acesso aos seus documentos e registros contábeis, referentes ao objeto da licitação, para os servidores ou empregados do órgão ou entidade CONTRATANTE e dos órgãos de controle interno e externo.
- 13.28. A CONTRATADA deverá comunicar à Fiscalização toda a mobilização de pessoal e equipamentos, quando da chegada à obra, a qual deverá ser devidamente anotada no Diário de Obras, para acompanhamento e controle da Codevasf.
- 13.29. Caso a CONTRATADA seja registrada em região diferente daquela em que serão executados os serviços objeto deste TR, deverá apresentar visto, novo registro ou dispensa de registro, em conformidade com disposto nos arts. 5º, 6º e 7º da Resolução CONFEA nº 336 de 27 de outubro de 1989.
- 13.30. A CONTRATADA e a equipe técnica ambiental deverão apresentar o certificado do registro no Cadastro Técnico Federal de Instrumentos de Defesa Ambiental, mantido pelo IBAMA, de acordo com a Resolução CONAMA nº. 01 de 13 de junho de 1988 e IN-IBAMA nº. 10, de 17 de agosto de 2001.
- 13.31. A CONTRATADA será responsável por quaisquer acidentes de trabalho referentes a seu pessoal que venham a ocorrer por conta do serviço contratado e/ou por ela causado a terceiros.
- 13.32. Caberá à CONTRATADA obter e arcar com os gastos de todas as licenças e franquias, pagar encargos sociais e impostos municipais, estaduais e federais que incidirem sobre a execução dos serviços.
- 13.33. O cronograma de implantação deverá ser atualizado antes do início efetivo das obras e serviços de engenharia, em função do planejamento previsto pela CONTRATADA e dos fornecimentos de responsabilidade da Codevasf, e atualizado/revisado periodicamente conforme solicitação da fiscalização.
- 13.34. Durante a execução dos serviços e obras, caberá à CONTRATADA as seguintes medidas:
- a) Instalar e manter no canteiro de obras 01 (uma) placa de identificação da obra, com as seguintes informações: nome da empresa (contratada), RT pela obra com a respectiva ART, nº do Contrato e contratante (Codevasf), conforme Lei nº 5.194/1966 e Resolução CONFEA nº 198/1971.
- i) A placa de identificação das obras e serviços deve ser no padrão definido pela Codevasf e em local por ela indicado, cujo modelo encontra-se na publicação “Instruções para a Preparação de Placas de Obras Públicas” integrante do Anexo VI (Manual de Uso da Marca do Governo), independente das exigidas pelos órgãos de fiscalização de classe.



Ministério da Integração e do Desenvolvimento Regional – MIDR  
Companhia de Desenvolvimento dos Vales do São Francisco e do Parnaíba  
Secretaria de Licitações e Contratos – PR/SLC

- b) Obter junto à Prefeitura Municipal correspondente o alvará de construção e, se necessário, o alvará de demolição, na forma das disposições em vigor.
- c) Manter no local das obras e serviços de engenharia um Diário de Ocorrências, no qual serão feitas anotações diárias referentes ao andamento dos serviços, qualidade dos materiais, mão-de-obra, etc., como também, reclamações, advertências e principalmente problemas de ordem técnica que requeiram solução por uma das partes. Este diário, devidamente rubricado pela Fiscalização e pela CONTRATADA em todas as vias, ficará em poder da Contratante após a conclusão das obras e serviços de engenharia.
- d) Obedecer às normas de higiene e prevenção de acidentes, a fim de garantir a salubridade e a segurança nos acampamentos e nos canteiros de serviços.
- e) Responder financeiramente, sem prejuízo de medidas outras que possam ser adotadas por quaisquer danos causados à União, Estado, Município ou terceiros, em razão da execução das obras e serviços de engenharia.
- f) Fazer com que os componentes da equipe de mão-de-obra operacional (operários) exerçam as suas atividades, devidamente uniformizados, em padrão único (farda) e fazendo uso dos equipamentos de segurança requeridos para as atividades desenvolvidas, em observância à legislação pertinente.
- g) Manter no local das obras e serviços de engenharia uma pasta com todos os documentos previstos e necessários para execução do objeto (ART's, licenças ambientais, projeto básico, alvarás, etc).
- 13.35. A contratada deverá investir em medidas de promoção da ética e de prevenção da corrupção que contribuam para um ambiente mais íntegro, ético e transparente no setor privado e em suas relações como o setor público, comprometendo-se a atuar contrariamente a quaisquer manifestações de corrupção, atuando junto a seus fornecedores e parceiros privados a também conhecer e cumprir as previsões da Lei nº 12.846/2013 e do Decreto nº 11.129/2022, abstendo-se, ainda, de cometer atos tendentes a lesar a Administração Pública, denunciando a prática de irregularidades que tiver conhecimento por meios dos canais de denúncias disponíveis.
- 13.36. A CONTRATADA entende e aceita que é condicionante para na execução das obras e serviços de engenharia objeto da presente licitação atender ainda às seguintes normas complementares:
- a) Códigos, leis, decretos, portarias e normas federais, estaduais e municipais, inclusive normas de concessionárias de serviços públicos, e as normas técnicas da Codevasf.
- b) Normas técnicas da ABNT e do INMETRO, principalmente no que diz respeito aos requisitos mínimos de qualidade, utilidade, resistência e segurança.
- 14. Cláusula Décima Quarta - OBRIGAÇÕES DA CODEVASF**
- 14.1. Exigir da CONTRATADA o cumprimento integral deste Contrato.
- 14.2. Esclarecer as dúvidas que lhe sejam apresentadas pela CONTRATADA, através de correspondências protocoladas.
- 14.3. Fiscalizar e acompanhar a execução do objeto do contrato.



Ministério da Integração e do Desenvolvimento Regional – MIDR  
Companhia de Desenvolvimento dos Vales do São Francisco e do Parnaíba  
Secretaria de Licitações e Contratos – PR/SLC

- 14.4. Expedir por escrito, as determinações e comunicações dirigidas a CONTRATADA, determinando as providências necessárias à correção das falhas observadas.
- 14.5. Rejeitar todo e qualquer serviço inadequado, incompleto ou não especificado e estipular prazo para sua retificação.
- 14.6. Emitir parecer para liberação das faturas, e receber as obras e serviços contratados.
- 14.7. Efetuar o pagamento no prazo previsto no contrato.

#### **15. Cláusula Décima Quinta – DA MATRIZ DE RISCO**

- 15.1. A matriz de risco está apresentada em anexo a este contrato, com o objetivo de definir os riscos a que está exposta à execução do objeto, advindas de eventos supervenientes à contratação, dado relevante para sua identificação, prevenção e respectivas responsabilidades pela eventual ocorrência, bem como para o dimensionamento das propostas pelas licitantes.
- 15.2. A contratada não é responsável pelos riscos relacionados ao objeto do ajuste cuja responsabilidade na Matriz de Riscos seja da Codevasf.
- 15.3. A contratada é integral e exclusivamente responsável por todos os riscos relacionados ao objeto do ajuste, inclusive, sem limitação, daqueles alocados para a contratada.
- 15.4. Constitui peça integrante do contrato a Matriz de Riscos, independentemente de transcrição no instrumento.
- 15.5. A contratada tem pleno conhecimento, quando da participação do processo licitatório, da natureza e extensão dos riscos por ela assumidos e deve levar tais riscos em consideração na formulação de sua proposta.
- 15.6. O termo risco no contrato é designado como um evento ou uma condição incerta que, se ocorrer, tem um efeito em pelo menos um objetivo do objeto contratual. O risco é o resultado da combinação entre probabilidade de ocorrência de determinado evento futuro e o impacto resultante caso ele ocorra. Esse conceito pode ser ainda mais específico ao se classificar o risco como a probabilidade de ocorrência de um determinado evento que gere impactos econômicos positivos ou negativos, bem como no prazo de execução do contrato.
- 15.7. Sempre que atendidas as condições do contrato e mantidas as disposições do contrato e as disposições da matriz de riscos, considera-se mantido seu equilíbrio econômico-financeiro.
- 15.8. A Contratada somente poderá solicitar a recomposição do equilíbrio econômico-financeiro ou aditivo de prazo nas hipóteses excluídas de sua responsabilidade na matriz de riscos.
- 15.9. Os casos omissos na matriz de riscos serão objeto de análise acurada e criteriosa, lastreada em elementos técnicos, por intermédio de processo administrativo para apurar o caso concreto.



Ministério da Integração e do Desenvolvimento Regional – MIDR  
Companhia de Desenvolvimento dos Vales do São Francisco e do Parnaíba  
Secretaria de Licitações e Contratos – PR/SLC

15.10. A referida matriz de riscos é parte integrante do contrato, pois tais obrigações são de resultado e devidamente delimitadas no Termo de Referência.

## 16. Cláusula Décima Sexta – SANÇÕES ADMINISTRATIVAS

16.1. Para a apuração das infrações contratuais ou outras cometidas nas Licitações Codevasf, a Codevasf, respeitado o contraditório e ampla defesa, deverá instaurar processo para apuração da responsabilidade do infrator, podendo impor as seguintes penalidades ao contratado ou licitante:

- I. Advertência, nos seguintes casos:
  - a) descumprimento, de pequena relevância, de obrigação legal ou infração à Lei quando não se justificar a aplicação de sanção mais grave; ou;
  - b) inexecução parcial de obrigação contratual principal ou acessória de pequena relevância, a critério da Administração, quando não se justificar aplicação de sanção mais grave.
  - I.1) A licitante será notificada que, em caso de inobservância ou reincidência, sanção mais elevada poderá ser aplicada.
  - I.2) Considera-se pequena relevância o descumprimento de obrigações ou deveres instrumentais ou formais que não impactam objetivamente na execução do contrato, bem como não causem prejuízos à Codevasf;
- II. Multa, na forma descrita no Termo de Referência, Anexo I deste Edital;
- III. Suspensão temporária de participar em licitação e impedimento de contratar com a CODEVASF, por prazo não superior a 02 (dois) anos, o licitante e contratado que:
  - a) Convocado dentro do prazo de validade da sua proposta não celebrar o contrato;
  - b) Deixar de entregar a documentação exigida para o certame ou apresentar documento falso;
  - c) Apresentar declaração ou documentação falsa exigida para o certame ou prestar declaração falsa durante a licitação ou a execução do contrato;
  - d) Ensejar o retardamento da execução ou da entrega do objeto da licitação sem motivo justificado;
  - e) Não mantiver a proposta, salvo se em decorrência de fato superveniente, devidamente justificado;
  - f) Fraudar a licitação ou praticar atos fraudulentos na execução do contrato;



Ministério da Integração e do Desenvolvimento Regional – MIDR  
Companhia de Desenvolvimento dos Vales do São Francisco e do Parnaíba  
Secretaria de Licitações e Contratos – PR/SLC

- g) Comportar-se de modo inidôneo ou cometer fraude fiscal; ou
- h) Der causa à inexecução total ou parcial do contrato.
- 16.1.1 A sanção prevista no inciso I do subitem 16.1 consiste em uma comunicação formal ao licitante/contratado, advertindo-lhe sobre o descumprimento de obrigação legal assumida, cláusula contratual ou falha na execução do serviço ou fornecimento, determinando que seja sanada **a impropriedade, notificando-o** de que, em caso de inobservância ou reincidência, sanção mais elevada poderá ser aplicada.
- 16.1.2 As sanções definidas no inciso III do subitem 16.1 poderão ser majoradas em 1/2 (um meio) nos seguintes casos, em função do prazo base originário da sanção:
- a) Se o apenado for reincidente; e
- b) Se a falta do apenado tiver produzido prejuízos relevantes para a empresa.
- 16.1.3 As sanções definidas no inciso III do subitem 16.1 **poderão ser atenuadas em 1/4 (um quarto)** nos seguintes casos em função do prazo base originário da sanção:
- a) Se o apenado não for reincidente;
- b) Se a falta do apenado não tiver produzido prejuízos relevantes para a empresa;
- c) Se o apenado tiver reconhecido a falta e se dispuser a tomar medidas para corrigi-la; e
- d) Se o apenado comprovar a existência e a eficácia de procedimentos internos de integridade, de acordo com os requisitos do artigo 56 do Decreto nº. 11.129/2022.
- 16.2. Aos atos praticados após a etapa da licitação poderão ser aplicadas as penalidades constantes do subitem 16.1 deste Contrato.
- 16.3. Na aplicação de sanções ao contratado será assegurada a observância do contraditório e ampla defesa, garantindo-se o prazo de 10 (dez) dias úteis para apresentação de defesa prévia pelo contratado.
- 16.4. As sanções de advertência e de suspensão temporária de participação em licitação e impedimento de contratar podem ser cumuladas com a de multa.
- 16.5. A sanção de suspensão, prevista no subitem 16.1 observará os parâmetros estabelecidos no RILC da CODEVASF, e poderá ser aplicada às empresas ou aos profissionais que, em razão dos contratos:
- a. Tenham sofrido condenação definitiva por praticarem, por meios dolosos, fraude fiscal no recolhimento de quaisquer tributos;
- b. Tenham praticado atos ilícitos visando a frustrar os objetivos da licitação; ou
- c. Demonstrem não possuir idoneidade para contratar com a CODEVASF, em virtude de atos ilícitos praticados.
- 17.6 Constituem atos lesivos à Administração Pública, nacional ou estrangeira, as condutas descritas nos incisos de I a V, do art. 5º da Lei 12.846/2013 (Lei Anticorrupção), sujeitando-



Ministério da Integração e do Desenvolvimento Regional – MIDR  
Companhia de Desenvolvimento dos Vales do São Francisco e do Parnaíba  
Secretaria de Licitações e Contratos – PR/SLC

se as empresas licitantes e as empresas contratadas às penalidades previstas no art. 6º, da mesma lei, seguindo a regulamentação do Decreto nº 11.129/2022.

- 17.6.1. Os atos previstos no item 16.1, que também sejam tipificados como atos lesivos à lei 12.846/2013, serão apurados e julgados conjuntamente, nos mesmos autos, conforme regulamentação do Decreto nº 11.129/2022.
- 17.7. Constitui crime contra a Administração Pública, sujeitando-se às penalidades do Código Penal Brasileiro, as condutas descritas nos artigos 337-E a 337-O, em razão do disposto no art. 41 da Lei 13.303/2016.
- 17.8. As penalidades serão obrigatoriamente registradas no SICAF e no Cadastro de Empresas Inidôneas e Suspensas (CEIS).
- 17.9. No caso da aplicação das penas de advertência, multa, suspensão temporária de participação em licitação e impedimento de contratar com a Codevasf, caberá recurso no prazo de 10 (dez) dias úteis, contados a partir da data da intimação ou da lavratura da ata.

#### **17. Cláusula Décima Sexta – POLÍTICA ANTICORRUPÇÃO**

- 17.1. As partes CONTRATANTES comprometem-se a observar os preceitos legais instituídos pelo ordenamento jurídico brasileiro no que tange ao combate à corrupção, em especial a Lei nº 12.846, de 1º de agosto de 2013, e o Decreto nº 11.129/2022, de 11 de julho de 2022.
- 17.2. A CONTRATADA declara, por si e por seus administradores, funcionários, representantes e outras pessoas que agem em seu nome, direta ou indiretamente, estar ciente dos dispositivos contidos na Lei nº 12.846/2013, além de se obrigar expressamente a tomar todas as providências para fazer com que seus administradores, funcionários e representantes tomem ciência quanto ao teor da mencionada Lei nº 12.846/2013, Lei Anticorrupção e da responsabilidade objetiva da empresa contratada em razão do descumprimento.
- 17.3. A CONTRATADA, no desempenho das atividades objeto deste CONTRATO, compromete-se perante a CONTRATANTE a abster-se de praticar ato(s) que possa(m) constituir violação à legislação aplicável ao presente instrumento pactual, incluindo aqueles descritos na Lei nº 12.846/2013, em especial no seu artigo 5º.
- 17.4. Qualquer descumprimento das regras da Lei Anticorrupção e suas regulamentações, por parte do(a) CONTRATADO(a), em qualquer um dos seus aspectos, poderá ensejar a Instauração do Procedimento de Apuração da Responsabilidade Administrativa – PAR, nos termos do Decreto nº 11.129/2022, Instrução Normativa CGU nº 13/2019, e da Norma de Apuração Correcional da Codevasf (N-359), com aplicação das sanções administrativas porventura cabíveis, sendo cabível, ainda, o ajuizamento de ação com vistas à responsabilização na esfera judicial, nos termos dos artigos 18 e 19 da Lei nº 12.846/2013.
- 17.5. Sem prejuízo da obrigação de cumprimento das disposições de seus respectivos código de ética e conduta, a CONTRATADA se obriga a, no exercício dos direitos e obrigações previstos neste contrato e no cumprimento de qualquer uma de suas disposições: (I) não dar, oferecer ou prometer qualquer bem de valor ou vantagem de qualquer natureza a agentes públicos ou a pessoas a eles relacionadas ou ainda quaisquer outras pessoas, empresas e/ou entidades privadas, com o objetivo de obter vantagem indevida, influenciar ato ou decisão ou direcionar negócios ilícitamente; (II) adotar as melhores práticas de



Ministério da Integração e do Desenvolvimento Regional – MIDR  
Companhia de Desenvolvimento dos Vales do São Francisco e do Parnaíba  
Secretaria de Licitações e Contratos – PR/SLC

monitoramento e verificação do cumprimento da legislação anticorrupção, com o objetivo de prevenir atos de corrupção, fraude, práticas ilícitas ou lavagem de dinheiro por seus sócios, administradores, colaboradores e/ou terceiros por elas contratados e (III) submeter-se à auditoria interna ou outro controle interno que a CONTRATANTE determinar, como apresentação de quaisquer documentos solicitados a fim de esclarecer pendências ou dúvidas acerca da conduta da CONTRATADA e seus agentes.

- 17.6. A CONTRATADA se obriga a notificar a CONTRATANTE, imediatamente, por escrito, a respeito de qualquer suspeita ou violação das legislações anticorrupção vigentes, bem como nos casos em que obtiver ciência de qualquer prática de suborno ou corrupção.
- 17.7. A comprovada violação de qualquer das obrigações previstas nesta cláusula é causa para a rescisão deste CONTRATO, sem prejuízo da cobrança das perdas e danos causados à parte inocente.
- 17.8. As infrações administrativas à Lei nº 13.303, de 30 de junho de 2016, ao Regulamento Interno de Licitações e Contratos da Codevasf, bem como às infrações administrativas previstas nos editais e contratos que também sejam tipificadas como atos lesivos na Lei nº 12.846/2016, serão apurados e julgados conjuntamente, nos mesmos autos, nos termos previstos no art. 16 do Decreto nº 11.129/2022 e da Norma de Apuração Correcional da Codevasf (N-359).

#### **18. Cláusula Décima Oitava – POLÍTICA DE TRANSAÇÕES COM PARTES RELACIONADAS**

- 18.1. A Contratada deverá apresentar, quando da assinatura do contrato, o Termo de Observância a Política de Transações com Partes Relacionadas, devidamente assinado, conforme modelo constante do Anexo VI deste Edital.
- 18.2. Deverá ser observada a Política de Transações com Partes Relacionadas, disponível em <https://www.codevasf.gov.br/acesso-a-informacao/institucional/legislacao/estatuto-regimentos-politicas-e-regulamentos/politicas>.

#### **19. Cláusula Décima Nona – CÓDIGO DE CONDUTA ÉTICA E INTEGRIDADE**

- 19.1. A Contratada deverá apresentar, quando da assinatura do contrato, o Termo de Observância ao Código de Conduta Ética e Integridade da Codevasf, devidamente assinado, conforme modelo constante do Anexo IV do Edital, sendo condição essencial para a referida assinatura.
- 19.2. O descumprimento do Código de Conduta Ética e Integridade da Codevasf, constante do Anexo V do Edital, por empregado da empresa contratada, deverá ser comunicado formalmente ao representante legal da referida empresa.

#### **20. Cláusula Vigésima - ADITAMENTO CONTRATUAL**

- 20.1. A celebração de termo aditivo contratual está condicionada a verificação da regularidade em relação aos encargos sociais, trabalhistas e com a Fazenda Pública, a ser comprovada mediante consulta ao SICAF, CADIN ou certidões comprobatórias.



Ministério da Integração e do Desenvolvimento Regional – MIDR  
Companhia de Desenvolvimento dos Vales do São Francisco e do Parnaíba  
Secretaria de Licitações e Contratos – PR/SLC

## **21. Cláusula Vigésima Primeira - DANO PATRIMONIAL OU EXTRAPATRIMONIAL**

- 21.1. A CONTRATADA será responsável, na forma da lei, por quaisquer danos ou prejuízos provenientes de vícios e/ou defeitos na execução dos serviços contratados causados à CODEVASF ou a terceiros.
- 21.2. Correrão por conta da CONTRATADA as despesas que tiverem de ser feitas, por ela ou pela CODEVASF, para reparação desses danos ou prejuízos.
- 21.3. A CODEVASF não indenizará os prejuízos que possam advir de erro ou equívoco na proposta da contratada.

## **22. Cláusula Vigésima Segunda - DOS SERVIÇOS EXTRACONTRATUAIS**

- 22.1. Respeitados os limites estabelecidos no parágrafo 1º do artigo 81 da Lei 13.303/2016, os serviços eventualmente necessários e não previstos na Planilha de Preços deverão ter execução previamente autorizada por Termo de Alteração Contratual.
- 22.2. Devem ser registradas por meio de termo aditivo eventuais alterações que ocorrerem durante a execução do contrato, especialmente as referentes aos serviços extra motivados pela CODEVASF. Os serviços extracontratuais não contemplados na planilha de preços da CONTRATADA deverão ter seus preços fixados mediante prévio acordo. Ambas as hipóteses deverão ser previamente autorizadas/aprovadas pela CODEVASF ou por preposto por ela designado.

## **23. Cláusula Vigésima Terceira - DA PROTEÇÃO DE DADOS PESSOAIS E DA CONFIDENCIALIDADE**

- 23.1. As Partes se comprometem a tratar os dados pessoais a que tiverem acesso em virtude deste Contrato em estrita conformidade com a Lei Geral de Proteção de Dados (LGPD - Lei nº 13.709/2018) e demais regulamentações aplicáveis. O tratamento de dados deverá observar os princípios da finalidade, adequação, necessidade, livre acesso, qualidade dos dados, transparência, segurança, prevenção, não discriminação e responsabilização e prestação de contas (art. 6º da LGPD).
- 23.2. A obrigação de proteção abrange todos os dados pessoais de agentes públicos, prepostos, colaboradores da CONTRATADA, cidadãos e quaisquer outros titulares de dados envolvidos direta ou indiretamente na execução do objeto contratual.
- 23.3. Compete à CONTRATADA, na qualidade de Operadora de dados pessoais, e sem prejuízo de outras obrigações previstas em lei e neste Contrato:
  - a) Utilizar os dados pessoais exclusivamente para as finalidades específicas e necessárias à execução do Contrato, sendo vedado qualquer uso que exceda o objeto contratado.
  - b) Não divulgar, compartilhar, transferir ou de qualquer forma dar acesso aos dados a terceiros não autorizados, salvo mediante prévia e expressa autorização por escrito da CONTRATANTE ou em caso de obrigação legal.
  - c) Adotar e comprovar, sempre que solicitado pela fiscalização do Contrato, a implementação de medidas de segurança, técnicas e administrativas, aptas a proteger os dados pessoais de acessos não autorizados e de situações acidentais ou ilícitas de



Ministério da Integração e do Desenvolvimento Regional – MIDR  
Companhia de Desenvolvimento dos Vales do São Francisco e do Parnaíba  
Secretaria de Licitações e Contratos – PR/SLC

destruição, perda, alteração, comunicação ou qualquer forma de tratamento inadequado ou ilícito.

d) Manter política interna de segurança da informação e proteção de dados e realizar a capacitação de seus colaboradores e prepostos que terão acesso aos dados.

e) Comunicar formalmente à CONTRATANTE, em prazo não superior a 48 (quarenta e oito) horas, a ocorrência de qualquer incidente de segurança que possa acarretar risco ou dano relevante aos titulares, acompanhado das informações sobre a natureza do incidente, os titulares afetados, as medidas adotadas e os riscos relacionados (§1º do art. 48 da LGPD).

23.4. A CONTRATANTE, na qualidade de Controladora, assegurará que o tratamento dos dados sob sua guarda atenda às mesmas exigências de segurança e finalidade.

23.5. O armazenamento dos dados pessoais se dará apenas pelo período estritamente necessário para o cumprimento das obrigações contratuais, para a fiscalização dos serviços prestados e para o atendimento a obrigações legais ou regulatórias, conforme o art. 16 da LGPD.

23.5.1. Findo o prazo de tratamento ou o Contrato, os dados pessoais deverão ser eliminados de forma segura ou devidamente anonimizados pela CONTRATADA, mediante comprovação à CONTRATANTE, ressalvada a guarda para cumprimento de obrigação legal.

23.6. As Partes se comprometem a cooperar para garantir o pleno exercício dos direitos dos titulares de dados previstos no art. 18 da LGPD (acesso, correção, eliminação, etc.), assegurando canais para solicitações, que serão direcionadas e respondidas pelo Encarregado de Proteção de Dados (DPO) da CONTRATANTE.

23.6.1. A CONTRATADA deverá indicar formalmente à CONTRATANTE um ponto de contato (responsável) para tratar de quaisquer demandas relacionadas à LGPD.

23.7. Eventuais repasses de dados a subcontratados ou parceiros da CONTRATADA somente poderão ocorrer com autorização prévia e expressa da CONTRATANTE, devendo o subcontratado aderir, por meio de instrumento contratual específico, às mesmas obrigações de proteção de dados aqui estipuladas.

23.8. O descumprimento das obrigações previstas nesta cláusula sujeitará a Parte infratora, sem prejuízo da apuração de sua responsabilidade civil, penal e administrativa, às seguintes consequências:

a) Aplicação das sanções previstas no art. 52 da LGPD, a serem impostas pela Autoridade Nacional de Proteção de Dados (ANPD).

b) Aplicação das sanções administrativas previstas neste Contrato, incluindo advertência, multa de até 2% (dois por cento) do valor global atualizado do Contrato, e, a depender da gravidade, rescisão contratual e inscrição em cadastros restritivos.

c) Obrigação de reparar integralmente os danos materiais e morais, individuais ou coletivos, causados à outra Parte ou a terceiros.



Ministério da Integração e do Desenvolvimento Regional – MIDR  
Companhia de Desenvolvimento dos Vales do São Francisco e do Parnaíba  
Secretaria de Licitações e Contratos – PR/SLC

d) Obrigação de ressarcir a Parte inocente por quaisquer multas, condenações ou prejuízos que esta venha a sofrer em processos judiciais ou administrativos em decorrência de falha da Parte infratora no cumprimento das normas de proteção de dados.

23.9. As obrigações de confidencialidade e proteção de dados previstas nesta cláusula sobreviverão ao término deste Contrato, permanecendo em vigor enquanto os dados pessoais estiverem sob a guarda de qualquer das Partes.

## **24. Cláusula Vigésima Quarta – RESCISÃO**

24.1. Constituem motivos, dentre outros, para rescisão do contrato:

- i. o não cumprimento ou cumprimento irregular de cláusulas contratuais, especificações, projetos ou prazos;
- ii. a lentidão no seu cumprimento, levando a Codevasf a presumir, por meio de parecer técnico devidamente fundamentado, a não conclusão da obra, do serviço ou do fornecimento, nos prazos estipulados;
- iii. o atraso injustificado no início da obra, serviço ou fornecimento;
- iv. a paralisação da obra, do serviço ou do fornecimento, sem justa causa e prévia comunicação à Codevasf;
- v. a subcontratação total ou parcial do seu objeto, a associação da contratada com outrem, a cessão ou transferência, total ou parcial, exceto se admitida no edital e no contrato e autorizada pela Codevasf, bem como a fusão, cisão ou incorporação, que afetem a boa execução deste;
- vi. o não atendimento das determinações regulares do preposto da Codevasf designado para acompanhar e fiscalizar a sua execução, assim como as de seus superiores;
- vii. o cometimento reiterado de faltas na sua execução, anotadas em registro próprio;
- viii. a decretação da falência ou a instauração de insolvência civil;
- ix. a dissolução da sociedade ou o falecimento do contratado;
- x. a alteração social ou a modificação da finalidade ou da estrutura da empresa, que faça a Codevasf presumir, por meio de parecer técnico devidamente fundamentado, prejuízo à execução da obra ou serviço;
- xi. razões de interesse público, de alta relevância e amplo conhecimento, justificadas e determinadas pela máxima autoridade da esfera administrativa a que está subordinado o contratante e exaradas no processo administrativo a que se refere o contrato;
- xii. a supressão, por parte da Administração, de obras, serviços ou compras, acarretando modificação do valor inicial do contrato além do limite permitido no § 1º do art. 81 da Lei 13.303/2016;
- xiii. a suspensão de sua execução, por ordem escrita da Administração, por prazo superior a 120 (cento e vinte) dias, salvo em caso de calamidade pública, grave perturbação da ordem interna ou guerra, ou ainda por repetidas suspensões que totalizem o mesmo prazo, independentemente do pagamento obrigatório de indenizações pelas sucessivas e contratualmente imprevistas desmobilizações e mobilizações e outras previstas, assegurado ao contratado, nesses casos, o direito de optar pela suspensão do cumprimento das obrigações assumidas até que seja



Ministério da Integração e do Desenvolvimento Regional – MIDR  
Companhia de Desenvolvimento dos Vales do São Francisco e do Parnaíba  
Secretaria de Licitações e Contratos – PR/SLC

- normalizada a situação;
- xiv. o atraso superior 60 (sessenta) dias dos pagamentos devidos pela Administração decorrentes de obras, serviços ou fornecimento, ou parcelas destes já recebidas ou executadas, salvo em caso de calamidade pública, grave perturbação da ordem interna ou guerra, assegurado ao contratado o direito de optar pela suspensão do cumprimento de suas obrigações até que seja normalizada a situação;
  - xv. a não liberação, por parte da Administração, de área, local ou objeto para execução de obra, serviço ou fornecimento, nos prazos contratuais, bem como das fontes de materiais naturais especificadas no projeto;
  - xvi. a ocorrência de caso fortuito ou de força maior, regularmente comprovada, impeditiva da execução do contrato;
  - xvii. descumprimento do disposto no inciso XXXIII do art. 7º da Constituição Federal.
- 24.2 Os casos de rescisão contratual deverão ser formalmente motivados nos autos do processo, devendo ser assegurado o contraditório e o direito de prévia e ampla defesa, sem prejuízo das sanções cabíveis

## **25. Cláusula Vigésima Quinta - PUBLICAÇÃO**

- 25.1. A CODEVASF providenciará a publicação do presente Contrato, em extrato, no Diário Oficial da União – Seção 3, até o quinto dia útil do mês seguinte ao de sua assinatura, para ocorrer no prazo de 20 (vinte) dias daquela data.

## **26. Cláusula Vigésima Sexta – FORO**

- 26.1. O Foro da Justiça Federal da Seção Judiciária do estado da Bahia será o competente para dirimir questões oriundas da presente convocação, renunciando as partes, a qualquer outro, por mais privilegiado que seja.
- 26.2. E, por estarem de acordo com as condições aqui estipuladas, lavrou-se o presente instrumento contratual que, lido e achado conforme, é assinado pelas partes.

---

Responsável legal da CONTRATANTE

---

Responsável legal da CONTRATADA



**MINISTÉRIO DO DESENVOLVIMENTO REGIONAL - MDR**  
**Companhia de Desenvolvimento dos Vales do São Francisco e do Parnaíba- Codevasf**  
**Secretaria De Licitações – PR/SLC**

**ANEXO IV**  
**TERMO DE OBSERVÂNCIA AO CÓDIGO DE CONDUTA ÉTICA E INTEGRIDADE DA CODEVASF**



MINISTÉRIO DO DESENVOLVIMENTO REGIONAL - MDR  
Companhia de Desenvolvimento dos Vales do São Francisco e do Parnaíba- Codevasf  
Secretaria De Licitações – PR/SLC

## Termo de Observância ao Código de Conduta Ética e Integridade da Codevasf

**Nº do Instrumento:** (Informar contrato, convênio ou instrumento congêneres.)

**Período de Vigência do Instrumento:** (Informar Período.)

**Finalidade do Instrumento:** (Informar finalidade.)

A pessoa física/jurídica \_\_\_\_\_, CPF/CNPJ nº \_\_\_\_\_, por meio de seu representante legal abaixo subscrito, vem afirmar aderência, ciência e concordância com as normas, políticas e práticas estabelecidas no Código de Conduta Ética e Integridade da Codevasf e compromete-se a respeitá-las e cumpri-las integralmente, bem como fazer com que seus empregados o façam quando no exercício de suas atividades nas dependências da Codevasf ou para a Empresa.

Compreendo que o Código de Conduta Ética e Integridade da Codevasf reflete o compromisso com a dignidade, o decoro, o zelo, a eficácia e a consciência dos princípios morais que devem nortear o serviço público, seja no exercício do cargo em comissão, função de confiança ou gratificada ou emprego, ou fora dele, comprometendo-se a atuar contrariamente a quaisquer manifestações de corrupção e conhecer e cumprir as normas previstas na Lei 12.846/2013 ("Lei Anticorrupção"), regulamentada pelo Decreto 11.129/2022.

Assumo, também, a responsabilidade de denunciar à Ouvidoria e/ou Comissão de Ética da Codevasf sobre qualquer comportamento ou situação que esteja em desacordo com as disposições do Código de Conduta Ética e Integridade da Codevasf, por meio dos seguintes canais:

- Ouvidoria da Codevasf: <https://sistema.ouvidorias.gov.br>
- Comissão de Ética da Codevasf: [etica@codevasf.gov.br](mailto:etica@codevasf.gov.br).

A assinatura deste Termo é expressão de livre consentimento e concordância do cumprimento das normas, políticas e práticas estabelecidas no Código de Conduta Ética e Integridade da Codevasf.

(Informar o local.) , (Dia.) de (Mês.) de (Ano.)

\_\_\_\_\_  
Assinatura / carimbo do responsável/representante legal

Nome completo:

CPF:

Cargo:



MINISTÉRIO DO DESENVOLVIMENTO REGIONAL - MDR  
Companhia de Desenvolvimento dos Vales do São Francisco e do Parnaíba- Codevasf  
Secretaria De Licitações – PR/SLC

## ANEXO V – CÓDIGO DE CONDUTA ÉTICA E INTEGRIDADE DA CODEVASF

(Disponível no seguinte endereço eletrônico: (<https://www.codevasf.gov.br/acesso-a-informacao/governanca/comissao-de-etica/codigo-de-conduta-etica-e-integridade-da-codevasf>))



MINISTÉRIO DO DESENVOLVIMENTO REGIONAL - MDR  
Companhia de Desenvolvimento dos Vales do São Francisco e do Parnaíba- Codevasf  
Secretaria De Licitações – PR/SLC

**ANEXO VI – TERMO DE OBSERVÂNCIA A POLÍTICA DE TRANSAÇÕES COM PARTES  
RELACIONADAS E DE IDENTIFICAÇÃO DE PARTES RELACIONADAS**



MINISTÉRIO DO DESENVOLVIMENTO REGIONAL - MDR  
Companhia de Desenvolvimento dos Vales do São Francisco e do Parnaíba- Codevasf  
Secretaria De Licitações – PR/SLC

## Termo de Observância da Política de Transações com Partes Relacionadas da Codevasf e de Identificação de Partes Relacionadas Externas

**Nº do Instrumento:** (Informar contrato, convênio ou instrumento congêneres.)

**Período de Vigência do Instrumento:** (Informar Período.)

**Finalidade do Instrumento:** (Informar finalidade.)

A pessoa física/jurídica , CPF/CNPJ nº , por meio de seu representante legal abaixo subscrito, declara que:

- i) está ciente, afirma aderência e concordância com as normas e práticas estabelecidas na Política de Transações com Partes Relacionadas da Codevasf;
- ii) compreende que, nos termos da Política, deve informar à Codevasf se existem membros da sua família ou de membros das famílias dos sócios/acionistas, e correlatos, até o 2º grau (detalhamento na Tabela 1), para fins de identificação de quaisquer transações entre eles e a Codevasf;

Conforme disposto acima, assinale uma das opções abaixo:

- a. ( ) Declara, para fins de cumprimento da Política de Transações com Partes Relacionadas da Codevasf, que não tem conhecimento de membro da minha família ou de membros das famílias dos sócios/acionistas, até 2º grau e correlatos, que diretamente ou por meio de entidade tem relação direta ou indireta de forma contratual, trabalhista ou negocial com a Codevasf.
- b. ( ) Declara, para fins de cumprimento da Política de Transações com Partes Relacionadas da Codevasf, que tem conhecimento de membro da minha família ou de membros das famílias dos sócios/acionistas, até 2º grau e correlatos, que diretamente ou por meio de entidade tem relação contratual, trabalhista ou negocial com a Codevasf, e presto as seguintes informações:

Pessoa física ou sócio/acionista que tem relação com a Codevasf\*:

Nome da Pessoa Física:	Grau de Parentesco:	Nome do Agente Público da Codevasf:	Forma da Relação com a Codevasf
	Pai, Mãe, Padrasto, Madrasta, Filho, Neto, Outro		Conselheiro, Diretor, Empregado, Comissionado, Prestador de Serviço, Outro.

\* Preencher apenas se for assinalado o item ii) b.

A assinatura deste Termo é expressão de livre consentimento e concordância do cumprimento das normas e práticas estabelecidas na Política de Transações com Partes Relacionadas da Codevasf disponível em:



MINISTÉRIO DO DESENVOLVIMENTO REGIONAL - MDR  
Companhia de Desenvolvimento dos Vales do São Francisco e do Parnaíba- Codevasf  
Secretaria De Licitações – PR/SLC

(Informar o local.) , (Dia.) de (Mês.) de (Ano.)

Assinatura / carimbo do responsável/representante legal

Nome completo:

CPF:

Cargo:

Tabela 1: Demonstração de parentes em linha reta ou colateral por consanguinidade ou afinidade até o 2º grau, nas relações de trabalho ou emprego.

FORMAS DE PARENTESCO		PARENTES EM LINHA RETA		PARENTES EM LINHA COLATERAL	
GRAU		CONSANGUINIDADE	AFINIDADE	CONSANGUINIDADE	AFINIDADE
1º	Ascendentes	Pai ou mãe (inclusive madrasta e padrasto)	Sogro ou sogra (inclusive madrasta/padrasto do cônjuge ou companheiro(a))	-	-
	Descendentes	Filhos	Enteados, genros ou noras (inclusive do cônjuge ou companheiro(a))	-	-
2º	Ascendentes	Avô ou avó	Avô ou avó do cônjuge ou companheiro(a)	-	-
	Descendentes	Netos	Netos do cônjuge ou companheiro(a)	-	-
				Irmãos	Cunhados

O Cônjuge ou Companheiro, embora não seja considerado parente, encontra-se sujeito às vedações contidas na súmula vinculante nº 13 do Supremo Tribunal Federal.